



BOSCH

Navodila za uporabo

Regulator ogrevanja **CR 100 RF | CW 100 RF**

EMS 2

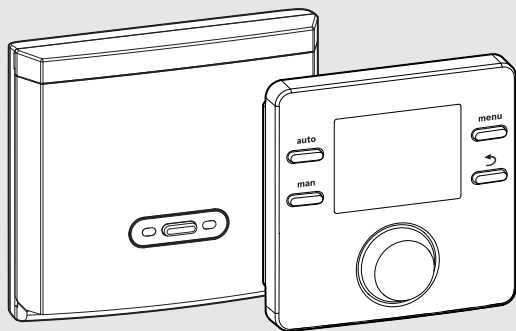

CE/EAC



Vsebina

1	Razlaga simbolov in varnostna opozorila	2
1.1	Razlage simbolov	2
1.2	Splošni varnostni napotki	3
2	Podatki o izdelku	3
2.1	Podatki o energijski porabi proizvoda	3
2.2	Poenostavljena ES-lzjava o skladnosti v zvezi z radijskimi napravami	4
2.3	Veljavnost tehnične dokumentacije	4
3	Pregled upravljalnih elementov in simbolov	4
4	Upravljanje	5
4.1	Stanje mirovanja in osvetlitev	5
4.2	Spreminjanje sobne temperature	5
4.3	Nastavitev priprave tople vode	6
4.4	Nastavitev časovnega programa	7
4.5	Nastavitev počitniškega programa	8
4.6	Dodatne nastavitve	9
4.7	Prikažite stopnjo RF-signala	9
5	Glavni meni	10
5.1	Meni Ogrevanje	10
5.2	Meni Topla voda	10
5.3	Meni Info	11
5.4	Meni Nastavitve	12
6	Odpravljanje motenj	12
7	Vzdrževanje	12
7.1	Zamenjajte baterijo	12
8	Varovanje okolja in odstranjevanje	13
9	Opozorilo glede varstva podatkov	14
10	Pregled Glavni meni	15

1 Razlaga simbolov in varnostna opozorila

1.1 Razlage simbolov**Varnostna opozorila**

Pri varnostnih opozorilih opozorilna beseda dodatno izraža vrsto in težo posledic nevarnosti, ki nastopi, če se ukrepi za odpravljanje nevarnosti ne upoštevajo.

Naslednje opozorilne besede so definirane in se lahko uporabljajo v tem dokumentu:

**NEVARNO**

NEVARNO pomeni, da bodo zagotovo nastopile hujše telesne ali smrtno nevarne poškodbe.

**POZOR**

POZOR opozarja, da grozi nevarnost težkih ali smrtno nevarnih telesnih poškodb.

**PREVIDNO**

PREVIDNO pomeni, da lahko pride do lažjih do srednje težkih telesnih poškodb.

OPOZORILO

OPOZORILO pomeni, da lahko pride do materialne škode.

Pomembne informacije

Pomembne informacije za primere, ko ni nevarnosti telesnih poškodb ali poškodb na opremi, so v teh navodilih označene s simbolom Info.

1.2 Splošni varnostni napotki

Napotki za ciljno skupino

Ta navodila za uporabo so namenjena uporabniku ogrevalnega sistema.

Upoštevaty je treba vse napotke v vseh navodilih. V primeru neupoštevanja navodil lahko pride do materialne škode in telesnih poškodb, tudi smrtne nevarnosti.

- ▶ Pred uporabo preberite navodila za uporabo (generator toplote, regulator ogrevanja itd.) in jih shranite.
- ▶ Upoštevajte varnostne napotke in opozorila.

Predvidena uporaba

- ▶ Proizvod se uporablja izključno za regulacijo ogrevalnih sistemov.

Vsaka druga uporaba se šteje kot nenamenska uporaba. Škoda, ki zaradi tega nastane, je izključena iz garancije.

Poškodbe zaradi zmrzali

Če naprava pozimi, ko obstaja nevarnost zmrzali, ne obratuje, lahko voda v sistemu zmrzne:

- ▶ Upoštevajte napotke za zaščito proti zmrzovanju.
- ▶ Napravo pustite vedno vključeno zaradi dodatnih funkcij, npr. zaradi priprave sanitarne vode ali zaščite pred blokado.
- ▶ Nastale motnje naj takoj odpravi serviser.

Nevarnost oparin z vročo vodo na odjemnih mestih

- ▶ Če so temperature sanitarne vode nastavljene višje od 60 °C ali če je vklopljena termična dezinfekcija, mora biti nameščen mešalni ventil. Če niste prepričani, vprašajte serviserja.

2 Podatki o izdelku





Regulator CR 100 RF je brezžični regulator brez zunanega tipala.

Naprava CW 100 RF se lahko uporablja skupaj z zunanjim tipalom (dodatna oprema). Tipalo zunanje temperature se priključi na generator toplote.

Pri opisih, ki veljajo za CR 100 RF in CW 100 RF, se bosta regulatorja ogrevanja v nadaljevanju imenovala C 100 RF.

2.1 Podatki o energijski porabi proizvoda

Navedeni podatki o proizvodu izpolnjujejo zahteve Uredbe (EU) št. 811/2013 o dopolnitvi Direktive EU 2017/1369. Razred regulatorja temperature je potreben za izračun energetske učinkovitosti kompleta naprav za ogrevanje prostorov, zato ga navajamo tudi na podatkovnem listu.

Funkcija C 100 RF	Razred ¹⁾	[%] ^{1),2)}	
CR 100 RF in RF-modul		 & 	
Vodeno v odvisnosti od sobne temperature, modulirano	V	3,0	●
CW 100 RF, RF-modul in zunanje tipalo		 &  & 	
Vodeno v odvisnosti od zunanje temperature, modulirano	II	2,0	○
Vodeno v odvisnosti od zunanje temperature z vplivom sobne temperature, modulirano	VI	4,0	○

Tab. 1 Podatki o energijski učinkovitosti proizvoda

- Stanje ob dobavi
 - nastavljivo
- 1) Klasifikacija regulatorja ogrevanja v skladu z Delegirano uredbo Komisije (EU) št. 811/2013 o energijskem označevanju kombiniranih sistemov
 - 2) Prispevek k sezonski energijski učinkovitosti ogrevanja prostorov v %

2.2 Poenostavljena ES-Izjava o skladnosti v zvezi z radijskimi napravami

S to izjavo Bosch Thermoteknik GmbH potrjuje, da proizvod CR 100 RF | CW 100 RF z radijsko tehnologijo, opisan v teh navodilih, ustreza zahtevam Direktive 2014/53/EU.

Popolno besedilo ES-Izjave o skladnosti je na voljo na spletnem naslovu: www.bosch-climate.si.

2.3 Veljavnost tehnične dokumentacije

Podatki za proizvajalce toplote, regulatorje ogrevanja ali BUS- vodila v tehnični dokumentaciji veljajo tudi za ta regulator.

3 Pregled upravljalnih elementov in simbolov

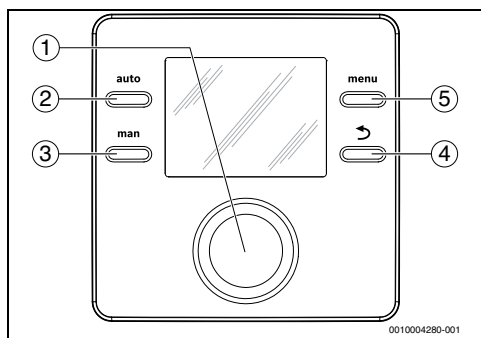

Sl.1 Upravljalni elementi

- [1] Izbirni gumb: izberite (vrtite), potrdite (pritisnite), zapustite stanje mirovanja (kratko pritisnite)
- [2] Tipka auto: avtomatski način s časovnim programom
- [3] Tipka man: ročni način delovanja
- [4] Tipka ↻: z njo priključete nadrejeni meni oziroma zavržete vrednost (kratkotrajni pritisk), za vrnitev na standardni prikaz (držite pritisnjeno)
- [5] Tipka menu: glavni meni (kratkotrajni pritisk)





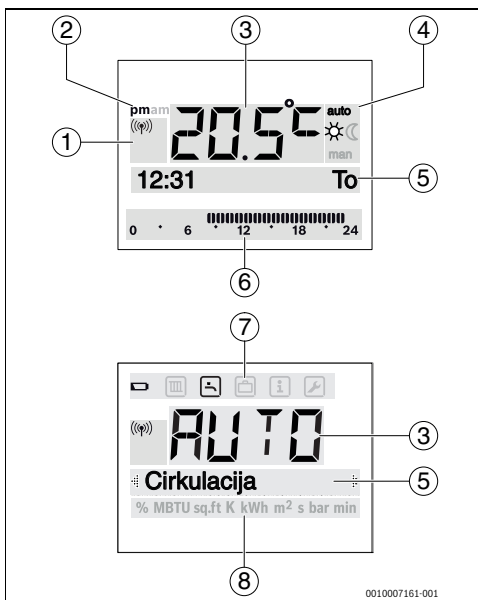





Če želite vklopiti osvetlitev zaslona, pritisnite izbirni gumb dlje kot eno sekundo.



Sl.2 Simboli na zaslonu (primer prikazov)

Poz.	Simbol	Oznaka: Pojasnilo
1	(RF)	Regulator je prijavljen in ima vzpostavljeno brezžično povezavo z RF-modulom. Če simbol utripa, prihaja do poskusa vzpostavitve povezave.
2	pm/am	Navedba časa: popoldne/dopolodne pri 12-urni obliki zapisa (tovarniška nastavitve 24-urni zapis)
3	20.5°C	Prikaz vrednosti: <ul style="list-style-type: none"> • Prikaz trenutne sobne temperature in vnosno polje za željeno sobno temperaturo • Prikaz informativnih vrednosti in vnosno polje za nastavitvene vrednosti
4	auto	Obratovalni način: avtomatski način aktiven (po časovnem programu)
	man	Obratovalni način: ročni način aktiven
	☀	Obratovalni način: ogrevanje aktivno
	☾	Obratovalni način: obratovanje z znižano temperaturo aktivno

Poz.	Simbol	Oznaka: Pojasnilo
5	–	Tekstovna vrstica: • Prikaz ure (npr. 14:03) in trenutnega dneva v tednu (npr. Po) • Prikaz podmenijev, nastavitvev, informativnih besedil itd. Druga besedila so označena s puščicami in vidna z vrtenjem izbirnega gumba.
6		Prikaz segmenta - polni segmenti: obdobje za ogrevanje na aktualen dan (1 segment = 30 min)
		Brez segmentov: obdobje za obratovanje z znižano temperaturo na aktualen dan
7		Baterije so prazne.
		Meni Ogrevanje: meni z nastavitvami za ogrevanje
		Meni Topla voda: meni z nastavitvami za pripravo sanitarne vode
		Meni Dopust: meni z nastavitvami programa za dopust
		Meni Info: meni za prikaz aktualnih informacij o ogrevalnem sistemu, npr. ogrevanje, priprava tople vode, solar
		Meni Nastavitve: meni s splošnimi nastavitvami, npr. jezik, ura/datum, oblike zapisa
8	–	Vrstica z enotami: fizikalne enote za prikazane vrednosti, npr. v meniju „Informacije“ % MBTU sa.ft K kWh m ² s bar min

Tab. 2 Simboli na zaslonu

4 Upravljanje

Pregled zgradbe glavnega menija in položaja posameznih točk menija je prikazan na koncu tega dokumenta.

Naslednji opis vsakokrat izhaja iz standardnega prikaza (→ str. 4, sl. 2).

4.1 Stanje mirovanja in osvetlitev

Po določenem času brez uporabniškega vnosa se prikaz preklopi v stanje mirovanja, da prihrani energijo.



Stanje mirovanja prikazuje samo sobno temperaturo, ali je nivo napoljenosti baterije nizek in ali obstaja RF-signal. Prikaz se posodobi vsakih nekaj minut.

Za izhod iz stanja mirovanja:

- ▶ Na kratko pritisnite izbirni gumb.
Prikaz se spremeni v standardni prikaz ali predhodno viden prikaz. V primeru aktivne motnje se bo izpisala motnja.



Če želite vklopiti osvetlitev zaslona, pritisnite izbirni gumb dlje kot eno sekundo.

4.2 Spreminjanje sobne temperature

Poizvedba zelene sobne temperature

Če je aktiven avtomatski način (zaslonski prikaz **auto**):

- ▶ Pritisnite tipko auto.
Na zaslonu se za nekaj sekund izpiše trenutna zelena sobna temperatura. Nato se za nekaj sekund izpiše, kako dolgo velja aktualna nastavitvev (ura naslednjega preklopa).

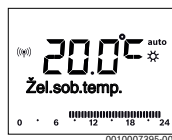

Če je aktiven ročni način (zaslonski prikaz **man**):

- ▶ Pritisnite tipko **man**.
Na zaslonu se za nekaj sekund izpiše trenutna zelena sobna temperatura. Nato se za nekaj sekund izpiše, da je aktualna nastavev trajna (časovno neomejena).



Začasno spreminjanje sobne temperature v avtomatskem obratovalnem načinu

Če vam je na ta dan prehladno ali prevroče:

- ▶ Vrtite izbirni gumb in potrdite nastavev (ali počakajte nekaj sekund).
Nastavljena vrednost preneha utripati. Sprememba velja do naslednjega preklopnega časa aktivnega časovnega programa. Potem je temperatura, nastavljena v avtomatskem obratovanju, ponovno aktivna.



Spreminjanje zelene sobne temperature za način Ogrevanje/ozioroma Znižanje

Če vam je zmeraj prehladno ali prevroče:

- ▶ Odprite glavni meni.
- ▶ Izberite meni **Ogrevanje** in potrdite.

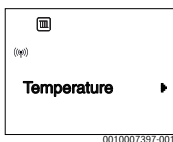

- ▶ Potrdite meni **Temperature**.
- ▶ Izberite podmeni **Ogrevanje** oziroma **Znižanje**.
Trenutna nastavev utripa.
- ▶ Nastavite zeleno sobno temperaturo za izbrani obratovalni način in potrdite.
Nastavljena vrednost preneha utripati.

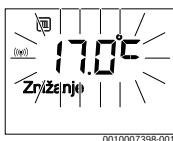

Aktiviranje ročnega načina in nastavev zelene sobne temperature

Če za poljuben čas potrebujete sobno temperaturo, ki odstopa od temperature ogrevanja ali režima z znižano temperaturo:

- ▶ Pritisnite tipko **man**.
Regulator neprekinjeno regulira na zeleno sobno temperaturo, nastavljeno za ročni način.
- ▶ Počakajte nekaj sekund, dokler na zaslonu ponovno ne aktivira standardni prikaz ali pa dvakrat potrdite.
- ▶ Zeleno sobno temperaturo nastavite in potrdite (ali nekaj sekund počakajte).

Nastavljena vrednost preneha utripati. Regulator ogrevanja s spremenjeno nastavitvijo obratuje neprekinjeno in brez časovne omejitve (brez zniževanje temperature).



4.3 Nastavev priprave tople vode

Aktiviranje enkratnega dogrevanja (funkcija hitre tople vode)

Če toplo vodo potrebujete izven časov za pripravo TV, nastavljenih v časovnem programu:

- ▶ Odprite glavni meni.
- ▶ Izberite meni **Topla voda** in potrdite.
- ▶ Pritisnite izbirni gumb.
Trenutna nastavev utripa.
- ▶ Izberite **ON** in potrdite.
Shranjena zelena temperatura se poveča za določen čas oz. ohranjanje toplote se vklopi za določen čas.



Spreminjanje temperature sanitarne vode

Če vam je sanitarna voda premrzla ali pretopla: (ni na voljo, če je regulator nameščen kot sobni korektor):

- ▶ Odprite glavni meni.
- ▶ Izberite meni **Topla voda** in potrdite.

- ▶ Izberite podmeni **Temperatura** in potrdite. Trenutna nastavev utripa.

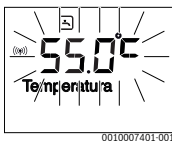

- ▶ Nastavite želeno temperaturo sanitarne vode in potrdite. Če maksimalna temperatura sanitarne vode preseže 60 °C, utripa opozorilo za nevarnost oparin.

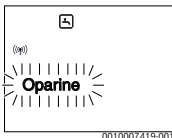

- ▶ Pritisnite tipko \leftarrow , nastavite ≤ 60 °C in potrdite. -ali-
- ▶ Potrdite nastavev > 60 °C.

4.4 Nastavev časovnega programa

Odpiranje časovnega programa za vse dni v tednu oziroma za posamezni dan

- ▶ Odprite glavni meni.
- ▶ Izberite meni **Ogrevanje** in potrdite.
- ▶ Izberite meni **Časov. prog.** in potrdite. Prikaže se podmeni **Po-Pe**.

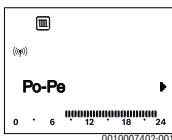

- ▶ **Po-Pe** (spreminjanje preklonnih časov za vse dni v tednu hkrati) oziroma **Sobota ...** Izberite **Petek** (spreminjanje preklonnih časov za posamezne dni v tednu) in potrdite. Prikaže se podmeni **Zač. ogrev. 1**.



Prestavljanje začetka ogrevanja ali zniževanja temperature na prej ali na pozneje (zamik vklopnega časa)

- ▶ Odprite časovni program za vse delovne dni ali posamezni dan v tednu.

- ▶ Izberite preklonni čas in potrdite. Aktualna ura preklopa in pripadajoči segment v segmentnem prikazu utripata.



- ▶ Čas preklopa premaknite na želeno uro. Nastavev v prikazu vrednosti se spreminja v 15-minutnih korakih, v segmentnem prikazu pa v 30-minutnih korakih.
- ▶ Nastavev potrdite.

Dodajte novo ogrevalno fazo (npr. Zač. ogrev. 2 do Zač.ZnižTemp2)

Če ne uporabljate vseh šest preklonnih časov v časovnem programu, lahko dodate novo ogrevalno fazo.

- ▶ Odprite časovni program za vse delovne dni ali posamezni dan v tednu.
- ▶ Izberite **Zač. ogrev. 2** in potrdite.

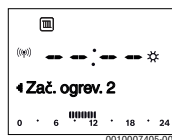

Dodan bo nov preklonni čas. Ura in pripadajoči segment v segmentnem prikazu utripata.

- ▶ Nastavite čas preklopa za **Zač. ogrev. 2**, npr. ob 14:00 uri, in potrdite. Nova ogrevalna perioda je dodana in traja pol ure. **Zač.ZnižTemp2** je nastavljen na 14:30 uro. Po potrebi **Zač.ZnižTemp2** prestavite npr. na 23:00 uro.

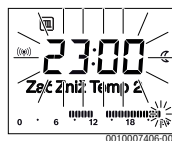

Prekinitev ogrevalne faze s fazo zniževanja temperature (npr. fazo zniževanja temp. vrinite med Zač. ogrev. 2 in Zač.ZnižTemp2)

- ▶ Odprite časovni program za vse delovne dni ali posamezni dan v tednu.
- ▶ Izberite **Zač.ZnižTemp2** (konec ogrevalne faze, ki jo prekinjate).
- ▶ **Zač.ZnižTemp2** prestavite naprej na začetek prekinitev, npr. na 18:00 uro.

- ▶ Dodajte novo ogrevalno fazo in nastavite začetek ogrevanja in zniževanje temperature, npr. **Zač. ogrev. 3** (ob 21:00 uri) do **ZačZnižTemp3** (ob 23:00 uri). Regulator ogrevalne faze razvršča samodejno po kronološkem principu.

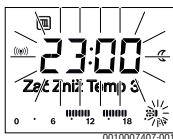

Brisanje ogrevalne faze (npr. Zač. ogrev. 2 do ZačZnižTemp2)

- ▶ Odprite časovni program za vse delovne dni ali posamezni dan v tednu.
- ▶ Izberite **ZačZnižTemp2** in potrdite. Aktualna ura preklopa in pripadajoči segment v segmentnem prikazu utripata.
- ▶ **ZačZnižTemp2** nastavite na isti čas kot **Zač. ogrev. 2**. V tekstovni vrstici se izpiše **Brisanje?**
- ▶ Za izbris ogrevalne periode potrdite **Brisanje?**

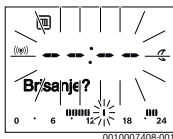

4.5 Nastavitev počitniškega programa

Odpiranje menija Počitnice

- ▶ Odprite glavni meni.
- ▶ Izberite meni **Dopust** in potrdite. Prikaže se podmeni **Progr. dopust**.

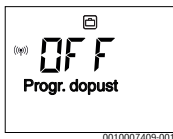

Aktiviranje počitniškega programa in nastavitev trajanja počitnic

- ▶ Izberite meni **Dopust** in potrdite, da prične utripati nastavitvena vrednost **OFF**.
- ▶ Izberite **ON** in potrdite. Prikažeta se datum začetka počitnic (tovarniška nastavev 1. dan počitnic = trenutni datum) in datum konca počitnic

(tovarniška nastavev zadnji dan = en teden po trenutnem datumu). Dan začetka počitnic utripa.



- ▶ Izberite dan začetka počitnic in potrdite. Dan je spremenjen, utripa mesec začetka počitnic.
- ▶ Izberite mesec začetka počitnic in potrdite. Mesec je spremenjen, dan konca počitnic utripa.



- ▶ Izberite dan konca počitnic in potrdite. Dan je spremenjen, mesec konca počitnic utripa.
- ▶ Izberite mesec konca počitnic in potrdite. Počitniški program se aktivira samodejno ob začetku počitnic. Čas počitnic za predstavljeni primer teče od 00:00 ure dne 06.08. do 24:00 ure dne 21.08.



Če se začetek počitnic nastavi na prejšnji dan, se počitnice začnejo komaj naslednje leto.

Če se začetek počitnic nastavi na dan pred začetkom počitnic, se počitnice končajo komaj naslednje leto.

Prekinitev programa za dopust

- ▶ Pritisnite tipko man. Regulator neprekinjeno regulira na zeleno sobno temperaturo, nastavljeno za ročni način. Topla voda je na voljo samo, če je aktivno enkratno dogrevanje ali če je način priprave tople vode v stanju **ON**.

- ▶ Po potrebi nastavite želeno sobno temperaturo. Regulator neprekinjeno regulira na novo nastavljeno sobno temperaturo.



- ▶ Za nadaljevanje programa za dopust pritisnite tipko auto.

Predčasni zaključek počitniškega programa

- ▶ Izberite meni **Dopust** in potrdite, da prične utripati nastavitvena vrednost **ON**.
- ▶ Izberite **OFF** in potrdite.

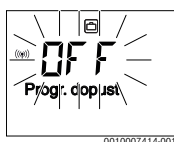

Program za počitnice je predčasno zaključen. Nastavljene vrednosti so bile izbrisane.

4.6 Dodatne nastavitve

Nastavitev ure in datuma

- ▶ Odprite glavni meni.
- ▶ Izberite meni **Nastavitve** in potrdite.
- ▶ Izberite meni **Ura/datum** in potrdite. Prikaže se podmeni **Ura**.



- ▶ Pritisnite izbirni gumb. Ure utripajo.
- ▶ Nastavite uro in potrdite. Minute utripajo.
- ▶ Nastavite minute in potrdite.



- ▶ Izberite podmeni **Datum** in potrdite. Datum utripa (upoštevajte nastavitve v meniju **Nastavitve > Oblik. zapisa > Zapis datuma**).

- ▶ Dan, mesec in leto nastavite na enak način kot ure in minute.
- ▶ Pritisnite izbirni gumb. Nastavljena vrednost preneha utripati.



Vklop/izklop zapore tipk

- ▶ Istočasno pritisnite izbirni gumb in tipko auto ter ju nekaj sekund držite pritisnjena, dokler se v tekstovni vrstici ne izpiše **Zaklep. tipk**.

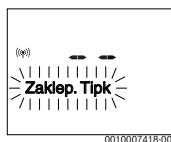

- ▶ Če pri aktivni zapori tipk aktivirate nek upravljali element, se v tekstovni vrstici izpiše **Zaklep. tipk**.
- ▶ **Deblokada zapore tipk**: hkrati pritisnite izbirni gumb in tipko auto ter ju nekaj sekund držite pritisnjena, dokler izpis **Zaklep. tipk** ne izgine.

4.7 Prikažite stopnjo RF-signala

Če želite preveriti stopnjo signala na regulatorju:

- ▶ Odprite glavni meni.
- ▶ Izberite meni **Info** in potrdite.
- ▶ Izberite meni **RF-signal** in potrdite.



Stopnja RF-signala se prikaže na zaslonu segmenta. Več kot je stolpcev, močnejši je signal.



Ne prikazujte predolgo stopnjo signala, saj se bodo v nasprotnem baterije hitro izpraznile.

5 Glavni meni

Glede na grelnik in način uporabe regulatorja ni mogoče izbrati vseh podmenijev, glejte Pregled glavnega menija na koncu tega dokumenta.

5.1 Meni Ogrevanje

Nastavitev časovnega programa

Meni **Ogrevanje** > **Časov. prog.**

Podmeni	Opis
Po-Pe	Za vsak dan je mogoče nastaviti 6 vklopnih časov (3 vklopni časi za začetek ogrevanja in 3 vklopni časi za začetek zniževanje temperature). Minimalni čas trajanja vsake ogrevalne faze znaša 30 minut.
Sobota	
Nedelja	
Ponedeljek	
Torek	
Sreda	
Četrtek	Tovarniško so nastavljeni:
Petek	<ul style="list-style-type: none"> Po-Pe: Zač. ogrev. 1: od 06:00 do ZačZnižTemp1: 23:00 Sobota in Nedelja: Zač. ogrev. 1: od 08:00 do ZačZnižTemp1: 23:00 <p>Tako ogrevate od 23:00 zvečer do 06:00 naslednjega dne samo omejeno pri znižani temperaturi (ob sobotah in nedeljah do 08:00).</p>

Tab. 3

Ponastavitev časovnega programa na tovarniške nastavitve

Meni **Ogrevanje** > **Reset. časov**

Podmeni	Opis
Reset. časov	Z nastavitvijo DA lahko posamezni časovni program ponastavite na tovarniške nastavitve.

Tab. 4

Poletni izklop (na voljo samo pri regulaciji v odvisnosti od zunanje temperature)

Meni **Ogrevanje** > **Poletje/zima** (☀️)

Podmeni	Opis
Poletje/zima (☀️)	Če je aktivirano nikoli ogrev., je ogrevanje izključeno (npr. poleti). Če je aktivirano vedno ogrev., je ogrevanje vseskozi aktivno. Če je aktivirano gledeNaZunTemp, se ogrevanje vklaplja in izklaplja v odvisnosti od nastavitvev pod Temp. prag.
Temp. prag (☀️)	Če zunanja temperatura preseže tukaj nastavljen temperaturni prag (10,0 °C ... 30,0 °C), se ogrevanje izklopi. Če je zunanja temperatura manjša od tukaj nastavljenega temperaturnega praga za 1 K (°C), se ogrevanje vklopi. Na voljo samo, če je Poletje/zima nastavljeno na gledeNaZunTemp.

Tab. 5

5.2 Meni Topla voda

Podmeni	Opis
Enkr. dogrev.	Če se aktivira enkratno dogretje boilerja (ON), se priprava sanitarne vode ali ohranjanje toplote takoj vklopita.
Temperatura ¹⁾	Če je priprava tople vode na generatorju toplote nastavljena na avtomatski obratovalni način ali maksimum, je temperaturo sanitarne vode mogoče nastaviti samo z regulatorjem ogrevanja.
Topla voda ¹⁾	Avtomatski način priprave tople vode je aktiven, če je na prikazu vrednosti prikazano AUTO. Časovni program za ogrevanje predpiše tudi preklopne čase za pripravo sanitarne vode. Neprekinjena priprava sanitarne vode ali ohranjanje toplote sta aktivna, če v prikazu vrednosti stoji ON. Priprava sanitarne vode ali ohranjanje toplote se ne izvajata, če v prikazu vrednosti stoji OFF.
Cirkulacija ¹⁾	Zaradi cirkulacije je topla sanitarna voda na odjemnih mestih za toplo vodo na voljo takoj. <ul style="list-style-type: none"> Če je nastavljeno ON, se za kratek čas topla voda črpa skozi cirkulacijski vod. Če je nastavljeno AUTO, se v obdobjih z aktivno pripravo sanitarne vode za kratek čas topla voda črpa skozi cirkulacijski vod. Nastavite OFF, da prihranite energijo.

Podmeni	Opis
Dezinfekcija ¹⁾	S termično dezinfekcijo se zagotovi higijensko brezhibna kakovost sanitarne vode. Če je nastavljeno AUTO, se sanitarna voda vsak torek od 2. ure naprej (ponoči) enkrat segreje na 70 °C.
Dnevno 60 °C ¹⁾	Če je nastavljeno DA, se pri solarnih sistemih topla voda vsak dan od 2. ure (ponoči) enkrat segreje na 60 °C, podobno kot pri termični dezinfekciji (na voljo samo pri proizvajalcih toplote EMS 2).

1) Je mogoče nastaviti samo na regulatorjuC 100 za HK1, ne na regulatorjih za HK2...4.

Tab. 6

5.3 Meni Info

V meniju **Info** lahko priključete trenutne vrednosti in aktivna obratovalna stanja sistema. Spremembe niso možne.

Meni Info > Ogrevanje

Podmeni	Opis (možni prikazi)
OK-dodelitev	Prikaže se številka ogrevalnega kroga.
Zunanja temp. (☀)	Trenutna izmerjena zunanja temperatura. Na voljo samo, če je nameščeno tipalo zunanje temperature.
Način del.	Tu se izpiše trenutni aktivno stanje: <ul style="list-style-type: none"> Če je prikazano OFF, je ogrevanje izklopljeno, protizmrazovalna zaščita pa je še vedno aktivna. Če se izpiše Ogrevanje ali Znižanje ogrevanje poteka v avtomatskem načinu. Skladno s časovnim programom se segreva na temperaturo, nastavljeno za posamezni obratovalni način. Če je prikazano Poletje, je ogrevanje zaradi poletnega izklopa neaktivno (☀). Topla voda je na voljo v skladu z nastavljenim režimom priprave tople vode. Če se izpiše Ročno, ogrevanje poteka v ročnem načinu.
Sobna temp.	Trenutna izmerjena sobna temperatura.

Tab. 7

Meni Info > Topla voda

Podmeni	Opis (možni prikazi)
Način del.	Prikaz trenutnega obratovalnega stanja priprave tople sanitarne vode: ON ali OFF

Podmeni	Opis (možni prikazi)
Želena temp.	Želena temperature sanitarne vode.
Dejans. temp.	Trenutna izmerjena temperatura sanitarne vode.

Tab. 8

Meni Info > Solar

Podmeni	Opis (možni prikazi)
Solar. donos ali Solar (MWh)	Celotni energijski izplen solarnega sistema od prvega zagona, npr. 120 kWh .
Kolek. dejan.	Trenutna izmerjena temperatura kolektorja.
Temp. bojl.	Trenutna izmerjena temperatura vode v solarnem bojlerju.
Sol. črpalka	Prikaz trenutnega stanja delovanja (s številom vrtljajev regulirane) solarne črpalke: 100 % = ON, maks. število vrtljajev; 0 % = OFF

Tab. 9

Meni Info > Poraba energ.

Podmeni	Opis (možni prikazi)
24h: Ogr.Plin	Poraba goriva na prejšnji dan (0 – 24 h), npr. 240 kWh
24h ogr elek.	Poraba električne energije ogrevanja na prejšnji dan (0 – 24 h), npr. 3,5 kWh
24h TV plin	Poraba goriva za toplo vodo na prejšnji dan (0 – 24 h), npr. 120 kWh
24h TV elekt.	Poraba električne energije za toplo vodo na prejšnji dan (0 – 24 h), npr. 1,8 kWh
30d ogr. plin	Poraba goriva za ogrevanje v dnevnem povprečju ¹⁾ (0 – 24 h), npr. 240 kWh
30s ogr. el.	Poraba električne energije ogrevanja v dnevnem povprečju ¹⁾ (0 – 24 h), npr. 3,5 kWh
30d TV plin	Poraba goriva za toplo vodo v dnevnem povprečju ¹⁾ (0 – 24 h), npr. 120 kWh
30d TV elek.	Poraba električne energije za toplo vodo v dnevnem povprečju ¹⁾ (0 – 24 h), npr. 1,8 kWh

1) Povprečenje zadnjih 30 dni

Tab. 10

Meni Info > RF-signal

Podmeni	Opis (možni prikazi)
JakostSignala	Prikazuje stopnjo brezžičnega signala. Močnejši kot je signal, več vrstic se prikaže. Ne prikazujte predolgo RF-signala, saj se bodo v nasprotnem baterije hitro izpraznile.

Tab. 11

5.4 Meni Nastavitve

Meni **Nastavitve** > „Jezik“

Podmeni	Opis delovanja
„Jezik“ ¹⁾	Jezik menija in podmenijev je mogoče spremeniti.

1) Na zaslonu se izpiše nastavljeni jezik.

Tab. 12

Meni **Nastavitve** > **Ura/datum**

Podmeni	Opis delovanja
Ura	Nastavite trenutno uro.
Datum	Nastavite trenutni datum.
Poletni čas	Vključite ali izključite samodejni preklop med poletnim in zimskim časom. Če je nastavljeno ON, se ura spremeni samodejno (na zadnjo nedeljo v marcu z 02:00 ure na 03:00 uro, na zadnjo nedeljo v oktobru s 03:00 ure na 02:00 uro).
Popravek časa	Popravek časa interne ure korekcija ure v sekundah na teden (– 20 s/ teden ... 20 s/ teden). Na zaslonu se izpiše samo enota s (sekunde) namesto s/teden (sekunde na teden).

Tab. 13

Meni **Nastavitve** > **Oblik. zapisa**

Podmeni	Opis delovanja
Zapis datuma	Prikaz datuma v vseh menijih (DD.MM.LLLL ali MM/DD/LLLL), kjer velja: D = Dan, M = Mesec, L = Leto. Če navedba leta ni primerna, se izpiše samo DD.MM. ali MM/DD/.
Zapis ure	Za prikaz ure sta na voljo 24-urni zapis (24 h) in 12-urni zapis (12 h, am in pm).
Zapis temp.	Za prikaz temperatur sta na voljo enoti °C in °F.
Izravn. tipal	Če sobna temperatura, ki jo prikaže regulator ni pravilna, popravite odstopanje za največ ± 3 °C.
Kontrast	Če je prikaz na zaslonu zaradi svetlobnih razmer slabo viden, prilagodite kontrast zaslona (36 % ... 64 %).

Tab. 14

6 Odpravljanje motenj

Če zaslon prikazuje sporočilo o napaki **A21, A22, A23, A24, A61, A62, A63** ali **A64** v kombinaciji s **3161, 3162, 3163** ali **3164**, so baterije brezžičnega regulatorja prešibke:

- ▶ Vstavite nove baterije brezžičnega regulatorja.

Če motnje ni mogoče odpraviti:

- ▶ Motnjo potrdite.
- ▶ Nadalje aktivne motnje se bodo pri naslednjem izhodu iz stanja mirovanja ponovno prikazale.
- ▶ Pokličite pristojnega serviserja ali servisno službo ter sporočite kodo motnje, dodatno kodo in identifikacijsko številko regulatorja.



Tab. 15 Identifikacijsko št. regulatorja mora serviser vnesti tukaj.

7 Vzdrževanje

7.1 Zamenjajte baterijo

2 AAA-baterije oskrbuje upravljalnik z energijo.

Za vstavljanje/odstranjevanje baterij:

- ▶ Snemite regulator z nosilca:
1. Pritisnite gumb na spodnji strani podnožja.
 2. Regulator spodaj povlecite naprej.
 3. Regulator snemite v smeri navzgor.

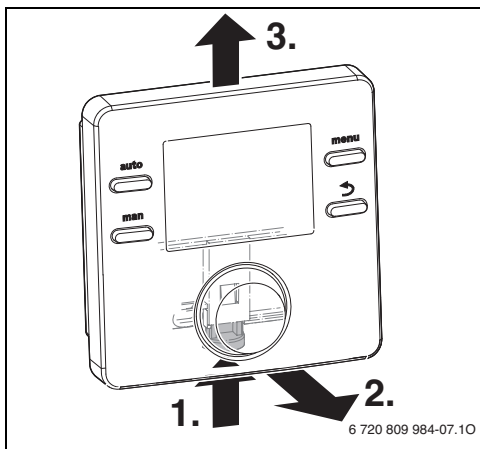

Sl.3 Odstranjevanje regulatorja ogrevanja

- ▶ Odprite pokrov baterije na hrbtni strani.

PREVIDNO
Nevarnost poškodb zaradi eksplozije baterij!

Pri uporabi baterij napačnega tipa lahko le-te eksplodirajo.

- ▶ Izrabljene baterije zamenjajte samo z baterijami iste vrste.
- ▶ Izrabljene baterije je treba odstraniti na okolju prijazen način.

- ▶ Ekološko odstranite stare baterije in jih zamenjajte z novimi baterijami.

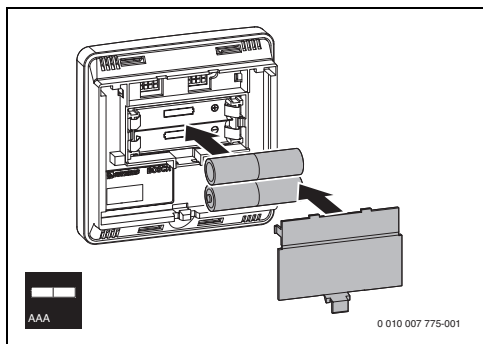

SI.4 Vstavite baterije

- ▶ Ponovno vpenjanje regulatorja:

1. Regulator obesite zgoraj.
2. Regulator ogrevanja mora zaskočiti spodaj.

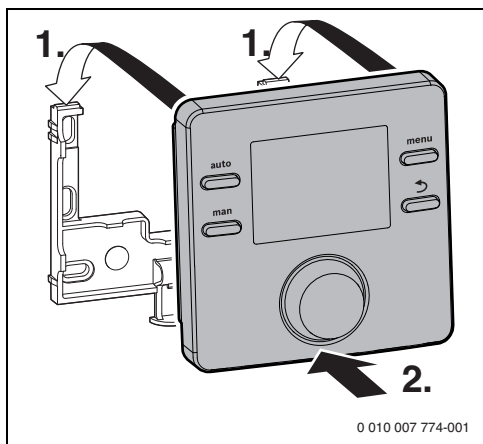

SI.5 Vpenjanje regulatorja

8 Varovanje okolja in odstranjevanje

Varstvo okolja je temeljno načelo delovanja skupine Bosch. Kakovost izdelkov, gospodarnost in varovanje okolja so za nas enakovredni cilji. Zakoni in predpisi za varovanje okolja so strogo upoštevani.

Za varovanje okolja ob upoštevanju gospodarskih vidikov uporabljamo najboljšo tehniko in materiale.

Embalaža

Pri embalaranju sodelujemo s podjetji za gospodarjenje z odpadki, ki zagotavljajo optimalno recikliranje.

Vsi uporabljeni embalažni materiali so ekološko sprejemljivi in jih je mogoče reciklirati.

Odslužena oprema

Odslužene naprave vsebujejo snovi, ki jih je mogoče reciklirati. Sklope je mogoče enostavno ločiti. Umetne snovi so označene.

Tako je možno posamezne sklope sortirati in jih oddati v reciklažo ali med odpadke.

Odpadna električna in elektronska oprema



Ta simbol pomeni, da proizvoda ne smete odstranjevati skupaj z drugimi odpadki, pač pa ga je treba oddati na zbirnih mestih odpadkov za obdelavo, zbiranje, reciklažo in odstranjevanje.

Simbol velja za države s predpisi za elektronske odpadke, kot je npr. "Evropska direktiva 2012/19/ES o odpadni električni in elektronski opremi". Ti predpisi določajo okvirne pogoje, ki veljajo za vračilo in recikliranje odpadne elektronske opreme v posameznih državah.

Ker lahko elektronske naprave vsebujejo nevarne snovi, jih je treba odgovorno reciklirati, da se omeji morebitno okoljsko škodo in nevarnosti za zdravje ljudi. Poleg tega recikliranje odpadnih elektronskih naprav prispeva k ohranjanju naravnih virov.

Za nadaljnje informacije o okolju prijaznem odstranjevanju odpadne električne in elektronske opreme se obrnite na pristojne lokalne organe, na vaše podjetje za ravnanje z odpadki ali na prodajalca, pri katerem ste kupili proizvod.

Več informacij najdete na naslednji povezavi:
www.weee.bosch-thermotechnology.com/

Baterij

Baterij ni dovoljeno metati med gospodinjske odpadke. Izrabljene baterije je treba odstraniti v skladu z lokalnim sistemom zbiranja odpadkov.

9 Opozorilo glede varstva podatkov



Mi, **Robert Bosch d.o.o., Oddelek Toplotne Tehnike, Kidričeva cesta 81, 4220 Škofja Loka, Slovenija** obdelujemo produktne informacije, podatke o namestitvi in tehnične podatke, podatke o povezavah in komunikaciji,

podatke o registraciji izdelka ter zgodovino strank, in sicer z namenom zagotavljanja funkcionalnosti (6. člen 1. odstavek pododstavek 1b GDPR), izpolnjevanja dolžnega nadzora in zagotavljanja varne uporabe izdelkov ter iz drugih varnostnih razlogov (6. člen 1. odstavek pododstavek 1 f GDPR), z namenom varovanja naših pravic v povezavi z garancijo in vprašanji, povezanimi z registracijo izdelkov (6. člen 1. odstavek pododstavek 1 f GDPR), z namenom analize distribucije naših izdelkov in za zagotavljanje individualiziranih informacij ter ponudb, povezanih s izdelkom (6. člen 1. odstavek pododstavek 1 f GDPR). Za zagotavljanje storitev, kot so prodajne in marketinške storitve, pogodbeni management, upravljanje izplačil, programiranje, podatkovno gostovanje telefonske storitve, imamo pravico podatke posredovati zunanjim ponudnikom storitev in/ali podjetjem, pridruženim skupini Bosch. V nekaterih primerih - vendar le, če je zagotovljena ustrezna zaščita podatkov - lahko osebne podatke prenesemo prejemnikom, ki se nahajajo izven Evropskega gospodarskega prostora. Več informacij na zahtevo. Z našo pooblaščen osebo za varstvo podatkov lahko stopite v stik prek naslova: Data Protection Officer, Information Security and Privacy (C/ISP), Robert Bosch GmbH, Postfach 30 02 20, 70442 Stuttgart, GERMANY.

Kadarkoli imate pravico ugovarjati obdelavi vaših osebnih podatkov, skladno s 6. členom 1. odstavka pododstavka 1 f GDPR, in sicer na podlagi dejstev, povezanih z vašo posebno situacijo ali za namene neposrednega trženja. Za uveljavljanje vaših pravic stopite z nami v stik prek e-naslova **DPO@bosch.com**. Za več informacij sledite QR kodi.

10 Pregled Glavni meni

Z ☀️ označene funkcije so na voljo le, če je nameščeno zunanje tipalo.

Ogrevanje

- Temperature (Avtomatski način)
 - Ogrevanje (ogrevalna oz. dnevna temperatura)
 - Znižanje (znižana oz. nočna temperatura)
- Časov. prog. (preklop Ogrevanje/Zniževanje)
- Reset. časov (ponastavitev preklopnih časov)
- ☀️ Poletje/zima (poletni/zimski način delovanja)
- ☀️ Temp. prag (temperaturni prag)

Topla voda

- Enkr. dogrev. (funkcija hitre tople vode)
- Temperatura^{1), 2)} (temperatura sanitarne vode)
- Topla voda¹⁾ (načini priprave tople vode)
- Cirkulacija^{1), 2)} (načini cirkulacije)
- Dezinfekcija^{1), 2)} (termična dezinfekcija)
- Dnevno 60 °C^{1), 2), 3)} (dnevno segrevanje sanitarne vode)

Dopust

- Progr. dopust (program za dopust)

Info

- Ogrevanje
 - OK-dodelitev (dodeljeni ogrevalni krog)
 - ☀️ Zunanja temp. (zunanja temperatura)
 - Način del. (obratovalno stanje)
 - Sobna temp. (sobna temperatura)
- Topla voda²⁾
 - Način del.²⁾ (obratovalno stanje)
 - Želena temp.²⁾ (želena temperatura sanitarne vode)
 - Dejans. temp.²⁾ (dejanska temperatura sanitarne vode)
- Solar
 - Solar. donos (od zagona solarnega sistema)
 - Kolek. dejan.²⁾ (temperatura kolektorjev)

- Temp. bojl.²⁾ (temperatura solarnega ogrevalnika)
- Sol. črpalka²⁾ (obratovalno stanje solarne črpalke)
- Poraba energ.
 - 24h: Ogr.Plin²⁾ (poraba plina (ogrevanje) v zadnjih 24 urah)
 - 24h ogr elek.²⁾ (poraba električne energije (ogrevanje) v zadnjih 24 urah)
 - 24h TV plin²⁾ (poraba plina (topla voda) v zadnjih 24 urah)
 - 24h ogr. elekt.²⁾ (poraba električne energije (topla voda) v zadnjih 24 urah)
 - 30d ogr. plin²⁾ (povprečna dnevna poraba plina (ogrevanje) v zadnjih 30 dneh)
 - 30s ogr. el.²⁾ (povprečna dnevna poraba električne energije (ogrevanje) v zadnjih 30 dneh)
 - 30d TV plin²⁾ (povprečna dnevna poraba plina (topla voda) v zadnjih 30 dneh)
 - 30d TV elek.²⁾ (povprečna dnevna poraba električne energije (topla voda) v zadnjih 30 dneh)
- RF-signal
 - JakostSignala (prikaz stopnje signala)

Nastavitve

- slovensko⁴⁾
- Ura/datum
 - Ura
 - Datum
 - Poletni čas (poletni/zimski čas)
 - Popravek časa (na regulatorji ogrevanja v sek/teden)
- Oblik. zapisa
 - Zapis datuma
 - Zapis ure
 - Zapis temp. (temperaturna enota)
 - Izravn. tipal (korekcija sobne temperature)
 - Kontrast

Servis⁵⁾

- 1) Je mogoče nastaviti samo na regulatorjuC 100 za HK1, ne na regulatorjih za HK2...4.
- 2) Podmeni se pojavi le pri uporabi kot regulator.
- 3) Samo proizvajalci toplote z EMS 2.

- 4) Nastavljen jezik.
- 5) Nastavitve v servisnem meniju sme spreminjati samo serviser (serijsko se ne izpiše).

Robert Bosch d.o.o.
Oddelek Toplotne Tehnike
Kidričeva cesta 81
4220 Škofja Loka
SLOVENIJA

Tel: 01/ 583 91 51
Fax: 01/ 583 91 31
www.bosch-climate.si