

Climate Room Control

CRC R-1

bg	Ръководство за монтаж и обслужване	lt	Montavimo ir valdymo instrukcija	123
cs	Návod k instalaci a obsluze	lv	Instalācijas un lietošanas instrukcija	133
da	Monterings- og betjeningsvejledning	mk	Упатства за инсталација и ракување	143
de	Installations- und Bedienungsanleitung	nl	Installatie- en gebruikersinstructies	153
el	Οδηγίες εγκατάστασης και χρήσης	pl	Instrukcja montażu i obsługi	163
en	Installation and operating instructions	pt	Instruções de instalação e funcionamento	173
es	Manual de instalación y de uso	ro	Instrucțiuni de instalare și utilizare	183
et	Paigaldus- ja kasutusjuhend	sl	Návod na inštaláciu a obsluhu	193
fr	Notice d'installation et d'utilisation	sk	Navodila za namestitev in uporabo	203
hr	Upute za instalaciju i uporabu	sq	Manuali i instalimit dhe i përdorimit	212
hu	Telepítési és kezelési útmutató	sr/cnr	Uputstvo za ugradnju i upotrebu	221
it	Istruzioni per l'installazione e l'uso	tr	Kurulum ve kullanma kılavuzu	231
		uk	Інструкція з монтажу й експлуатації	241

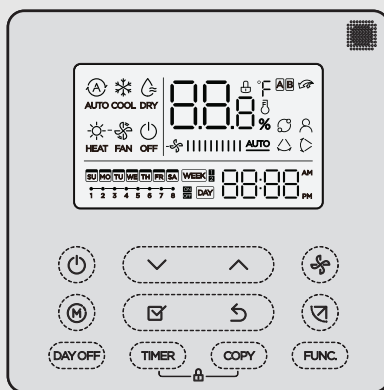

Съдържание

1	Обяснение на символите и указания за безопасност.....	3	5.7.3 Блокировка на бутоните	10
1.1	Обяснение на символите	3	5.7.4 Функция "Следвай ме" (Follow Me)	11
1.2	Общи указания за безопасност	3		
2	Данни за продукта	3	6	Техническо обслужване.....
2.1	Декларация за съответствие	3	6.1	Почистване
2.2	Обхват на доставката	4		
2.3	Технически данни	4	7	Отстраняване на неизправности
3	Монтаж	4	7.1	Неизправности с показание (Self diagnosis function)
3.1	Преди инсталацията	4		
3.2	Монтиране на кабелния стаен терморегулатор	4	8	Защита на околната среда и депониране като отпадък.....
3.3	Електрическа връзка	4		
3.3.1	Свързване на кабелния стаен терморегулатор	5		
4	Конфигурация на кабелния стаен терморегулатор	5		
5	Обслужване.....	6		
5.1	Преглед на кабелния стаен терморегулатор.....	6		
5.2	Настройка на деня и часа	7		
5.3	Настройка на главния режим на работа	7		
5.4	Настройка на температурата в помещението	8		
5.5	Настройка на таймера	8		
5.5.1	Еднократен таймер включване/изключване	8		
5.5.2	Седмичен таймер включване/изключване	8		
5.5.3	Седмичен таймер.....	9		
5.5.4	Допълнителни настройки за седмичния таймер	9		
5.6	Настройка на функцията за накланяне	10		
5.6.1	Вътрешно тяло с функция за вертикално и хоризонтално накланяне.....	10		
5.6.2	Вътрешно тяло с функция за вертикално накланяне	10		
5.6.3	Вътрешно тяло с четири вертикални ламели за въздушния поток	10		
5.7	Други функции	10		
5.7.1	Включване/изключване на звука на бутоните.....	10		
5.7.2	Бързо охлаждане/бързо загреване.....	10		

1 Обяснение на символите и указания за безопасност

1.1 Обяснение на символите

Предупредителни указания

В предупредителните указания сигналните думи обозначават начина и тежестта на последиците, ако не се следват мерките за предотвратяване на опасността.

Дефинирани са следните сигнални думи и те могат да бъдат използвани в настоящия документ:

 **ОПАСНОСТ**
ОПАСНОСТ Означава, че ще възникнат тежки до опасни за живота телесни повреди.

 **ПРЕДУПРЕЖДЕНИЕ**
ПРЕДУПРЕЖДЕНИЕ Означава, че могат да настъпят тежки до опасни за живота телесни повреди.

 **ВНИМАНИЕ**
ВНИМАНИЕ Означава, че могат да настъпят леки до средно тежки телесни повреди.

УКАЗАНИЕ
ВНИМАНИЕ Означава, че могат да възникнат материални щети.

Важна информация



Важна информация без опасност за хора или вещи се обозначава с показания информационен символ.

1.2 Общи указания за безопасност

Указания за целевата група

Указанията във всички свързани с инсталацията ръководства трябва да се спазват. При неспазване е възможно да възникнат материални щети и телесни повреди или дори опасност за живота.

- ▶ Инсталацията, инспекциите, ремонтът, промените и полаганията на проводници трябва да се извършват само от квалифициран инсталатор или специализиран сервиз.
- ▶ Преди инсталацията прочетете ръководствата за монтаж на всички съставни части на уреда.
- ▶ Следвайте указанията за безопасност и предупредителните инструкции.
- ▶ Спазвайте националните и регионалните предписания, техническите правила и наредби.
- ▶ Документирайте извършените дейности.

Употреба по предназначение

- ▶ Продуктът е предназначен само за управление на климатични уреди сплит система.

Всяко друго приложение не е използване по предназначение. Не се поема отговорност за произтекли от такава употреба щети.

Сигурност на електрическите уреди за битова употреба и подобни цели

За предотвратяване на опасности от електрически уреди в съответствие с EN 60335-1 са валидни следните изисквания:

«Този уред може да се използва от деца на възраст над 8 години, както и от лица с ограничени физически, сетивни или умствени способности или без опит и познания само ако те са под наблюдение и са били инструктирани относно безопасното използване на уреда и разбират рисковете от това. Децата не трябва да играят с уреда. Почистването и обслужването не трябва да се извършват от деца без надзор.»

«Ако проводникът за свързване към захранването е повреден, той трябва да бъде подменен от производителя или от негов сервизен представител, или от лице със съответната квалификация, за да се предотврати опасността.»

2 Данни за продукта

2.1 Декларация за съответствие

По своята конструкция и работно поведение този продукт отговаря на европейските и националните изисквания.

 С СЕ знака се декларира съответствието на продукта с всички приложими законови изисквания на ЕС, които предвиждат поставянето на този знак.

Пълният текст на декларацията за съответствие е наличен в интернет: www.bosch-homecomfort.bg.

2.2 Обхват на доставката

Представянето на уредите е примерно и може да варира. Обхватът на доставката е показан на Фиг. 1.

- [1] Кабелен стаен терморегулатор
- [2] Комуникационен кабел
- [3] Крепежни елементи
- [4] Батерия тип "копче"
- [5] Печатни материали към продуктовата документация
- [6] Магнитен пръстен
- [7] Удължаващ кабел (6 m)



Батерията тип "копче" позволява съхраняване на часа и при прекъсване на електрозахранването. Ако показваният час след прекъсване на електрозахранването е неправилен, батерията е изтощена.

2.3 Технически данни

	CRC R-1
Входящо напрежение	12 V DC
Допустима температура на околната среда T_{amb}	-5...43 °C
Допустима относителна влажност на въздуха	40...90%

Табл. 1

3 Монтаж

3.1 Преди инсталацията

- ▶ Прочетете внимателно техническа документация на вътрешното тяло, външното тяло и другите компоненти на системата и изберете подходящо място за монтаж.
- ▶ Температурата на околната среда на мястото на монтиране трябва да бъде в следния диапазон: - 5...43 °C.
- ▶ Относителната влажност на въздуха на мястото на монтиране трябва да бъде в следния диапазон: 40...90 %.
- ▶ Не инсталирайте на места, където е възможен контакт с тежки масла, пара или серни газове.
- ▶ Съблюдавайте размерите на кабелния стаен терморегулатор (→ Фиг. 2).
- ▶ Инсталирайте далеч от топлинни източници.
- ▶ Осигурете циркулация на въздуха.

3.2 Монтиране на кабелния стаен терморегулатор

УКАЗАНИЕ

Повреждане на кабелния стаен терморегулатор

Неправилното отваряне на кабелния стаен терморегулатор или твърде силното затягане на болтовете могат да повредят терморегулатора.

- ▶ Не упражнявайте прекалено голям натиск върху кабелния стаен терморегулатор.
-
- ▶ Свалете стенната конзола на кабелния стаен терморегулатор (→ Фиг. 5).
 - Поставете върха на отвертката в огънатото място [1] на гърба на кабелния стаен терморегулатор.
 - Вдигнете отвертката, за да повдигнете стенната конзола [2].
 - ▶ Ако е необходимо подгответе стената и комуникационния кабел (→ Фиг. 6).
 - [1] Поставете кит или изолационен материал.
 - [2] Предвидете огъване на кабела.
 - ▶ Закрепете стенната конзола на стената (→ Фиг. 7, [1]).
 - ▶ Монтирайте кабелния стаен терморегулатор на стенната конзола (→ Фиг. 9).

3.3 Електрическа връзка



ПРЕДУПРЕЖДЕНИЕ

Опасност за живота поради електрически ток!

Контактът с електрически компоненти под напрежение може да доведе до токов удар.

- ▶ Преди работи по електрическите части: Прекъснете захранващото напрежение от всички полюси (предпазител/предпазен силов изключвател) и обезопасете срещу неоторизирано включване.

3.3.1 Свързване на кабелния стаен терморегулатор

УКАЗАНИЕ

Повреда на кабелния стаен терморегулатор или на окабеляването

- ▶ По време на инсталацията не притискайте проводниците.
- ▶ За да се избегне проникването на вода в кабелния стаен терморегулатор, използвайте кабелни скоби [2] и кит [1] за уплътняване на щепселните конектори при извършване на окабеляването (→ Фиг. 6).
- ▶ Кабелите трябва да бъдат надеждно закрепени и не трябва да са подложени на опън.

УКАЗАНИЕ

Повреда поради свръхнапрежение

Кабелният стаен терморегулатор е предназначен за ниско напрежение.

- ▶ В никакъв случай не позволявайте кабела за данни да бъде в контакт с високо напрежение.

Използвайте включения в доставката кабел.

- ▶ Ако е необходимо, прокарайте удължаващ кабел между вътрешното тяло и мястото на монтаж на кабелния стенов терморегулатор.
- ▶ Свържете комуникационен кабел към вътрешния блок или модула за свързване.
- ▶ Ако е необходимо, свържете комуникационния кабел с кабелния стаен терморегулатор с помощта на удължаващ кабел.
- ▶ Монтирайте магнитен пръстен.
- ▶ Ако е възможно, свържете кабелния крайник към заземяването.
- ▶ Поставете батерия тип "копче" в държача [1].

4 Конфигурация на кабелния стаен терморегулатор

Извикайте менюто за конфигуриране и извършете настройките:

- ▶ Изключете климатичната инсталация.
- ▶ Задръжте бутона **COPY** натиснат, докато на дисплея се покаже параметър.



Фабричните настройки са маркирани с **удебелен шрифт** в следната таблица.

Параметър	Описание
Tn (n = 1, 2, ...)	Проверете температурата на вътрешното тяло.
CF	Проверете статуса на вентилатора.
SP	Настройте статичното налягане на каналния климатик. <ul style="list-style-type: none"> • SP1: ниско • SP2: средно 1 • SP3: средно 2 • SP4: високо
AF	Оперативен тест за три до шест минути.
tF	Офсет температура за функцията "Следвай ме". <ul style="list-style-type: none"> • -5...0...5 °C
Тип	Ограничете управлението до определени работни режими: <ul style="list-style-type: none"> • СН: наличните работни режими не са ограничени. • СС: без режим на отопление и автоматичен режим • НН: само режим на отопление и вентилатор • NA: без автоматичен режим
tHi	Максимална стойност на регулируемата температура <ul style="list-style-type: none"> • 25...30 °C
tLo	Минимална стойност на регулируемата температура <ul style="list-style-type: none"> • 17...24 °C
rEC	Включване/изключване на управлението чрез дистанционното управление. <ul style="list-style-type: none"> • ON: вкл. • OF: изкл.

Параметър	Описание
Adr	<p>Задайте адреса на кабелния стаен терморегулатор. При два кабелни стаини терморегулатора в системата трябва да има адрес за всеки един от тях.</p> <ul style="list-style-type: none"> • ---: само един кабелен стаен терморегулатор в системата • A: основен кабелен стаен терморегулатор 0. • B: допълнителен кабелен стаен терморегулатор с адрес 1.
Init	ON: Възстановяване на фабричните настройки.

Табл. 2

5 Обслужване

5.1 Преглед на кабелния стаен терморегулатор

Бутони на кабелния стаен терморегулатор

Легенда към Фиг. 3:

- [1] Приемник на инфрачервеното дистанционно управление
- [2] Индикация на кабелния стаен терморегулатор
- [3] Бутони на кабелния стаен терморегулатор

















Натиснете бутона	Функция
	Включване/изключване.
M	Настройте работния режим.
DAYOFF	Изкл. за деня/изтриване.
^ v	Регулирайте настройките надолу/нагоре.
<input checked="" type="checkbox"/>	Потвърдете избора.
TIMER	Настройте таймера.
	Степен на вентилатора
	Върнете се назад.
	Настройка на функцията за накланяне.
FUNC.	Настройте функция.
COPY	Копиране/приемане на данни.

Табл. 3 Бутони на кабелния стаен терморегулатор

Индикация на кабелния стаен терморегулатор

Легенда към Фиг. 4:

- [1] Индикация на основните режими на работа
- [2] Индикация на температурата и статуса
- [3] Индикация на часа
- [4] Индикация на таймера

Поз.	Символ	Обяснение
1	Индикация на основните режими на работа	
		Работен режим: автоматичен режим
		Работен режим: режим на охлаждане
		Работен режим: режим на премахване на влага
		Работен режим: режим отопление
		Работен режим: работа на вентилатор
		Работен режим: вкл./изкл.
2	Индикация на температурата и статуса	
		Показание на стойност: показва текущата степен на вентилатора. Има няколко различни степени на мощност (ленти) и настройка AUTO за автоматично управление.
		Индикация на стойност: показва стандартно настроената температура.
		Информационна графика: блокировка на бутоните
		Информационна графика: уред 1/2
		Информационна графика: бързо охлаждане/бързо загряване е активно.
		Информационна графика: температура в помещението
		Информационна графика: автоматичната ротация е активна.
		Информационна графика: режимът "Следвай ме" е активен.
	Информационна графика: автоматичната функция за накланяне е активна (нагоре/надолу или наляво/надясно).	
3	Индикация на часа	
		Индикация на стойност: показва часа.





Поз	Симво	Обяснение
4		Индикация на таймера
		Информационна графика: таймер вкл./ изкл.
		Информационна графика: активни дни от седмицата
		Информационна графика: ден
		Информационна графика: седмица

Табл. 4 Символи на дисплея

5.2 Настройка на деня и часа

- ▶ Натискайте бутона **TIMER**, докато дисплеят на таймера не започне да мига.
- ▶ Изберете текущия ден с бутоните **^** и **v**. Избраният ден започва да мига.
- ▶ Натиснете бутона **TIMER** или бутона , за да потвърдите въведеното. Изборът преминава към часа.
- ▶ Натискайте или задръжте натиснат бутона **^** или **v**, за да настроите часа.
- ▶ Натиснете бутона **TIMER** или бутона , за да потвърдите въведеното.

За да превключите между 12- или 24-часов формат:

- ▶ Натиснете едновременно/задръжте едновременно натиснати бутоните **TIMER** и **DAY OFF**.

5.3 Настройка на главния режим на работа

В зависимост от вътрешното тяло и конфигурацията на кабелния стаен терморегулатор не всички режими на работа са налични.

Включване/изключване на уреда

- ▶ Натиснете бутона , за да включите или изключите уреда. Уредът стартира в настроен работен режим или се изключва. Повторното включване е възможно едва след известно време с цел защита на уреда.

Също и в изключено състояние могат да се извършат настройки. Уредът запазва настройките, също и при прекъсване на електрозахранването.



След изключване уредът остава в режим на готовност. Интелигентната технология за включване/изключване позволява автоматичен енергоспестяващ режим в режим на готовност (1 W standby).



След прекъсване на електрозахранването уредът се рестартира автоматично. Това може да доведе до противоречиви индикации, които се отстраняват автоматично по време на обслужването.

Автоматичен режим на работа



В автоматичен режим уредът превключва автоматично между режим на отопление, охлаждане, вентилатор и премахване на влагата в зависимост от настроената температура.

- ▶ Натискайте бутона **M** дотогава, докато  се покаже на дисплея.
- ▶ Настройте желаната температура с бутона **^** или бутона **v**.



В автоматичен режим степента на вентилатора не може да се настрои.

Режим на охлаждане

- ▶ Натискайте бутона **M** дотогава, докато  се покаже на дисплея.
- ▶ Натискайте бутона  дотогава, докато бъде достигната желаната скорост на вентилатора.
- ▶ Настройте желаната температура с бутона **^** или бутона **v**.



Режим на премахване на влага

- ▶ Натискайте бутона **M** дотогава, докато  се покаже на дисплея.
- ▶ Настройте желаната температура с бутона **^** или бутона **v**.



В режим за премахване на влага степента на вентилатора не може да се настрои.



Режим на отопление

- ▶ Натискайте бутона **M**, докато  се покаже на дисплея.
- ▶ Настройте желаната температура с бутона **^** или бутона **v**.
- ▶ Натискайте бутона  дотогава, докато бъде достигната желаната скорост на вентилатора.



При много ниски външни температури отоплителната мощност на климатичната инсталация е възможно да не достига. Ние препоръчваме да включите допълнително топлогенератор.

Работа на вентилатора

- ▶ Натискайте бутона **M** дотогава, докато  се покаже на дисплея.
- ▶ Натискайте бутона  дотогава, докато бъде достигната желаната степен на вентилатора. За автоматично управление може да се избере **AUTO**.



В режим на работа на вентилатора температурата не може да се настройва или показва.

5.4 Настройка на температурата в помещението

- ▶ Натискайте бутона \wedge или бутона \vee , за да настроите желаната температура в помещението.
След кратко време настройката се приема.



В режим на работа на вентилатора температурата не може да се настройва.

5.5 Настройка на таймера

5.5.1 Енократен таймер включване/изключване

- ▶ Натискайте бутона **TIMER** дотогава, докато се покаже съответният символ.
 - Таймер за включване: **ON DAY**
 - Таймер за изключване: **OFF DAY**
 - Таймер за включване и изключване: **ON+OFF DAY**
- ▶ Потвърдете с бутона .
- Дисплеят за часа започва да мига.
- ▶ Натискайте бутона \wedge или \vee , за да настроите желания час за включване или изключване.
- ▶ Натиснете бутона още веднъж, за да запаметите настройката.



Таймерът включване/изключване не може да бъде настроен от допълнителния кабелен стаен терморегулатор.

5.5.2 Седмичен таймер включване/изключване

Настройка на таймера

- ▶ Натискайте бутона **TIMER**, докато **WEEK 1** се покаже на дисплея.
- ▶ Потвърдете с бутона .
- ▶ Натискайте бутона \wedge или \vee , за да изберете деня от седмицата.
- ▶ Потвърдете с бутона .
- ▶ Натискайте бутона \wedge или \vee , за да настроите желания час за включване.
- ▶ Потвърдете с бутона .
- ▶ Натискайте бутона \wedge или \vee , за да настроите желания час за изключване.
- ▶ Потвърдете с бутона .



Могат да се настройват до четири часа.

- ▶ Евентуално повторете процеса за всеки следващ ден от седмицата.

За да изтриете таймера за избрания ден:

- ▶ Натиснете бутона **DAY OFF**.



Активиране на таймера

- ▶ Натискайте бутона **TIMER** дотогава, докато **WEEK 1** се покаже на дисплея.
Таймерът вече е включен. Уредът се включва или изключва в избрания час и ден.

Деактивиране на таймера

- ▶ Натискайте бутона **TIMER** дотогава, докато **WEEK 1** изчезне от дисплея.

За изключване на уреда, докато седмичният таймер е активен:

- ▶ Натиснете бутона  за кратко.
Уредът се изключва, докато не бъде достигнат следващият таймер за включване.
- ▶ Задръжте бутона  натиснат за две секунди, за да изключите уреда и да деактивирате седмичния таймер.

Програмиране на забавянето на стартирането

Когато седмичният таймер 1 е активиран и времето за включване трябва да бъде забавено.

- ▶ С бутона **TIMER** изберете седмичен таймер 1.
- ▶ Натиснете бутона **DAY OFF 2** пъти, докато дисплеят покаже 1 h.
- ▶ Изчакайте няколко секунди, докато настройката се запаметява.
Уредът стартира следващия цикъл на активност с 1 час забавяне.

- ▶ Натиснете бутона **DAY OFF** 3 пъти, докато дисплеят покаже 2 h.
Уредът стартира следващия цикъл на активност с 2 часа забавяне.

5.5.3 Седмичен таймер

Настройка на таймера



За всеки ден могат да бъдат зададени до 8 събития за смяна на работния режим, температурата и степента на вентилатора.

- ▶ Натискайте бутона **TIMER** дотогава, докато **WEEK 2** се покаже на дисплея.
- ▶ Потвърдете с бутона .
- ▶ Натискайте бутона **^** или **v**, за да изберете деня от седмицата.
- ▶ Потвърдете с бутона .
- ▶ Натискайте бутона **^** или **v**, за да изберете времето за настройване, основния работен режим, температурата или степента на вентилатора за събитието.
- ▶ Потвърдете с бутона .
- ▶ Извършете настройките и потвърдете с бутона или натиснете бутона **DAY OFF**, за да изтриете настройките.
- ▶ Повторете процеса, за да определите други времена за настройване за този ден.
- ▶ По този начин програмирайте и останалите дни от седмицата.

За да изтриете таймера за избрания ден:

- ▶ Натиснете бутона **DAY OFF**.

Определяне на времето за настройване

- ▶ Натискайте бутона **^** или **v**, за да настроите желания час.
- ▶ Потвърдете с бутона .

Избор на главния режим на работа

- ▶ Натискайте бутона **^** или **v**, за да изберете главния режим на работа (→ таблица 4, [1], стр. 7).
- ▶ Потвърдете с бутона .



В автоматичен режим и режим за премахване на влага степента на вентилатора не може да се настройва.

Настройка на температурата в помещението

- ▶ Натискайте бутона **^** или **v**, за да настроите желаната температура в помещението.
- ▶ Потвърдете с бутона .

Степен на вентилатора

- ▶ Натискайте бутона **^** или **v**, за да настроите степента на вентилатора.
- ▶ Потвърдете с бутона .



В режим на работа на вентилатора температурата не може да се настройва.

Активиране на таймера

- ▶ Натискайте бутона **TIMER**, докато **WEEK 2** се покаже на дисплея.
Таймерът вече е включен. Уредът ще се настройва съответно в избраните часове и дни.

Деактивиране на таймера

- ▶ Натискайте бутона  или бутона **TIMER** няколко секунди.

5.5.4 Допълнителни настройки за седмичния таймер

Временно изключване на таймера

За да изключите таймера само в избрани дни:

- ▶ Натискайте бутона **TIMER**, докато **WEEK 1** или **WEEK 2** се покаже на дисплея.
- ▶ Натиснете бутона .
- ▶ Натискайте бутона **^** или **v**, за да изберете деня от седмицата.
- ▶ Натиснете бутона **DAY OFF**.
Избраният ден вече не се показва.



За дните, които не се показват, таймерът е деактивиран, докато свърши съответният ден.

- ▶ Натиснете бутона **DAY OFF** отново, за да се покаже отново денят.
- ▶ Евентуално повторете за останалите дни.

Приемане на настройките от един ден за друг (копиране)

- ▶ Натискайте бутона **TIMER**, докато **WEEK 1** или **WEEK 2** се покаже на дисплея.
- ▶ Натиснете бутона .
- ▶ Натискайте бутона **^** или **v**, за да изберете деня, чийто настройки трябва да бъдат приети.

- ▶ Натиснете бутона **COPY**, за да копирате настройките. Дисплеят показва **CY**.
- ▶ Натискайте бутона **^** или **v**, за да изберете деня, в който трябва да бъдат копирани настройките.
- ▶ Натиснете бутона **COPY**, за да добавите копираните настройки. Избраният ден от седмицата мига за кратко за потвърждение.
- ▶ Евентуално повторете процеса за добавяне на копираните настройки и за останалите дни.
- ▶ Натиснете бутона **☑**, за да приемете промените.

5.6 Настройка на функцията за наклоняне

УКАЗАНИЕ

Ако ламелите за въздушни поток по време на режим на охлаждане останат в най-долната позиция за дълго време, може да потече конденз. Ръчното вертикално регулиране на ламелите за въздушния поток може да доведе до неизправности.



- ▶ За регулиране на ламелите за въздушния поток използвайте само кабелния стаен терморегулатор или дистанционното управление.







Функцията и наличността на наклонянето зависи от вътрешното тяло.

5.6.1 Вътрешно тяло с функция за вертикално и хоризонтално наклоняне

Автоматично вертикално наклоняне (нагоре/надолу):

- ▶ Натиснете бутона . Показва се символът .
- ▶ За да прекратите автоматичното вертикално наклоняне: натиснете отново бутона .



Автоматично хоризонтално наклоняне (наляво/надясно):

- ▶ Задръжте бутона  натиснат, докато се покаже символът .
- ▶ За да прекратите автоматичното хоризонтално наклоняне: задръжте бутона  отново натиснат, докато символът  не изчезне.



5.6.2 Вътрешно тяло с функция за вертикално наклоняне

Автоматично вертикално наклоняне (нагоре/надолу):



- ▶ Задръжте бутона  натиснат, докато се покаже символът .

- ▶ За да прекратите автоматичното вертикално наклоняне: задръжте бутона  отново натиснат, докато символът  не изчезне.

Ръчно вертикално наклоняне (нагоре/надолу):

- ▶ Натискайте бутона  дотогава, докато бъде достигната желаната позиция. Показва се символът .

5.6.3 Вътрешно тяло с четири вертикални ламели за въздушния поток

- ▶ Натиснете бутона . Показва се символът .
- ▶ Натиснете бутона **v** или **^**, за да изберете съответните ламели за въздушния поток:
 - 0: Изберете всички ламели за въздушния поток.
 - 1...4: Изберете ламели за въздушния поток 1...4.
- ▶ Натискайте бутона , за да настроите желаната позиция.

5.7 Други функции

5.7.1 Включване/изключване на звука на бутоните

За да включите или изключите звука на бутоните на кабелния стаен терморегулатор:

- ▶ Задръжте бутоните  и **FUNC**. Натиснати за три секунди.

5.7.2 Бързо охлаждане/бързо загреване

При бързо охлаждане/бързо загреване вътрешното тяло работи с максимална мощност, за да загрее или охлади бързо помещението.

Бързо охлаждане:

- ▶ Включете режима за охлаждане.
- ▶ Натиснете бутона **FUNC..**
- ▶ Потвърдете с бутона **☑**.

Бързо отопление:

- ▶ Включете режима на отопление.
- ▶ Натиснете бутона **FUNC..**
- ▶ Потвърдете с бутона **☑**.

Прекратяване на функцията:

- ▶ Натиснете отново бутона **FUNC..**
- ▶ Потвърдете с бутона **☑**.

5.7.3 Блокировка на бутоните

С блокировката на бутоните могат да бъдат блокирани бутоните на кабелния стаен терморегулатор.

За да включите или изключите блокировката на бутоните:

- ▶ Натиснете едновременно/задръжте едновременно натиснати бутона **TIMER** и бутона **COPY** за три секунди. При активирана блокировка на бутоните дисплейт показва символа .

5.7.4 Функция "Следвай ме" (Follow Me)

Тази функция активира температурния датчик на кабелния стаен терморегулатор. Температурата в помещението се измерва при позицията на кабелния стаен терморегулатор, вместо при вътрешното тяло.

- ▶ Изключете евентуално режима на отопление или охлаждане.
- ▶ Натиснете бутона **FUNC.**, за да включите или изключите функцията. При активна функция кабелният стаен терморегулатор показва символът .
- ▶ Потвърдете с бутона .

6 Техническо обслужване



ВНИМАНИЕ

Опасност поради токов удар или подвижни части

- ▶ Преди всички работи по поддръжката прекъсвайте електрическото захранване.
- ▶ Непосочени тук стъпки за поддръжка трябва да се извършват само от оторизирана сервизна фирма.

6.1 Почистване

УКАЗАНИЕ

Повреди на уреда вследствие на неправилно почистване!

- ▶ Не пръскайте или поливайте директно с вода.
- ▶ Не използвайте гореща вода, абразивен прах или силни разтворители.
- ▶ За почистване избършете с мека кърпа.

7 Отстраняване на неизправности

7.1 Неизправности с показание (Self diagnosis function)

Ако по време на работа се появи неизправност, на дисплея се показва код на неизправност (напр. ЕН b3). За кодовете на неизправност, които не са посочени тук, съблюдавайте техническата документация за компонентите на инсталацията.



Кабелният стаен терморегулатор може да покаже различен код на неизправност от вътрешното тяло, въпреки че се има предвид същата неизправност.

Код на неизправността	Възможна причина
ЕН b3	Комуникационна неизправност между кабелния стаен терморегулатор и вътрешното тяло. Проверете кабела за данни.

Табл. 5

8 Защита на околната среда и депониране като отпадък

Опазването на околната среда е основен принцип на групата Bosch.

За Bosch качеството на продуктите, ефективността и опазването на околната среда са равнопоставени цели. Законите и наредбите за опазване на околната среда се спазват стриктно.

За опазването на околната среда използваме най-добрата възможна техника и материали, като отчитаме аргументите от гледна точка на икономическата рентабилност.

Опаковка

По отношение на опаковката ние участваме в специфичните системи за утилизация, гарантиращи оптимално рециклиране.

Всички използвани опаковъчни материали са екологично чисти и могат да се използват многократно.

Излязъл от употреба уред

Бракуваните уреди съдържат ценни материали, които трябва да се подложат на рециклиране.

Конструктивните възли се отделят лесно. Пластмасовите детайли са обозначени. По този начин различните

конструктивни възли могат да се сортират и да се предадат за рециклиране или изхвърляне като отпадъци.

Излезли от употреба електрически и електронни уреди



Този символ означава, че продуктът не трябва да се изхвърля заедно с други отпадъци, а трябва да бъде предаден на съответните места за

обработка, събиране, рециклиране и изхвърляне на отпадъци.

Символът важи за страните с разпоредби относно електронните устройства, като например Директива 2012/19/ЕС относно отпадъци от електрическо и електронно оборудване (ОЕЕО). Тези разпоредби определят рамковите условия, които са в сила в съответната държава за предаването като отпадък и рециклирането на стари електронни устройства.

Тъй като електронните уреди може да съдържат опасни вещества, те трябва да бъдат рециклирани отговорно с цел свеждането до минимум на възможните щети за околната среда и опасностите за човешкото здраве. В допълнение на това рециклирането на електронни отпадъци допринася и за запазването на природните ресурси.

За допълнителна информация относно утилизацията на стари електрически и електронни уреди, молим да се обърнете към отговорния орган на място, към местното сметосъбирателно дружество или към търговеца, от когото сте закупили продукта.

Повече информация ще намерите тук:

www.bosch-homecomfortgroup.com/en/company/legal-topics/weee/

Батерии

Батериите не трябва да се изхвърлят в битовата смет. Употребявани батерии трябва да се изхвърлят от местните организации за събиране на отпадъци.

Obsah

1	Vysvětlení symbolů a bezpečnostní pokyny	14
1.1	Použité symboly.	14
1.2	Všeobecné bezpečnostní pokyny	14
2	Údaje o výrobku	14
2.1	Prohlášení o shodě	14
2.2	Rozsah dodávky.	15
2.3	Technické údaje	15
3	Instalace	15
3.1	Před instalací.	15
3.2	Montáž kabelového prostorového regulátoru	15
3.3	Elektrické připojení	15
3.3.1	Připojení kabelového prostorového regulátoru.	15
4	Konfigurace kabelového prostorového regulátoru	16
5	Obsluha	16
5.1	Přehled kabelového prostorového regulátoru	16
5.2	Nastavení dne a denního času	17
5.3	Nastavení hlavního provozního režimu	17
5.4	Nastavení teploty prostoru	18
5.5	Nastavení časovače	18
5.5.1	Jednorázový zapínací/vypínací časovač	18
5.5.2	Týdenní zapínací/vypínací časovač	19
5.5.3	Týdenní časovač	19
5.5.4	Další nastavení pro týdenní časovač	20
5.6	Nastavení směru proudění vzduchu	20
5.6.1	Vnitřní jednotka s funkcí svislého a vodorovného směřování vzduchu	20
5.6.2	Vnitřní jednotka s funkcí svislého směřování vzduchu	20
5.6.3	Vnitřní jednotka se čtyřmi svislými lamelami pro proudění vzduchu	20
5.7	Další funkce	21
5.7.1	Zapnutí/vypnutí tónu tlačítek	21
5.7.2	Rychlé ochlazení/rychlý ohřev	21
5.7.3	Blokování tlačítek	21
5.7.4	Funkce Následuj mne (Follow Me)	21
6	Údržba	21
6.1	Čištění	21
7	Odstraňování poruch	21
7.1	Zobrazované poruchy (Self diagnosis function)	21
8	Ochrana životního prostředí a likvidace odpadu	22

1 Vysvětlení symbolů a bezpečnostní pokyny

1.1 Použité symboly

Výstražné pokyny

Signální výrazy označují druh a závažnost následků, které mohou nastat, nebudou-li dodržena opatření k odvrácení nebezpečí.

Následující signální výrazy jsou definovány a mohou být použity v této dokumentaci:



NEBEZPEČÍ

NEBEZPEČÍ znamená, že může dojít k těžkým až život ohrožujícím újmám na zdraví osob.



VAROVÁNÍ

VAROVÁNÍ znamená, že může dojít ke těžkým až život ohrožujícím újmám na zdraví osob.



UPOZORNĚNÍ

UPOZORNĚNÍ znamená, že může dojít k lehkým až středně těžkým poraněním osob.

OZNÁMENÍ

NEBEZPEČÍ znamená, že může dojít k materiálním škodám.

Důležité informace



Důležité informace neobsahující ohrožení člověka nebo materiálních hodnot jsou označeny zobrazeným informačním symbolem.

1.2 Všeobecné bezpečnostní pokyny

⚠ Pokyny pro cílovou skupinu

Pokyny ve všech návodech souvisejících se zařízeními musejí být dodrženy. Jejich nerespektování může způsobit materiální škody a poškodit zdraví osob, popř. i ohrozit život.

- ▶ Instalaci, prohlídky, opravy, změny a instalace smí provádět pouze kvalifikovaný instalatér nebo servisní firma.

- ▶ Návody k instalaci všech komponent systému si přečtěte před instalací.
- ▶ Řiďte se bezpečnostními a výstražnými pokyny.
- ▶ Dodržujte národní a místní předpisy, technická pravidla a směrnice.
- ▶ O provedených pracích ved'te dokumentaci.

⚠ Použití v souladu se stanoveným účelem

- ▶ Výrobek použijte výhradně k řízení splitových klimatizačních jednotek.

Každé jiné použití se považuje za použití v rozporu s původním určením. Škody, které by tak vznikly, jsou vyloučeny z odpovědnosti.

⚠ Bezpečnost elektrických přístrojů pro domácí použití a podobné účely

Aby se zamezilo ohrožení elektrickými přístroji, platí podle EN 60335-1 tato pravidla:

„Tento přístroj mohou používat děti starší 8 let, jakož i osoby se sníženými fyzickými, smyslovými či mentálními schopnostmi nebo nedostatečnými zkušenostmi a znalostmi, pokud byly pod dohledem nebo ve vztahu k bezpečnému užívání přístroje poučeny a chápou nebezpečí, které jim z toho hrozí. Přístroj se nesmí stát předmětem dětské hry. Čištění a uživatelskou údržbu nesmějí provádět děti bez dohledu.“

„Dojde-li k poškození síťového kabelu, musí být za účelem zamezení vzniku ohrožení osob vyměněn výrobcem nebo jeho zákaznickým servisem či podobně kvalifikovanou osobou.“

2 Údaje o výrobku

2.1 Prohlášení o shodě

Tento výrobek vyhovuje svou konstrukcí a provozními vlastnostmi příslušným evropským a národním požadavkům.



Označením CE je prohlášena shoda výrobku se všemi použitelnými právními předpisy EU, které stanovují použití tohoto označení.

Úplný text prohlášení o shodě je k dispozici na internetu: www.bosch-homecomfort.cz.

2.2 Rozsah dodávky

Znázornění zařízení je ilustrační a může se lišit.

Rozsah dodávky je znázorněn na obr. 1.

- [1] Kabelový prostorový regulátor
- [2] Kabel komunikace
- [3] Upevňovací materiál
- [4] Knoflíková baterie
- [5] Sada tištěných dokumentů dokumentace výrobků
- [6] Magnetický kroužek
- [7] Prodlužovací kabel (6 m)



Knoflíková baterie umožňuje uložení času i po výpadku proudu. Pokud není čas po výpadku proudu správně zobrazen, je knoflíková baterie vybitá.

2.3 Technické údaje

	CRC R-1
Vstupní napětí	12 V DC
Přípustná teplota okolí T_{amb}	-5...43 °C
Přípustná relativní vlhkost vzduchu	40...90 %

Tab. 6

3 Instalace

3.1 Před instalací

- ▶ Pečlivě si přečtěte technickou dokumentaci vnitřní jednotky, venkovní jednotky a dalších systémových komponent a určete vhodné místo instalace.
- ▶ Teplota okolí na místě instalace by se měla pohybovat v následujícím rozmezí: -5...43 °C.
- ▶ Relativní vlhkost vzduchu na místě instalace by se měla pohybovat v následujícím rozmezí: 40... 90 %.
- ▶ Neinstalujte na místech, kde může docházet ke kontaktu s těžkým olejem, párou nebo sirným plynem.
- ▶ Respektujte rozměry kabelového prostorového regulátoru (→ obr. 2).
- ▶ Instalaci provádějte v dostatečné vzdálenosti od zdrojů tepla.
- ▶ Umožněte cirkulaci vzduchu.

3.2 Montáž kabelového prostorového regulátoru

OZNÁMENÍ

Poškození kabelového prostorového regulátoru

Chybné otevření kabelového prostorového regulátoru nebo příliš pevné utažení může vést k poškození kabelového prostorového regulátoru.

- ▶ Nevyvíjejte na kabelový prostorový regulátor příliš velký tlak.
- ▶ Sejměte nástěnnou patici kabelového prostorového regulátoru (→ obr. 5).
 - Zasuňte hrot šroubováku do místa ohybu [1] na zadní straně kabelového prostorového regulátoru.
 - Nazvedněte šroubovák, abyste vypáčili nástěnnou patici [2].
- ▶ Příp. připravte stěnu a kabel komunikace (→ obr. 6).
 - [1] Použijte tmel nebo izolační materiál.
 - [2] Udělejte na kabelu ohyb.
- ▶ Připevněte nástěnnou patici na stěnu (→ obr. 7, [1]).
- ▶ Připevněte kabelový prostorový regulátor na nástěnnou patici (→ obr. 9).

3.3 Elektrické připojení



VAROVÁNÍ

Hrozí nebezpečí ohrožení života elektrickým proudem!

Při dotyku částí nacházejících se pod elektrickým napětím může dojít k zasažení elektrickým proudem.

- ▶ Před započetím prací na elektrické části: Přerušte kompletně elektrické napájení (pojistka/spínač LS) a zabezpečte proti náhodnému opětovnému zapnutí.

3.3.1 Připojení kabelového prostorového regulátoru

OZNÁMENÍ

Poškození kabelového prostorového regulátoru nebo zapojení

- ▶ Během instalace nepřiskřípněte nikde vodiče.
- ▶ Abyste zabránili vniknutí vody do kabelového prostorového regulátoru, použijte při provádění kabelového propojení (→ obr. 6) kabelové ohyby [2] a tmel [1] k utěsnění konektorů.
- ▶ Kabely musí být spolehlivě připevněny a nesmí být příliš napnuté.

OZNÁMENÍ

Poškození v důsledku přepětí

Kabelový prostorový regulátor je dimenzovaný pro nízké napětí.

- ▶ V žádném případě neuvádějte kabel komunikace do kontaktu s vysokým napětím.

Používejte dodané kabely.

- ▶ Příp. nainstalujte prodlužovací kabel mezi vnitřní jednotku a místo instalace kabelového prostorového regulátoru.
- ▶ Připojte kabel komunikace k vnitřní jednotce nebo připojovacímu modulu.
- ▶ Propojte kabel komunikace příp. pomocí prodlužovacího kabelu s kabelovým prostorovým regulátorem.
- ▶ Připevněte magnetický kroužek.
- ▶ Pokud možno připojte připojovací pásek pro uzemnění.
- ▶ Vložte knoflíkovou baterii do držáku [1].

4 Konfigurace kabelového prostorového regulátoru

Vyvolání menu konfigurace a provedení nastavení:

- ▶ Vypněte klimatizaci.
- ▶ Držte stisknuté tlačítko **COPY** dokud se na displeji nezobrazí parametr.



Základní nastavení jsou v následující tabulce znázorněna **tučně**.

Parametr	Popis
Tn (n=1,2, ...)	Kontrola teploty na vnitřní jednotce.
CF	Kontrola stavu ventilátoru.
SP	Nastavení statického tlaku pro přístroj ke vsazení do kanálu. <ul style="list-style-type: none"> • SP1: nízký • SP2: střední 1 • SP3: střední 2 • SP4: vysoký
AF	Test provozu po dobu tří až šesti minut.
tF	Offset teploty pro funkci Následuj mne. <ul style="list-style-type: none"> • -5...0...5 °C

Parametr	Popis
tyPE	Omezení řízení na určité provozní režimy: <ul style="list-style-type: none"> • CH: Dostupné provozní režimy bez omezení. • CC: Žádný provoz topení a automatický provoz • HH: Pouze provoz topení a ventilátoru • NA: Žádný automatický provoz
tHi	Maximální hodnota nastavitelné teploty <ul style="list-style-type: none"> • 25...30 °C
tLo	Minimální hodnota nastavitelné teploty <ul style="list-style-type: none"> • 17...24 °C
rEC	Zapnutí/vypnutí ovládní dálkovým ovládním. <ul style="list-style-type: none"> • ON: zapnuto • OF: vypnuto
Adr	Nastavení adresy kabelového prostorového regulátoru. V případě použití dvou kabelových prostorových regulátorů musí mít každý jinou adresu. <ul style="list-style-type: none"> • --: Pouze jeden kabelový prostorový regulátor v systému • A: Primární kabelový prostorový regulátor s adresou 0. • B: Sekundární kabelový prostorový regulátor s adresou 1.
Iniciace	ON : Obnovení základních nastavení.

Tab. 7



5 Obsluha

5.1 Přehled kabelového prostorového regulátoru

Tlačítka kabelového prostorového regulátoru

Legenda k obr. 3:

- [1] Přijímač pro infračervené dálkové ovládní
- [2] Displej kabelového prostorového regulátoru
- [3] Tlačítka kabelového prostorového regulátoru

Tlačítko	Funkce
	Zapnutí/vypnutí.
M	Nastavení provozního režimu.
DAYOFF	Den vyp/smazání.
F	
	Regulace nastavení nahoru/dolů.
<input checked="" type="checkbox"/>	Potvrzení volby.
TIMER	Nastavení časovače.

Tlačítko	Funkce
	Stupeň ventilátoru
	Návrat zpět.
	Nastavení směru proudění vzduchu.
FUNC.	Nastavení funkce.
COPY	Kopírování / převzetí dat.

Tab. 8 Tlačítka kabelového prostorového regulátoru

Displej kabelového prostorového regulátoru

Legenda k obr. 4:

- [1] Zobrazení hlavních provozních režimů
- [2] Zobrazení teploty a stavu
- [3] Zobrazení hodin
- [4] Zobrazení časovače

Poz	Symbo	Výklad
1	Zobrazení hlavních provozních režimů	
		Provozní režim: Automatický provoz
		Provozní režim: Provoz chlazení
		Provozní režim: Provoz odvlhčení
		Provozní režim: Provoz vytápění
		Provozní režim: Provoz ventilátoru
		Provozní režim: Zap/Vyp
2	Zobrazení teploty a stavu	
		Zobrazení hodnoty: Indikuje aktuální stupeň ventilátoru. Existuje několik výkonových stupňů (sloupků) a nastavení AUTO pro automatické řízení.
		Zobrazení hodnoty: Indikuje standardně nastavenou teplotu.
		Informační ikona: Blokování tlačítek
		Informační ikona: Zařízení 1/2
		Informační ikona: Rychlé ochlazení/rychlý ohřev je aktivní.
		Informační ikona: Teplota prostoru
		Informační ikona: Automatická rotace je aktivní.
		Informační ikona: Funkce Následuj mne je aktivní.
		Informační ikona: Automatická funkce směřování vzduchu je aktivní (nahoru/dolů nebo doleva/doprava).
3	Zobrazení času	
		Zobrazení hodnoty: Indikuje čas.

Poz	Symbo	Výklad
4	Zobrazení časovače	
		Informační ikona: Časovač zap/vyp
		Informační ikona: Aktivní dny v týdnu
		Informační ikona: Den
		Informační ikona: Týden

Tab. 9 Symboly na displeji

5.2 Nastavení dne a denního času

- ▶ Držte tlačítko **TIMER** stisknuté, dokud displej časovače nezačne blikat.
- ▶ Pomocí tlačítek \wedge a \vee zvolte aktuální den. Zvolený den bliká.
- ▶ Stiskněte tlačítko **TIMER** nebo tlačítko \square , abyste zadání potvrdili.
Volba přeskočí na čas.
- ▶ Stiskněte nebo podržte tlačítko \wedge nebo \vee , abyste nastavili čas.
- ▶ Stiskněte tlačítko **TIMER** nebo tlačítko \square , abyste zadání potvrdili.

Přepínání mezi 12hodinovým a 24hodinovým formátem:

- ▶ Stiskněte/podržte na několik sekund současně tlačítka **TIMER** a **DAY OFF**.

5.3 Nastavení hlavního provozního režimu

V závislosti na vnitřní jednotce a konfiguraci kabelového prostorového regulátoru nejsou k dispozici všechny provozní režimy.

Zapnutí/vypnutí zařízení

- ▶ Pro zapnutí nebo vypnutí zařízení stiskněte tlačítko \odot . Zařízení se spustí v nastaveném provozním režimu nebo se vypne. Opětovné zapnutí je za účelem ochrany zařízení možné až po nějaké době.

Nastavení lze provádět i ve vypnutém stavu. Zařízení ukládá nastavení i při výpadku proudu.



Po vypnutí zůstane zařízení v pohotovostním provozu. Inteligentní zapínací/vypínací technologie umožňuje automatický úsporný energetický režim v pohotovostním provozu (1 W standby).



Po výpadku proudu se zařízení automaticky znovu spustí. To může vést k nesrovnalostem mezi indikacemi, které se automaticky odstraní během ovládání.

Automatický provoz



V automatickém provozu zařízení v závislosti na nastavené teplotě automaticky přepíná mezi provozem topení, chlazení, ventilátoru a odvlhčení.

- ▶ Stiskněte tlačítko **M** tolikrát, dokud se na displeji nezobrazí .
- ▶ Nastavte požadovanou teplotu pomocí tlačítka \wedge nebo tlačítka \vee .



V automatickém provozu nelze nastavovat stupeň ventilátoru.

Provoz chlazení

- ▶ Stiskněte tlačítko **M** tolikrát, dokud se na displeji nezobrazí .
- ▶ Stiskněte tlačítko  tolikrát, dokud není dosažena požadovaná rychlost ventilátoru.
- ▶ Nastavte požadovanou teplotu pomocí tlačítka \wedge nebo tlačítka \vee .



Provoz odvlhčení

- ▶ Stiskněte tlačítko **M** tolikrát, dokud se na displeji nezobrazí .
- ▶ Nastavte požadovanou teplotu pomocí tlačítka \wedge nebo tlačítka \vee .



V provozu odvlhčení nelze nastavovat stupeň ventilátoru.



Provoz vytápění

- ▶ Držte tlačítko **M** stisknuté, dokud se na displeji nezobrazí .
- ▶ Nastavte požadovanou teplotu pomocí tlačítka \wedge nebo tlačítka \vee .
- ▶ Stiskněte tlačítko  tolikrát, dokud není dosažena požadovaná rychlost ventilátoru.



Při velmi nízkých venkovních teplotách nemusí být eventuálně topný výkon klimatizace dostačující. Doporučujeme připojit další zdroje tepla.

Provoz ventilátoru

- ▶ Stiskněte tlačítko **M** tolikrát, dokud se na displeji nezobrazí .
- ▶ Stiskněte tlačítko  tolikrát, dokud není dosažen požadovaný stupeň ventilátoru. Pro automatické řízení lze zvolit **AUTO**.



V provozu ventilátoru nelze nastavit nebo zobrazit teplotu.

5.4 Nastavení teploty prostoru



- ▶ Abyste nastavili požadovanou teplotu prostoru, stiskněte tlačítko \wedge nebo tlačítko \vee .
Po krátké době je nastavení převzato.



V provozu ventilátoru nelze teplotu nastavit.

5.5 Nastavení časovače

5.5.1 Jednorázový zapínací/vypínací časovač

- ▶ Stiskněte tlačítko **TIMER** tolikrát, dokud se nezobrazí příslušný symbol.
 - Zapínací časovač: **ON DAY**
 - Vypínací časovač: **OFF DAY**
 - Zapínací a vypínací časovač: **ON+OFF DAY**
- ▶ Potvrďte tlačítkem .
- ▶ Displej s hodinami začne blikat.
- ▶ Stiskněte tlačítko \wedge nebo \vee , abyste nastavili požadovanou dobu zapnutí nebo vypnutí.
- ▶ Stiskněte znovu tlačítko , abyste uložili nastavení.



Na sekundárním kabelovém prostorovém regulátoru nelze provádět nastavení zapínacího/vypínacího časovače.

5.5.2 Týdenní zapínací/vypínací časovač

Nastavení časovače

- ▶ Držte tlačítko **TIMER** stisknuté, dokud se na displeji nezobrazí **WEEK 1**.
- ▶ Potvrďte tlačítkem .
- ▶ Stiskněte tlačítko **^** nebo **v**, abyste zvolili den v týdnu.
- ▶ Potvrďte tlačítkem .
- ▶ Stiskněte tlačítko **^** nebo **v**, abyste nastavili požadovaný čas zapnutí.
- ▶ Potvrďte tlačítkem .
- ▶ Stiskněte tlačítko **^** nebo **v**, abyste nastavili požadovaný čas vypnutí.
- ▶ Potvrďte tlačítkem .



Je možné nastavit až čtyři časy.

- ▶ Příp. postup opakujte pro každý další den v týdnu.

Pro smazání časovačů pro zvolený den:

- ▶ Stiskněte tlačítko **DAY OFF**.

Aktivace časovače

- ▶ Stiskněte tlačítko **TIMER** tolikrát, dokud se na displeji nezobrazí **WEEK 1**.
Časovač je nyní zapnutý. Zařízení se bude zapínat a vypínat ve zvolených časech a dnech.

Deaktivace časovače

- ▶ Stiskněte tlačítko **TIMER** tolikrát, dokud na displeji nezhasne **WEEK 1**.

Pro vypnutí zařízení při aktivním týdenním časovači:

- ▶ Stiskněte krátce tlačítko **⏻**.
Zařízení se vypne do doby, dokud není dosažen příští zapínací časovač.
- ▶ Držte tlačítko **⏻** dvě sekundy stisknuté, abyste vypnuli zařízení a deaktivovali týdenní časovač.

Programování zpoždění spínání

Když je aktivovaný týdenní časovač 1 a má být zpožděna doba spínání.

- ▶ Zvolte týdenní časovač 1 pomocí tlačítka **TIMER**.
- ▶ Stiskněte 2x tlačítko **DAY OFF**, dokud se na displeji nezobrazí 1 h.
- ▶ Počkejte několik sekund, zatímco se nastavení ukládá. Zařízení nyní spustí příští cyklus aktivity se zpožděním 1 hodiny.
- ▶ Stiskněte 3x tlačítko **DAY OFF**, dokud se na displeji nezobrazí 2 h.
Zařízení nyní spustí příští cyklus aktivity se zpožděním 2 hodin.

5.5.3 Týdenní časovač

Nastavení časovače



Pro každý den lze nastavit až 8 událostí pro změnu provozního režimu, teploty a stupeň ventilátoru.

- ▶ Stiskněte tlačítko **TIMER** tolikrát, dokud se na displeji nezobrazí **WEEK 2**.
- ▶ Potvrďte tlačítkem .
- ▶ Stiskněte tlačítko **^** nebo **v**, abyste zvolili den v týdnu.
- ▶ Potvrďte tlačítkem .
- ▶ Stiskněte tlačítko **^** nebo **v**, abyste zvolili dobu nastavení, hlavní provozní režim, teplotu nebo stupeň ventilátoru pro danou událost.
- ▶ Potvrďte tlačítkem .
- ▶ Provedení nastavení a potvrďte tlačítkem nebo stiskněte tlačítko **DAY OFF**, abyste nastavení smazali.
- ▶ Opakujte postup, abyste stanovili další období nastavení pro tento den.
- ▶ Stejným způsobem naprogramujte další dny v týdnu.

Pro smazání časovačů pro zvolený den:

- ▶ Stiskněte tlačítko **DAY OFF**.

Stanovení času nastavení

- ▶ Stiskněte tlačítko **^** nebo **v**, abyste nastavili čas.
- ▶ Potvrďte tlačítkem .

Volba hlavního provozního režimu

- ▶ Stiskněte tlačítko **^** nebo **v**, abyste zvolili hlavní provozní režim (→ tabulka 9, [1], str. 17).
- ▶ Potvrďte tlačítkem .



V automatickém provozu a provozu odvlhčení nelze nastavovat stupeň ventilátoru.

Nastavení teploty prostoru

- ▶ Stiskněte tlačítko **^** nebo **v**, abyste nastavili požadovanou teplotu prostoru.
- ▶ Potvrďte tlačítkem .

Stupeň ventilátoru

- ▶ Stiskněte tlačítko **^** nebo **v**, abyste nastavili stupeň ventilátoru.
- ▶ Potvrďte tlačítkem .



V provozu ventilátoru nelze teplotu nastavit.

Aktivace časovače

- ▶ Držte tlačítko **TIMER** stisknuté, dokud se na displeji nezobrazí **WEEK 2**.
Časovač je nyní zapnutý. Zařízení se bude zapínat a vypínat ve zvolených časech a dnech.



Deaktivace časovače

- ▶ Držte několik sekund stisknuté tlačítko  nebo tlačítko **TIMER**.

5.5.4 Další nastavení pro týdenní časovač

Přechodné vyřazení časovače

Pro vyřazení časovače pouze ve zvolených dnech:







- ▶ Držte tlačítko **TIMER** stisknuté, dokud se na displeji nezobrazí **WEEK 1** nebo **WEEK 2**.
- ▶ Stiskněte tlačítko .
- ▶ Stiskněte tlačítko  nebo , abyste zvolili den v týdnu.
- ▶ Stiskněte tlačítko **DAY OFF**.
Zvolený den již není zobrazen.



Pro nezobrazené dny je časovač deaktivovaný, dokud daný den neskončí.

- ▶ Abyste den opět zobrazili, stiskněte znovu tlačítko **DAY OFF**.
- ▶ Příp. postup opakujte pro další dny.

Převzetí (kopírování) nastavení jednoho dne pro další den

- ▶ Držte tlačítko **TIMER** stisknuté, dokud se na displeji nezobrazí **WEEK 1** nebo **WEEK 2**.
- ▶ Stiskněte tlačítko .
- ▶ Stiskněte tlačítko  nebo , abyste zvolili den, jehož nastavení mají být převzata.
- ▶ Stiskněte tlačítko **COPY**, abyste zkopírovali nastavení. Displej zobrazuje **CY**.
- ▶ Stiskněte tlačítko  nebo , abyste zvolili den, do kterého mají být nastavení zkopírována.
- ▶ Stiskněte tlačítko **COPY**, abyste vložili zkopírovaná nastavení.
Zvolený den v týdnu pro potvrzení krátce zabliká.
- ▶ Příp. postup pro vložení kopie opakujte pro další dny.
- ▶ Stiskněte tlačítko , abyste převzali změny.

5.6 Nastavení směru proudění vzduchu

OZNÁMENÍ

Setrvává-li lamela pro proudění vzduchu během provozu chlazení po delší dobu v nejnižší poloze, může vytékat kondenzát. Ručně prováděné přestavování lamely pro proudění vzduchu může způsobit poruchy.



- ▶ K přestavení lamely pro proudění vzduchu použijte pouze kabelový prostorový regulátor nebo dálkové ovládání.







Funkce a dostupnost funkce směřování vzduchu závisí na vnitřní jednotce.

5.6.1 Vnitřní jednotka s funkcí svislého a vodorovného směřování vzduchu

Automatické svislé směřování vzduchu (nahoru/dolů):





- ▶ Stiskněte tlačítko .
Zobrazí se symbol .
- ▶ Pro ukončení automatického svislého směřování vzduchu stiskněte znovu tlačítko .

Automatické vodorovné směřování vzduchu (vlevo/vpravo):



- ▶ Podržte stisknuté tlačítko , dokud se nezobrazí symbol .
- ▶ Pro ukončení automatického vodorovného směřování vzduchu: Podržte znovu stisknuté tlačítko , dokud symbol  nezhasne.

5.6.2 Vnitřní jednotka s funkcí svislého směřování vzduchu



Automatické svislé směřování vzduchu (nahoru/dolů):

- ▶ Podržte stisknuté tlačítko , dokud se nezobrazí symbol .
- ▶ Pro ukončení automatického svislého směřování vzduchu: Podržte znovu stisknuté tlačítko , dokud symbol  nezhasne.

Ruční svislé směřování vzduchu (nahoru/dolů):

- ▶ Stiskněte tlačítko  tolikrát, dokud není dosažena požadovaná poloha.
Zobrazí se symbol .

5.6.3 Vnitřní jednotka se čtyřmi svislými lamelami pro proudění vzduchu

- ▶ Stiskněte tlačítko .
Zobrazí se symbol .

- ▶ Stiskněte tlačítko ∇ nebo \blacktriangle , abyste zvolili určitou lamelu pro proudění vzduchu:
 - 0: Volba všech lamel pro proudění vzduchu.
 - 1...4: Volba lamely pro proudění vzduchu 1...4.
- ▶ Stiskněte tlačítko , abyste nastavili požadovanou polohu.

5.7 Další funkce

5.7.1 Zapnutí/vypnutí tónu tlačítek

Pro zapnutí/vypnutí tónu tlačítek kabelového prostorového regulátoru:

- ▶ Stiskněte tlačítka  a **FUNC.** na dobu tří sekund.

5.7.2 Rychlé ochlazení/rychlý ohřev

Při rychlém ochlazení/ohřevu pracuje vnitřní jednotka na maximální výkon, aby místnost rychle vytopila nebo ochladila.

Rychlé ochlazení:

- ▶ Zapněte provoz chlazení.
- ▶ Stiskněte tlačítko **FUNC.**
- ▶ Potvrďte tlačítkem .

Rychlý ohřev:

- ▶ Zapněte provoz topení.
- ▶ Stiskněte tlačítko **FUNC.**
- ▶ Potvrďte tlačítkem .

Ukončení funkce:

- ▶ Znovu stiskněte tlačítko **FUNC.**
- ▶ Potvrďte tlačítkem .

5.7.3 Blokování tlačítek

Pomocí funkce blokování tlačítek lze zablokovat tlačítka kabelového prostorového regulátoru.

Pro zapnutí/vypnutí blokování tlačítek:

- ▶ Stiskněte/podržte stisknuté po dobu tří sekund současně tlačítko **TIMER** a tlačítko **COPY**.
Při aktivovaném blokování tlačítek zobrazuje displej symbol .

5.7.4 Funkce Následuj mne (Follow Me)

Tato funkce aktivuje čidlo teploty kabelového prostorového regulátoru. Teplota prostoru je měřena na místě kabelového prostorového regulátoru místo na vnitřní jednotce.

- ▶ Příp. vypněte provoz topení nebo chlazení.
- ▶ Pro zapnutí nebo vypnutí funkce stiskněte tlačítko **FUNC.**
Při aktivované funkci zobrazuje kabelový prostorový regulátor symbol .
- ▶ Potvrďte tlačítkem .

6 Údržba



UPOZORNĚNÍ

Nebezpečí úrazu elektrickým proudem nebo pohyblivými se díly

- ▶ Před veškerou údržbou přerušte napájení.
- ▶ Úkony spojené s údržbou, které zde nejsou uvedeny, pověřte pouze autorizovanou odbornou firmou.

6.1 Čištění

OZNÁMENÍ

Možnost poškození zařízení v důsledku neodborného čištění!

- ▶ Na zařízení nestříkejte ani nelijte vodu.
- ▶ Nepoužívejte horkou vodu, prášek na drhnutí nebo silná rozpouštědla.
- ▶ K čištění použijte jemný hadřík.

7 Odstraňování poruch

7.1 Zobrazované poruchy (Self diagnosis function)

Pokud během provozu dojde k poruše, zobrazí se na displeji poruchový kód (např. EH b3). Pro poruchové kódy, které zde nejsou uvedeny, postupujte podle technické dokumentace pro příslušné součásti systému.



Příp. zobrazuje kabelový prostorový regulátor jiný poruchový kód než vnitřní jednotka, přestože je myšlena stejná porucha.

Poruchový kód	Možná příčina
EH b3	Porucha komunikace mezi kabelovým prostorovým regulátorem a vnitřní jednotkou. Zkontrolujte kabel komunikace.

Tab. 10

8 Ochrana životního prostředí a likvidace odpadu

Ochrana životního prostředí je podniková zásada skupiny Bosch.

Kvalita výrobků, hospodárnost provozu a ochrana životního prostředí jsou rovnocenné cíle. Zákony a předpisy týkající se ochrany životního prostředí jsou přísně dodržovány.

K ochraně životního prostředí používáme s důrazem na hospodárnost nejlepší možnou technologii a materiály.

Balení

Obaly, které používáme, jsou v souladu s recyklačními systémy příslušných zemí zaručujícími jejich optimální opětovné využití. Všechny použité obalové materiály jsou šetrné vůči životnímu prostředí a lze je znovu zužitkovat.

Staré zařízení

Stará zařízení obsahují hodnotné materiály, které lze recyklovat.

Konstrukční skupiny lze snadno oddělit. Plasty jsou označeny. Takto lze rozdílné konstrukční skupiny roztrždit a provést jejich recyklaci nebo likvidaci.

Stará elektrická a elektronická zařízení



Tento symbol znamená, že výrobek nesmí být likvidován spolu s ostatními odpady a je nutné jej odevzdat do sběrných míst ke zpracování, sběru, recyklaci a likvidaci.

Symbol platí pro země, které se řídí předpisy o elektronickém odpadu, např. "Směrnice Evropského parlamentu a Rady 2012/19/EU o odpadních elektrických a elektronických zařízeních". Tyto předpisy stanovují rámcové podmínky, které platí v jednotlivých zemích pro vrácení a recyklaci odpadních elektronických zařízení.

Jelikož elektronická zařízení mohou obsahovat nebezpečné látky, je nutné je uvědoměle recyklovat, aby se minimalizovaly škody na životním prostředí a nebezpečí pro lidské zdraví. Recyklace kromě toho přispívá elektronického odpadu k ochraně přírodních zdrojů.

Pro další informace o ekologické likvidaci odpadních elektrických a elektronických zařízení se obraťte na příslušné úřady v dané zemi, na firmy zabývající se likvidací odpadů nebo na prodejce, od kterého jste výrobek zakoupili.

Další informace naleznete zde:

www.bosch-homecomfortgroup.com/en/company/legal-topics/weee/

Baterie

Baterie je zakázáno likvidovat s domovním odpadem. Vybité baterie je nutné likvidovat v místních sběrnách.

Indholdsfortegnelse

1	Symbolforklaring og sikkerhedsanvisninger	24
1.1	Symbolforklaring	24
1.2	Generelle sikkerhedshenvisninger	24
2	Oplysninger om produktet	24
2.1	Overensstemmelseserklæring	24
2.2	Leveringsomfang	24
2.3	Tekniske data	25
3	Installation	25
3.1	Før montering	25
3.2	Montering af kabelforbundet rumregulator	25
3.3	El-tilslutning	25
3.3.1	Tilslutning af kabelforbundet rumregulator	25
4	Konfiguration af kabelforbundet rumregulator	26
5	Betjening	26
5.1	Oversigt over kabelforbundet rumregulator	26
5.2	Indstilling af dag og klokkeslæt	27
5.3	Indstilling af hoveddriftsform	27
5.4	Indstilling af rumtemperatur	28
5.5	Indstilling af timer	28
5.5.1	Enkeltstående til-/frakoblingstimer	28
5.5.2	Ugentlig til-/frakoblingstimer	28
5.5.3	Ugentlig timer	29
5.5.4	Yderligere indstillinger for ugentlig timer	29
5.6	Indstilling af svingfunktion	30
5.6.1	Indendørsenhed med lodret og vandret svingfunktion	30
5.6.2	Indendørsenhed med lodret svingfunktion	30
5.6.3	Indendørsenhed med fire lodrette luftstrømslameller	30
5.7	Yderligere funktioner	30
5.7.1	Til-/frakobling af knaplyd	30
5.7.2	Hurtigafkøling/hurtigopvarmning	30
5.7.3	Tastaturlås	30
5.7.4	Følg-mig-funktion (Follow Me)	30
6	Vedligeholdelse	31
6.1	Rengøring	31
7	Fejlafhjælpning	31
7.1	Fejl med visning (Self diagnosis function)	31
8	Miljøbeskyttelse og bortskaffelse	31

1 Symbolforklaring og sikkerhedsanvisninger

1.1 Symbolforklaring

Advarsler

I advarsler bruges signalord i begyndelsen af en advarsel til at angive typen og alvorlighedsgraden af den følgende risiko, hvis der ikke træffes foranstaltninger for at minimere faren.

Følgende signalord er defineret og kan bruges i dette dokument:

FARE

FARE angiver, at der opstår alvorlig eller livstruende personskade.

ADVARSEL

ADVARSEL angiver, at der kan opstå alvorlig eller livstruende personskade.

FORSIGTIG

FORSIGTIG angiver, at der kan opstå mindre eller middelsvær personskade.

BEMÆRK

BEMÆRK angiver, at der kan opstå materiel skade.

Vigtige informationer



Vigtige informationer uden farer for personer eller ting vises med de viste info-symboler.

1.2 Generelle sikkerhedshenvisninger

Anvisninger for målgruppen

Anvisningerne i alle anlægsrelevante vejledninger skal følges. Hvis anvisningerne ikke overholdes, kan det forårsage materielle skader og/eller personskader, som kan være livsfarlige.

- ▶ Montering, inspektioner, reparationer, ændringer og lægninger må kun udføres af en kvalificeret installatør eller servicevirksomhed.
- ▶ Læs installationsvejledningerne for alle anlæggets bestanddele før montering.

- ▶ Overhold sikkerheds- og advarselshenvisninger.
- ▶ Overhold nationale og regionale forskrifter, tekniske regler og direktiver.
- ▶ Dokumentér udført arbejde.

Forskriftsmæssig anvendelse

- ▶ Produktet må udelukkende benyttes til regulering af Split-klima anlæg.

Al anden anvendelse er ikke forskriftsmæssig. Skader, som opstår som følge af forkert anvendelse, omfattes ikke af garantien.

Sikkerhed ved elektrisk udstyr til husholdningsbrug og lignende formål

For at undgå farer på grund af elektrisk udstyr gælder følgende bestemmelser iht. EN 60335-1:

„Dette apparat kan bruges af børn over 8 år samt af personer med reducerede fysiske, sensoriske og psykiske evner eller manglende erfaring og viden, hvis de er under opsyn eller er blevet undervist i apparatets brug og de farer, der kan være forbundet med det. Børn må ikke lege med apparatet. Rengøring og brugervedligeholdelse må kun udføres af børn, hvis de er under opsyn.“

„Hvis tilslutningsledningen beskadiges, skal den udskiftes af producenten eller dennes kundeservice eller af en tilsvarende kvalificeret person, så farlige situationer undgås.“

2 Oplysninger om produktet

2.1 Overensstemmelseserklæring

Dette produkt opfylder i sin konstruktion og sin driftsfunktion de europæiske og nationale krav.



Med CE-mærkningen erklæres produktets overensstemmelse med alle relevante EU-retsbestemmelser, der foreskriver anbringelsen af denne mærkning.

Overensstemmelseserklæringens fulde tekst findes på internettet: www.bosch-homecomfort.dk.

2.2 Leveringsomfang

Apparaternes fremstilling er eksemplarisk, og kan afvige. Figur viser leveringsomfanget 1.

- [1] Kabelforbundet rumregulator
- [2] Kommunikationskabel
- [3] Fastgørmingsmateriale
- [4] Knapcellebatteri
- [5] Installationsvejledning
- [6] Magnetring
- [7] Forlængerledning (6 m)



Knapcellen gør det muligt også at gemme klokkeslættet efter et strømsvigt. Hvis klokkeslættet ikke vises korrekt efter et strømsvigt, er knapcellen tom.

2.3 Tekniske data

	CRC R-1
Indgangsspænding	12 V DC
Tilladt omgivelsestemperatur T_{amb}	-5...43 °C
Tilladt relativ luftfugtighed	40...90%

Tab. 11

3 Installation

3.1 Før montering

- ▶ Læs den tekniske dokumentation for indendørsenheden, den udvendige enhed og andre systemkomponenter grundigt igennem, og find et egnet monteringssted.
- ▶ Omgivelsestemperaturen på monteringsstedet bør ligge inden for dette område: -5...43 °C.
- ▶ Den relative luftfugtighed på monteringsstedet bør ligge inden for dette område: 40...90 %.
- ▶ Må ikke installeres på steder, hvor der kan opstå kontakt med svær brændselolie, damp eller svovlgas.
- ▶ Vær opmærksom på den kabelforbundne rumregulators mål (→ fig. 2).
- ▶ Installer enheden langt væk fra varmekilde.
- ▶ Sørg for ventilation.

3.2 Montering af kabelforbundet rumregulator

BEMÆRK

Beskadigelse af kabelforbundet rumregulator

Den kabelforbundne rumregulator kan tage skade, hvis den åbnes forkert, eller skruerne tilspændes for hårdt.

- ▶ Tryk ikke for meget på den kabelforbundne rumregulator.

- ▶ Afmonter vægsoklen til den kabelforbundne rumregulator (→ fig. 5).
 - Før spidsen på en skruetrækker ind i bøjningspunktet [1] på bagsiden af den kabelforbundne rumregulator.
 - Løft skruetrækkeren for at for at vippe vægsoklen [2] op.

- ▶ Forbered eventuelt væg og kommunikationskabel (→ fig. 6).
 - [1] Benyt kit eller isoleringsmateriale.
 - [2] Lav en bøjning på kablet.
- ▶ Fastgør vægsoklen på væggen (→ fig. 7, [1]).
- ▶ Anbring den kabelforbundne rumregulator på vægsoklen (→ fig. 9).

3.3 El-tilslutning



ADVARSEL

Livsfare på grund af høj spænding!

Berøring af elektriske dele, der er under spænding, kan medføre elektrisk stød.

- ▶ Afbryd spændingsforsyningen på alle poler på elektriske dele (sikring, LS-kontakt) før arbejdet, og foretag sikring mod utilsigtet tilkobling.

3.3.1 Tilslutning af kabelforbundet rumregulator

BEMÆRK

Beskadigelse af kabelforbundet rumregulator eller ledningsføring

- ▶ Sørg for, at der ikke kommer ledninger i klemme i forbindelse med monteringen.
- ▶ For at undgå at der trænger vand ind i den kabelforbundne rumregulator, skal der ved anbringelse af kabelføringen (→ fig. 6) benyttes kabelbøjninger [2] og kit [1] til tætning af stikforbindelserne.
- ▶ Kablerne skal fastgøres ordentligt og må ikke være i spænd.

BEMÆRK

Beskadigelse på grund af overspænding

Den kabelforbundne rumregulator er konstrueret til lavspænding.

- ▶ Kommunikationskablet må under ingen omstændigheder komme i kontakt med højspænding.

Benyt de medfølgende kabler.

- ▶ Placer evt. en forlængerledning mellem indendørsenheden og monteringsstedet for den kabelforbundne rumregulator.
- ▶ Tilslut kommunikationskablet til indendørsenheden eller tilslutningsmodulet.
- ▶ Forbind kommunikationskablet med den kabelforbundne rumregulator ved hjælp af en forlængerledning om nødvendigt.

- ▶ Anbring magnetringen.
- ▶ Tilslut tilslutningsfanen til jord om muligt.
- ▶ Læg knapcellen i holderen [1].

4 Konfiguration af kabelforbundet rumregulator

Åbning af konfigurationsmenu og foretagelse af indstillinger:

- ▶ Sluk for klimaanlægget.
- ▶ Tryk på knappen **COPY** og bliv ved med at trykke, indtil der vises et parameter i displayet.



Grundindstillinger er fremhævet med **fed** i følgende Tabel.

Parameter	Beskrivelse
Tn (n=1,2, ...)	Kontrol af temperatur på indendørsenhed.
CF	Kontrol af status på ventilator.
SP	Indstilling af statisk tryk for indbygget kanalenhed. <ul style="list-style-type: none"> • SP1: lavt • SP2: mellemniveau 1 • SP3: mellemniveau 2 • SP4: højt
AF	Driftstest i tre til seks minutter.
tF	Offset-temperatur til følg-mig-funktion. <ul style="list-style-type: none"> • -5...0...5 °C
tyPE	Begrænsning af regulering til bestemte driftsformer: <ul style="list-style-type: none"> • CH: Tilgængelige driftsformer begrænses ikke. • CC: ingen varmedrift og automatisk drift • HH: kun varmedrift og ventilatordrift • NA: ingen automatisk drift
tHI	Maksimumværdi for indstillelig temperatur <ul style="list-style-type: none"> • 25...30 °C
tLo	Minimumværdi for indstillelig temperatur <ul style="list-style-type: none"> • 17...24 °C
rEC	Til-/frakobling af styring via fjernbetjening. <ul style="list-style-type: none"> • ON: til • OF: fra

Parameter	Beskrivelse
Adr	Indstilling af adresse til kabelforbundet rumregulator. Systemets to kabelforbundne rumregulatorer skal have hver sin adresse. <ul style="list-style-type: none"> • --: Kun én kabelforbundet regulator i systemet • A: Primær kabelforbundet rumregulator med adresse 0. • B: Sekundær kabelforbundet rumregulator med adresse 1.
Init	ON : Genetablering af grundindstillinger.

Tab. 12





5 Betjening

5.1 Oversigt over kabelforbundet rumregulator

Knapper til kabelforbundet rumregulator

Forklaring til fig. 3:

- [1] Modtager til infrarød fjernbetjening
- [2] Visning til kabelforbundet rumregulator
- [3] Knapper til kabelforbundet rumregulator

Tast	Funktion
	Tænd/sluk.
M	Indstilling af driftsform.
DAYOF F	Dag fra/slet.
^ v	Regulering af indstilling op/ned.
<input checked="" type="checkbox"/>	Bekræft valg.
TIMER	Indstil timer.
	Ventilatortrin
	Navigering tilbage.
	Indstilling af svingfunktionen.
FUNC.	Indstilling af funktion.
COPY	Kopiering/overtagelse af data.

Tab. 13 Knapper kabelforbundet rumregulator

Visning til kabelforbundet rumregulator

Forklaring til fig. 4:

- [1] Visning af hoveddriftsformer
- [2] Visning af temperatur og status
- [3] Visning af klokkeslæt
- [4] Visning af timer

Pos	Symbol	Forklaring
1		Driftsform: Automatisk drift
		Driftsform: Køledrift
		Driftsform: Affugtningsdrift
		Driftsform: Varmedrift
		Driftsform: Ventilatordrift
		Driftsform: Til/fra
	2	
		Værdivisning: Viser den indstillede temperatur som standard.
		Infografik: Knapspærre
		Infografik: Apparat 1/2
		Infografik: Hurtigafkøling/hurtigopvarmning er aktiv.
		Infografik: Rumtemperatur
		Infografik: Automatisk rotation er aktiv.
		Infografik: Følg-mig aktiv.
		Infografik: Automatisk svingfunktion er aktiv (op/ned eller højre/venstre).
3		
4		Infografik: Timer til/fra
		Infografik: Ugedage er aktive
		Infografik: Dag
		Infografik: Uge

Tab. 14 Symboler i displayet

5.2 Indstilling af dag og klokkeslæt

- ▶ Tryk på knappen **TIMER**, indtil timerdisplayet begynder at blinke.
- ▶ Vælg den aktuelle dag med knapperne **^** og **v**. Den valgte dag blinker.
- ▶ Tryk på knappen **TIMER** eller knappen for at bekræfte indtastningen. Valget springer til klokkeslæt.

- ▶ Tryk på knappen **^** eller **v**, eller hold den inde for at indstille klokkeslættet.
- ▶ Tryk på knappen **TIMER** eller knappen for at bekræfte indtastningen.

For at skifte mellem 12- og 24-timers-visning:

- ▶ Tryk på/hold knapperne **TIMER** og **DAY OFF** inde samtidig i flere sekunder.

5.3 Indstilling af hoveddriftsform

Ikke alle driftsformer er tilgængelige afhængigt af indendørsenheden og konfigurationen af den kabelforbundne rumregulator.

Tænding/slukning af apparatet

- ▶ Tryk på knappen for at tænde eller slukke for apparatet. Apparatet starter op i den indstillede driftsform eller slukkes. For at beskytte apparatet er det først muligt at tænde det igen efter et stykke tid.

Der kan også foretages indstillinger, når apparatet er slukket. Apparatet gemmer indstillingerne, også i forbindelse med strømsvigt.



Efter at være frakoblet, forbliver enheden i standby-drift. Intelligent tænd/sluk-teknologi giver mulighed for automatisk energisparefunktion i standby-drift (1 W standby).



Apparatet genstartes automatisk efter et strømsvigt. Dette kan medføre modstridende visninger, som automatisk løser sig under betjeningen.

Automatisk drift



I automatisk drift skifter apparatet automatisk mellem varme-, køle-, ventilator- og affugtningsdrift afhængigt af den indstillede temperatur.

- ▶ Tryk på knappen **M**, indtil vises i displayet.
- ▶ Indstil den ønskede temperatur med knapperne **^** eller **v**.



I automatisk drift kan ventilatortrinnet ikke indstilles.

Køledrift

- ▶ Tryk på knappen **M**, indtil  vises i displayet.
- ▶ Tryk på knappen , indtil den ønskede ventilatorhastighed er nået.
- ▶ Indstil den ønskede temperatur med knappen \wedge eller knappen \vee .



Affugtningsdrift

- ▶ Tryk på knappen **M**, indtil  vises i displayet.
- ▶ Indstil den ønskede temperatur med knappen \wedge eller knappen \vee .



I affugtningsdrift kan ventilatortrinnet ikke indstilles.



Varmedrift

- ▶ Tryk på knappen **M**, indtil  vises i displayet.
- ▶ Indstil den ønskede temperatur med knappen \wedge eller knappen \vee .
- ▶ Tryk på knappen , indtil den ønskede ventilatorhastighed er nået.



Ved meget lave udetemperaturer er klimaanlæggets varmeydelse muligvis ikke tilstrækkelig. Vi anbefaler, at der tilkobles yderligere varmeproducenter.

Ventilatordrift

- ▶ Tryk på knappen **M**, indtil  vises i displayet.
- ▶ Tryk på knappen , indtil det ønskede ventilatortrin er nået. Til automatisk regulering kan **AUTO** vælges.



I ventilatordrift kan temperaturen ikke indstilles eller vises.

5.4 Indstilling af rumtemperatur

- ▶ Tryk på knappen \wedge eller knappen \vee for at indstille den ønskede rumtemperatur.
Indstillingen overtages efter kort tid.



Temperaturen kan ikke indstilles i ventilatordrift.

5.5 Indstilling af timer

5.5.1 Enkeltstående til-/frakoblingstimer

- ▶ Tryk på knappen **TIMER**, indtil det pågældende symbol vises.
 - Tilkoblingstimer: **ON DAY**
 - Frakoblingstimer: **OFF DAY**
 - Til- og frakoblingstimer: **ON+OFF DAY**
- ▶ Bekræft med knappen \square .
Ur-displayet begynder at blinke.
- ▶ Tryk på knappen \wedge eller \vee for at indstille den ønskede til- eller frakoblingstid.
- ▶ Tryk på knappen \square igen for at gemme indstillingen.



Tilkoblings-/frakoblingstimeren kan ikke indstilles på en sekundær kabelforbundet rumregulator.

5.5.2 Ugentlig til-/frakoblingstimer

Indstilling af timer

- ▶ Tryk på knappen **TIMER**, indtil **WEEK 1** vises i displayet.
- ▶ Bekræft med knappen \square .
- ▶ Tryk på knappen \wedge eller \vee for at vælge ugedagen.
- ▶ Bekræft med knappen \square .
- ▶ Tryk på knappen \wedge eller \vee for at indstille den ønskede tilkoblingstid.
- ▶ Bekræft med knappen \square .
- ▶ Tryk på knappen \wedge eller \vee for at indstille den ønskede frakoblingstid.
- ▶ Bekræft med knappen \square .



Der kan indstilles op til fire tider.

- ▶ Gentag evt. forløbet for andre ugedage.

For at slette timeren for den valgte dag:

- ▶ Tryk på knappen **DAY OFF**.



Aktivering af timer

- ▶ Tryk på knappen **TIMER**, indtil **WEEK 1** vises i displayet. Timeren er nu slået til. Apparatet tændes eller slukkes på de valgte tidspunkter eller dage.

Deaktivering af timer

- ▶ Tryk på knappen **TIMER**, indtil **WEEK 1** forsvinder fra displayet.

For at slukke for apparatet, mens uge-timeren er aktiv:

- ▶ Tryk kort på knappen .
- Apparatet slukkes, indtil næste tilkoblingstimer er nået.
- ▶ Tryk på knappen  i to sekunder for at slukke for apparatet og deaktivere uge-timeren.

Programmering af forsinket tilkobling

Når uge-timer 1 er aktiveret, og tilkoblingstiden skal udskydes.









- ▶ Vælg uge-timer 1 med knappen **TIMER**.
- ▶ Tryk 2 gange på knappen **DAY OFF**, indtil displayet viser 1h.
- ▶ Vent i nogle sekunder, mens indstillingen gemmes. Apparatet starter nu næste aktivitetscyklus med 1 times forsinkelse.
- ▶ Tryk 3 gange på knappen **DAY OFF**, indtil displayet viser 2h.
- Apparatet starter nu næste aktivitetscyklus med 2 timers forsinkelse.

5.5.3 Ugentlig timer

Indstilling af timer





For hver dag kan der indstilles op til 8 hændelser til skift af driftsform, temperatur og ventilatortrin.

- ▶ Tryk på knappen **TIMER**, indtil **WEEK 2** vises i displayet.
- ▶ Bekræft med knappen .
- ▶ Tryk på knappen  eller  for at vælge ugedagen.
- ▶ Bekræft med knappen .
- ▶ Tryk på knappen  eller  for at vælge indstillingstid, hoveddriftsform, temperatur eller ventilatortrin for hændelsen.
- ▶ Bekræft med knappen .
- ▶ Foretag indstillingen, og bekræft med knappen , eller tryk på knappen **DAY OFF** for at slette indstillingen.
- ▶ Gentag forløbet for at fastlægge yderligere indstillingstidspunkter for denne dag.
- ▶ Programmer yderligere ugedage på samme måde.



For at slette timeren for den valgte dag:

- ▶ Tryk på knappen **DAY OFF**.

Fastlæggelse af indstillingstidspunkt

- ▶ Tryk på knappen  eller  for at indstille tiden.
- ▶ Bekræft med knappen .



Valg af hoveddriftsform

- ▶ Tryk på knappen  eller  for at vælge hoveddriftsformen (→ Tabel 14, [1], side 27).
- ▶ Bekræft med knappen .





Ventilatortrinnet kan ikke indstilles i automatisk drift og i affugtningsdrift.

Indstilling af rumtemperatur

- ▶ Tryk på knappen  eller  for at indstille den ønskede rumtemperatur.
- ▶ Bekræft med knappen .

Ventilatortrin

- ▶ Tryk på knappen  eller  for at indstille ventilatortrinnet.
- ▶ Bekræft med knappen .



Temperaturen kan ikke indstilles i ventilatordrift.

Aktivering af timer

- ▶ Tryk på knappen **TIMER**, indtil **WEEK 2** vises i displayet. Timeren er nu slået til. Apparatet vil blive indstillet tilsvarende på de valgte tidspunkter og dage.



Deaktivering af timer

- ▶ Tryk på knappen  eller knappen **TIMER** i flere sekunder.

5.5.4 Yderligere indstillinger for ugentlig timer

Midlertidig udskydelse af timer

For kun at udskyde timeren på udvalgte dage:



- ▶ Tryk på knappen **TIMER**, indtil **WEEK 1** eller **WEEK 2** vises i displayet.
- ▶ Tryk på knappen .
- ▶ Tryk på knappen  eller  for at vælge ugedagen.
- ▶ Tryk på knappen **DAY OFF**. Den valgte dag vises ikke længere.



Timeren er deaktiveret for ikke viste dage, indtil dagen er gået.

- ▶ Tryk på knappen **DAY OFF** igen for at få vist dagen igen.
- ▶ Gentag evt. for yderligere dage.

Overtagelse af indstillinger fra én dag til en anden (kopiering)

- ▶ Tryk på knappen **TIMER**, indtil **WEEK 1** eller **WEEK 2** vises i displayet.
- ▶ Tryk på knappen .
- ▶ Tryk på knappen  eller  for at vælge den dag, hvis indstillinger du ønsker at overtage.

- ▶ Tryk på knappen **COPY** for at kopiere indstillingerne. Displayet viser **CY**.
- ▶ Tryk på knappen **^** eller **v** for at vælge den dag, som indstillingerne skal kopieres til.
- ▶ Tryk på knappen **COPY** for at indsætte de kopierede indstillinger. Den valgte ugedag blinker kortvarigt som bekræftelse.
- ▶ Gentag evt. forløbet for at indsætte kopien under flere dage.
- ▶ Tryk på knappen for at overtage ændringerne.

5.6 Indstilling af svingfunktion

BEMÆRK

Hvis luftstrømslamellen forbliver i den nederste position i længe tid under køledriften, kan der slippe kondensat ud. Manuel indstilling af luftstrømslamellen kan medføre fejl.



- ▶ Benyt kun den kabelforbundne rumregulator eller en fjernbetjening til indstilling af luftstrømslamellen.







Svingfunktionens funktion og tilgængelighed afhænger af indendørsenheden.

5.6.1 Indendørsenhed med lodret og vandret svingfunktion

Automatisk lodret svingning (op/ned):





- ▶ Tryk på knappen . Symbolet  vises.
- ▶ For at afslutte den automatiske lodrette svingning: Tryk på knappen  igen.

Automatisk vandret svingning (højre/venstre):



- ▶ Tryk på knappen  , indtil symbolet  vises.
- ▶ For at afslutte den automatiske vandrette svingning: Tryk på knappen  igen, indtil symbolet  forsvinder.

5.6.2 Indendørsenhed med lodret svingfunktion



Automatisk lodret svingning (op/ned):

- ▶ Tryk på knappen  , indtil symbolet  vises.
- ▶ For at afslutte den automatiske lodrette svingning: Tryk på knappen  igen, indtil symbolet  forsvinder.

Manuel lodret svingning (op/ned):

- ▶ Tryk på knappen  , indtil det ønskede position er nået. Symbolet  vises.

5.6.3 Indendørsenhed med fire lodrette luftstrømslameller

- ▶ Tryk på knappen  . Symbolet  vises.

- ▶ Tryk på knappen **v** eller **^** for at vælge bestemte luftstrømslameller:
 - 0: Valg af alle luftstrømslameller.
 - 1...4: Valg af luftstrømslameller 1...4.
- ▶ Tryk på knappen  for at indstille den ønskede position.

5.7 Yderligere funktioner

5.7.1 Til-/frakobling af knaplyd

For at til- eller frakoble den kabelforbundne rumregulators knaplyd:

- ▶ Tryk på knappen  og **FUNC.** i tre sekunder.

5.7.2 Hurtigafkøling/hurtigopvarmning

Ved hurtigafkøling/hurtigopvarmning arbejder indendørsenheden med maksimal effekt for at opvarme eller afkøle rummet hurtigt.

Hurtigafkøling:

- ▶ Tilkobl køledrift.
- ▶ Tryk på knappen **FUNC.**
- ▶ Bekræft med knappen .

Hurtigopvarmning:

- ▶ Slå varmedrift til.
- ▶ Tryk på knappen **FUNC.**
- ▶ Bekræft med knappen .

Sådan afsluttes funktionen:

- ▶ Tryk på knappen **FUNC.** igen.
- ▶ Bekræft med knappen .

5.7.3 Tastaturlås

Knapperne til den kabelforbundne rumregulator kan spærres med knapspærren.

For at slå knapspærren til/fra:

- ▶ Tryk på/hold knappen **TIMER** og knappen **COPY** inde samtidig i tre sekunder. Når knapspærren er aktiv, viser displayet symbolet .

5.7.4 Følg-mig-funktion (Follow Me)

Denne funktion aktiverer den kabelforbundne rumregulators temperaturføler. Rumtemperaturen måles på den kabelforbundne rumregulators placering i stedet for på indendørsenheden.

- ▶ Slå evt. varme- eller køledrift fra.
- ▶ Tryk på knappen **FUNC.** for at slå funktionen til eller fra. Når funktionen er aktiveret, viser den kabelforbundne rumregulator symbolet .
- ▶ Bekræft med knappen .

6 Vedligeholdelse



FORSIGTIG

Fare på grund af strømstød eller bevægelige dele

- ▶ Afbryd strømforsyningen inden alle former for vedligeholdelsesarbejde.
- ▶ Vedligeholdelsestrin, der ikke er anført her, må kun udføres af et autoriseret VVS-firma.

6.1 Rengøring

BEMÆRK

Apparatskader på grund af ukorrekt rengøring!

- ▶ Der må ikke sprøjtes vand direkte på apparatet eller hældes vand over apparatet.
 - ▶ Anvend ikke varmt vand, skurepulver eller stærke opløsningsmidler.
-
- ▶ Tør af med en blød klud ved rengøring.

7 Fejlafhjælpning

7.1 Fejl med visning (Self diagnosis function)

Hvis der opstår en fejl under driften, viser displayet en fejlkode (f.eks. EH b3). Se anlægskomponenternes tekniske dokumentation for fejlkoder, der ikke er nævnt her.



Den kabelforbundne rumregulator viser evt. en anden fejlkode end indendørsenheden, selv om der er tale om den samme fejl.

Fejlkode	Mulig årsag
EH b3	Kommunikationsfejl mellem kabelforbundet rumregulator og indendørsenheden. Kontrollér kommunikationskablet.

Tab. 15

8 Miljøbeskyttelse og bortscaffelse

Miljøbeskyttelse er et virksomhedsprincip for Bosch-gruppen. Produkternes kvalitet, økonomi og miljøbeskyttelse har samme høje prioritet hos os. Love og forskrifter til miljøbeskyttelse overholdes nøje.

For beskyttelse af miljøet anvender vi den bedst mulige teknik og de bedste materialer og fokuserer hele tiden på god økonomi.

Emballage

Med hensyn til emballagen deltager vi i de enkelte landes genbrugssystemer, som garanterer optimal recycling.

Alle emballagematerialer er miljøvenlige og kan genbruges.

Udtjente apparater

Udtjente apparater indeholder materialer, som kan genanvendes.

Komponenterne er lette at skille ad. Plastmaterialerne er mærkede. Dermed kan de forskellige komponenter sorteres og genanvendes eller bortscaffelse.

Affald af elektrisk og elektronisk udstyr



Dette symbol betyder, at produktet ikke må bortscaffes sammen med andet affald, men skal bringes til affaldsindsamlingsstedet til behandling, indsamling, genanvendelse og bortscaffelse.

Symbolet gælder for lande med regler for elektronisk affald, f.eks. "Europæisk direktiv 2012/19/EF om affald af elektrisk og elektronisk udstyr". Disse regler definerer de generelle betingelser, der gælder for retur og genbrug af gamle elektroniske enheder i de enkelte lande.

Da elektroniske apparater kan indeholde farlige stoffer, skal de genanvendes ansvarligt for at minimere mulige miljøskader og farer for menneskers sundhed. Derudover bidrager genanvendelse af elektronisk affald med at bevare naturressourcer.

For mere information om miljøvenlig bortscaffelse af elektrisk og elektronisk udstyr, bedes du kontakte de ansvarlige lokale myndigheder, dit affaldsaffalds-firma eller den forhandler, hvor du købte produktet.

Yderligere informationer findes her:

www.bosch-homecomfortgroup.com/en/company/legal-topics/weee/

Batterier

Batterier må ikke bortscaffes som almindeligt affald. Brugte batterier skal bortscaffes ved de lokale indsamlingssystemer.

Inhaltsverzeichnis

1	Symbolerklärung und Sicherheitshinweise	33
1.1	Symbolerklärung	33
1.2	Allgemeine Sicherheitshinweise	33
2	Angaben zum Produkt	33
2.1	Konformitätserklärung	33
2.2	Lieferumfang	34
2.3	Technische Daten	34
3	Installation	34
3.1	Vor der Installation	34
3.2	Kabelgebundenen Raumregler montieren	34
3.3	Elektrischer Anschluss	34
3.3.1	Kabelgebundenen Raumregler anschließen	34
4	Konfiguration des kabelgebundenen Raumreglers	35
5	Bedienung	35
5.1	Übersicht kabelgebundener Raumregler	35
5.2	Tag und Uhrzeit einstellen	36
5.3	Hauptbetriebsart einstellen	36
5.4	Raumtemperatur einstellen	37
5.5	Timer einstellen	37
5.5.1	Einmaliger Ein-/Ausschalt-Timer	37
5.5.2	Wöchentlicher Ein-/Ausschalt-Timer	37
5.5.3	Wöchentlicher Timer	38
5.5.4	Weitere Einstellungen für wöchentliche Timer	39
5.6	Schwenkfunktion einstellen	39
5.6.1	Inneneinheit mit vertikaler und horizontaler Schwenkfunktion	39
5.6.2	Inneneinheit mit vertikaler Schwenkfunktion	39
5.6.3	Inneneinheit mit vier vertikalen Luftstromlamellen	39
5.7	Weitere Funktionen	40
5.7.1	Tastenton ein-/ausschalten	40
5.7.2	Schnellabkühlen/Schnellaufeizen	40
5.7.3	Tastensperre	40
5.7.4	Mir-Folgen-Funktion (Follow Me)	40
6	Wartung	40
6.1	Reinigung	40

7	Störungsbehebung	40
7.1	Störungen mit Anzeige (Self diagnosis function)	40
8	Umweltschutz und Entsorgung	41

1 Symbolerklärung und Sicherheitshinweise

1.1 Symbolerklärung

Warnhinweise

In Warnhinweisen kennzeichnen Signalwörter die Art und Schwere der Folgen, falls die Maßnahmen zur Abwendung der Gefahr nicht befolgt werden.

Folgende Signalwörter sind definiert und können im vorliegenden Dokument verwendet sein:



GEFAHR

GEFAHR bedeutet, dass schwere bis lebensgefährliche Personenschäden auftreten werden.



WARNUNG

WARNUNG bedeutet, dass schwere bis lebensgefährliche Personenschäden auftreten können.



VORSICHT

VORSICHT bedeutet, dass leichte bis mittelschwere Personenschäden auftreten können.

ACHTUNG

ACHTUNG bedeutet, dass Sachschäden auftreten können.

Wichtige Informationen



Wichtige Informationen ohne Gefahren für Menschen oder Sachen werden mit dem gezeigten Info-Symbol gekennzeichnet.

1.2 Allgemeine Sicherheitshinweise

Hinweise für die Zielgruppe

Die Anweisungen in allen anlagenrelevanten Anleitungen müssen eingehalten werden. Bei Nichtbeachten können Sachschäden und Personenschäden bis hin zur Lebensgefahr entstehen.

- ▶ Installation, Inspektionen, Reparaturen, Änderungen und Verlegungen dürfen nur von einem qualifizierten Installateur oder Serviceunternehmen durchgeführt werden.
- ▶ Installationsanleitungen aller Anlagenbestandteile vor der Installation lesen.

- ▶ Sicherheits- und Warnhinweise beachten.
- ▶ Nationale und regionale Vorschriften, technische Regeln und Richtlinien beachten.
- ▶ Ausgeführte Arbeiten dokumentieren.

Bestimmungsgemäße Verwendung

- ▶ Produkt ausschließlich zur Regelung von Split-Klimageräten verwenden.

Jede andere Verwendung ist nicht bestimmungsgemäß. Daraus resultierende Schäden sind von der Haftung ausgeschlossen.

Sicherheit elektrischer Geräte für den Hausgebrauch und ähnliche Zwecke

Zur Vermeidung von Gefährdungen durch elektrische Geräte gelten entsprechend EN 60335-1 folgende Vorgaben:

„Dieses Gerät kann von Kindern ab 8 Jahren und darüber sowie von Personen mit verringerten physischen, sensorischen oder mentalen Fähigkeiten oder Mangel an Erfahrung und Wissen benutzt werden, wenn sie beaufsichtigt oder bezüglich des sicheren Gebrauchs des Gerätes unterwiesen wurden und die daraus resultierenden Gefahren verstehen. Kinder dürfen nicht mit dem Gerät spielen. Reinigung und Benutzer-Wartung dürfen nicht von Kindern ohne Beaufsichtigung durchgeführt werden.“

„Wenn die Netzanschlussleitung beschädigt wird, muss sie durch den Hersteller oder seinen Kundendienst oder eine ähnlich qualifizierte Person ersetzt werden, um Gefährdungen zu vermeiden.“

2 Angaben zum Produkt

2.1 Konformitätserklärung

Dieses Produkt entspricht in Konstruktion und Betriebsverhalten den europäischen und nationalen Anforderungen.



Mit der CE-Kennzeichnung wird die Konformität des Produkts mit allen anzuwendenden EU-Rechtsvorschriften erklärt, die das Anbringen dieser Kennzeichnung vorsehen.

Der vollständige Text der Konformitätserklärung ist im Internet verfügbar: www.bosch-homecomfort.de.

2.2 Lieferumfang

Die Darstellung der Geräte ist exemplarisch und kann abweichen.

Der Lieferumfang ist dargestellt in Bild 1.

- [1] Kabelgebundener Raumregler
- [2] Kommunikationskabel
- [3] Befestigungsmaterial
- [4] Knopfzellenbatterie
- [5] Druckschriftensatz zur Produktdokumentation
- [6] Magnetring
- [7] Verlängerungskabel (6 m)



Die Knopfzelle ermöglicht es, die Uhrzeit auch nach einem Stromausfall zu speichern. Wenn die Uhrzeit nach einem Stromausfall nicht korrekt angezeigt wird, ist die Knopfzelle leer.

2.3 Technische Daten

	CRC R-1
Eingangsspannung	12 V DC
Zulässige Umgebungstemperatur T_{amb}	-5...43 °C
Zulässige relative Luftfeuchte	40...90%

Tab. 16

3 Installation

3.1 Vor der Installation

- ▶ Technische Dokumentation der Inneneinheit, Außeneinheit und weiterer Systemkomponenten sorgfältig lesen und geeigneten Installationsort bestimmen.
- ▶ Umgebungstemperatur am Installationsort sollte sich im folgenden Bereich befinden: -5...43 °C.
- ▶ Relative Luftfeuchte am Installationsort sollte sich im folgenden Bereich befinden: 40...90 %.
- ▶ Nicht an Orten installieren, wo Kontakt zu Schweröl, Dampf oder Schwefelgas bestehen kann.
- ▶ Maße des kabelgebundenen Raumreglers beachten (→ Bild 2).
- ▶ Fern von Wärmequellen installieren.
- ▶ Luftzirkulation ermöglichen.

3.2 Kabelgebundenen Raumregler montieren

ACHTUNG

Beschädigung des kabelgebundenen Raumreglers

Falsches Öffnen des kabelgebundenen Raumreglers oder zu festes Anziehen der Schrauben kann ihn beschädigen.

- ▶ Nicht zu viel Druck auf den kabelgebundenen Raumregler ausüben.
- ▶ Wandsockel des kabelgebundenen Raumreglers abnehmen (→ Bild 5).
 - Die Spitze eines Schraubendrehers in die Biegestelle [1] an der Rückseite des kabelgebundenen Raumreglers einführen.
 - Den Schraubendreher anheben, um den Wandsockel [2] aufzuhebeln.
- ▶ Ggf. Wand und Kommunikationskabel vorbereiten (→ Bild 6).
 - [1] Kitt oder Isoliermaterial realisieren.
 - [2] Bogen im Kabel vorsehen.
- ▶ Wandsockel an der Wand befestigen (→ Bild 7, [1]).
- ▶ Kabelgebundenen Raumregler am Wandsockel anbringen (→ Bild 9).

3.3 Elektrischer Anschluss



WARNUNG

Lebensgefahr durch elektrischen Strom!

Das Berühren von elektrischen Teilen, die unter Spannung stehen, kann zum Stromschlag führen.

- ▶ Vor Arbeiten an elektrischen Teilen: Spannungsversorgung allpolig unterbrechen (Sicherung/LS-Schalter) und gegen unbeabsichtigtes Wiedereinschalten sichern.

3.3.1 Kabelgebundenen Raumregler anschließen

ACHTUNG

Beschädigung des kabelgebundenen Raumreglers oder der Verdrahtung

- ▶ Während der Installation keine Drähte einklemmen.
- ▶ Um das Eindringen von Wasser in den kabelgebundenen Raumregler zu vermeiden, beim Anbringen der Verkabelung (→ Bild 6) Kabelbögen [2] und Kitt [1] zur Abdichtung der Steckverbinder verwenden.
- ▶ Kabel müssen zuverlässig befestigt werden und dürfen nicht unter Zug stehen.

ACHTUNG
Beschädigung durch Überspannung

Der kabelgebundene Raumregler ist für eine Niederspannung ausgelegt.

- ▶ Das Kommunikationskabel keinesfalls in Kontakt mit Hochspannung bringen.

Mitgelieferte Kabel verwenden.

- ▶ Ggf. Verlängerungskabel zwischen Inneneinheit und Installationsort des kabelgebundenen Raumreglers verlegen.
- ▶ Kommunikationskabel an Inneneinheit oder Anschlussmodul anschließen.
- ▶ Kommunikationskabel ggf. über Verlängerungskabel mit dem kabelgebundenen Raumregler verbinden.
- ▶ Magnetring anbringen.
- ▶ Wenn möglich, Anschlussfahne zur Erdung anschließen.
- ▶ Knopfzelle in den Halter [1] einlegen.

4 Konfiguration des kabelgebundenen Raumreglers

Konfigurationsmenü aufrufen und Einstellungen vornehmen:

- ▶ Klimaanlage ausschalten.
- ▶ Taste **COPY** gedrückt halten, bis ein Parameter im Display erscheint.



Grundeinstellungen sind in folgender Tabelle **fett** hervorgehoben.

Parameter	Beschreibung
Tn (n=1,2, ...)	Temperatur an der Inneneinheit überprüfen.
CF	Status des Ventilators überprüfen.
SP	Statischen Druck für Kanaleinbaugerät einstellen. <ul style="list-style-type: none"> • SP1: niedrig • SP2: mittel 1 • SP3: mittel 2 • SP4: hoch
AF	Betriebstest für drei bis sechs Minuten.
tF	Offset-Temperatur für die Mir-Folgen-Funktion. <ul style="list-style-type: none"> • -5...0...5 °C

Parameter	Beschreibung
tyPE	Regelung auf bestimmte Betriebsarten beschränken: <ul style="list-style-type: none"> • CH: Verfügbare Betriebsarten nicht beschränken. • CC: kein Heiz- und Automatikbetrieb • HH: nur Heiz- und Ventilatorbetrieb • NA: kein Automatikbetrieb
tHi	Maximalwert der einstellbaren Temperatur <ul style="list-style-type: none"> • 25...30 °C
tLo	Minimalwert der einstellbaren Temperatur <ul style="list-style-type: none"> • 17...24 °C
rEC	Steuerung über Fernbedienung ein-/ausschalten. <ul style="list-style-type: none"> • ON: ein • OF: aus
Adr	Adresse des kabelgebundenen Raumreglers einstellen. Bei zwei kabelgebundenen Raumreglern im System muss jede eine andere Adresse haben. <ul style="list-style-type: none"> • --: nur ein kabelgebundener Raumregler im System • A: Primärer kabelgebundener Raumregler mit Adresse 0. • B: Sekundärer kabelgebundener Raumregler mit Adresse 1.
Init	ON : Grundeinstellungen wieder herstellen.

Tab. 17

5 Bedienung



5.1 Übersicht kabelgebundener Raumregler

Tasten des kabelgebundenen Raumreglers

Legende zu Bild 3:

- [1] Empfänger für Infrarot-Fernbedienung
- [2] Anzeige des kabelgebundenen Raumreglers
- [3] Tasten des kabelgebundenen Raumreglers

Taste	Funktion
	Ein-/ausschalten.
M	Betriebsart einstellen.
DAYOF F	Tag aus/Löschen.
^ v	Einstellung hoch/runter regulieren.
<input checked="" type="checkbox"/>	Auswahl bestätigen.
TIMER	Timer einstellen.

















Taste	Funktion
	Ventilatorstufe
	Zurück navigieren.
	Schwenkfunktion einstellen.
FUNC.	Funktion einstellen.
COPY	Kopieren/Daten übernehmen.





Tab. 18 Tasten kabelgebundener Raumregler

Anzeige des kabelgebundenen Raumreglers

Legende zu Bild 4:

- [1] Anzeige Hauptbetriebsarten
- [2] Anzeige Temperatur und Status
- [3] Anzeige Uhrzeit
- [4] Anzeige Timer

Pos	Symbo	Erklärung
1	Anzeige Hauptbetriebsarten	
		Betriebsart: Automatikbetrieb
		Betriebsart: Kühlbetrieb
		Betriebsart: Entfeuchtungsbetrieb
		Betriebsart: Heizbetrieb
		Betriebsart: Ventilatorbetrieb
		Betriebsart: Ein/Aus
2	Anzeige Temperatur und Status	
		Wertanzeige: Zeigt die aktuelle Ventilatorstufe. Es gibt mehrere Leistungsstufen (Balken) und die Einstellung AUTO für automatische Regelung.
		Wertanzeige: Zeigt standardmäßig die eingestellte Temperatur an.
		Infografik: Tastensperre
		Infografik: Gerät 1/2
		Infografik: Schnellabkühlen/Schnellaufheizen ist aktiv.
		Infografik: Raumtemperatur
		Infografik: Automatische Rotation ist aktiv.
	Infografik: Mir-Folgen aktiv.	
	Infografik: Automatische Schwenkfunktion ist aktiv (hoch/runter oder links/rechts).	
3	Anzeige Uhrzeit	
		Wertanzeige: Zeigt Uhrzeit an.

Pos	Symbo	Erklärung
4	Anzeige Timer	
		Infografik: Timer Ein/Aus
		Infografik: Wochentage aktiv
		Infografik: Tag
		Infografik: Woche

Tab. 19 Symbole im Display

5.2 Tag und Uhrzeit einstellen

- ▶ Taste **TIMER** drücken, bis das Timerdisplay anfängt zu blinken.
- ▶ Aktuellen Tag mit Tasten **^** und **v** auswählen. Der gewählte Tag blinkt.
- ▶ Taste **TIMER** oder Taste drücken, um Eingabe zu bestätigen. Die Auswahl springt zur Uhrzeit.
- ▶ Taste **^** oder **v** drücken oder halten, um die Uhrzeit einzustellen.
- ▶ Taste **TIMER** oder Taste drücken, um Eingabe zu bestätigen.

Um zwischen 12- und 24-Stunden-Anzeige umzuschalten:

- ▶ Tasten **TIMER** und **DAY OFF** mehrere Sekunden lang gleichzeitig drücken/halten.

5.3 Hauptbetriebsart einstellen

Je nach Inneneinheit und Konfiguration des kabelgebundenen Raumreglers sind nicht alle Betriebsarten vorhanden.

Gerät ein-/ausschalten

- ▶ Taste **⏻** drücken, um das Gerät ein- oder auszuschalten. Das Gerät startet in der eingestellten Betriebsart oder schaltet sich aus. Das Wiedereinschalten ist zum Schutz des Geräts erst nach einiger Zeit möglich.

Auch im ausgeschalteten Zustand können Einstellungen erfolgen. Das Gerät speichert die Einstellungen, auch bei Stromausfall.



Nach Ausschalten bleibt das Gerät im Standby-Betrieb. Intelligente Ein-Aus-Technologie ermöglicht einen automatischen Energiesparmodus im Standby-Betrieb (1 W standby).



Nach einem Stromausfall startet das Gerät automatisch neu. Dies kann zu Widersprüchen zwischen den Anzeigen führen, die sich während der Bedienung automatisch beheben.

Automatikbetrieb



Im Automatikbetrieb schaltet das Gerät in Abhängigkeit von der eingestellten Temperatur automatisch zwischen Heiz-, Kühl-, Ventilator- und Entfeuchtungsbetrieb um.

- ▶ Taste **M** so oft drücken, bis  im Display erscheint.
- ▶ Gewünschte Temperatur mit Taste **^** oder Taste **v** einstellen.



Im Automatikbetrieb kann die Ventilatorstufe nicht eingestellt werden.

Kühlbetrieb

- ▶ Taste **M** so oft drücken, bis  im Display erscheint.
- ▶ Taste  so oft drücken, bis die gewünschte Lüftergeschwindigkeit erreicht ist.
- ▶ Gewünschte Temperatur mit Taste **^** oder Taste **v** einstellen.



Entfeuchtungsbetrieb

- ▶ Taste **M** so oft drücken, bis  im Display erscheint.
- ▶ Gewünschte Temperatur mit Taste **^** oder Taste **v** einstellen.



Im Entfeuchtungsbetrieb kann die Ventilatorstufe nicht eingestellt werden.



Heizbetrieb

- ▶ Taste **M** drücken, bis  im Display erscheint.
- ▶ Gewünschte Temperatur mit Taste **^** oder Taste **v** einstellen.
- ▶ Taste  so oft drücken, bis die gewünschte Lüftergeschwindigkeit erreicht ist.



Bei sehr tiefen Außentemperaturen reicht die Heizleistung der Klimaanlage ggf. nicht aus. Wir empfehlen weitere Wärmeerzeuger hinzuschalten.

Ventilatorbetrieb

- ▶ Taste **M** so oft drücken, bis  im Display erscheint.
- ▶ Taste  so oft drücken, bis die gewünschte Ventilatorstufe erreicht ist. Für die automatische Regelung kann **AUTO** gewählt werden.



Im Ventilatorbetrieb kann die Temperatur nicht eingestellt oder angezeigt werden.

5.4 Raumtemperatur einstellen



- ▶ Taste **^** oder Taste **v** drücken, um die gewünschte Raumtemperatur einzustellen.
- Nach kurzer Zeit wird die Einstellung übernommen.



Im Ventilatorbetrieb kann die Temperatur nicht eingestellt werden.

5.5 Timer einstellen

5.5.1 Einmaliger Ein-/Ausschalt-Timer



- ▶ Taste **TIMER** so oft drücken, bis das entsprechende Symbol erscheint.
 - Einschalt-Timer: **ON DAY**
 - Ausschalt-Timer: **OFF DAY**
 - Ein- und Ausschalt-Timer: **ON+OFF DAY**
- ▶ Mit Taste  bestätigen. Das Uhr-Display beginnt zu blinken.
- ▶ Taste **^** oder **v** drücken, um die gewünschte Ein- oder Ausschaltzeit einzustellen.
- ▶ Taste  nochmals drücken, um die Einstellung zu speichern.



An einem sekundären kabelgebundenen Raumregler kann der Einschalt-/Ausschalt-Timer nicht eingestellt werden.

5.5.2 Wöchentlicher Ein-/Ausschalt-Timer

Timer einstellen

- ▶ Taste **TIMER** drücken bis **WEEK 1** im Display erscheint.
- ▶ Mit Taste  bestätigen.
- ▶ Taste **^** oder **v** drücken, um den Wochentag auszuwählen.
- ▶ Mit Taste  bestätigen.

- ▶ Taste **^** oder **v** drücken, um die gewünschte Einschaltzeit einzustellen.
- ▶ Mit Taste **☑** bestätigen.
- ▶ Taste **^** oder **v** drücken, um die gewünschte Ausschaltzeit einzustellen.
- ▶ Mit Taste **☑** bestätigen.



Es können bis zu vier Zeiten eingestellt werden.

- ▶ Ggf. Vorgang für jeden weiteren Wochentag wiederholen.
- Um die Timer für den gewählten Tag zu löschen:
- ▶ Taste **DAY OFF** drücken.

Timer aktivieren

- ▶ Taste **TIMER** so oft drücken bis **WEEK 1** im Display erscheint.
Der Timer ist jetzt eingeschaltet. Das Gerät wird an den gewählten Zeiten und Tagen ein- oder ausschalten.

Timer deaktivieren

- ▶ Taste **TIMER** so oft drücken bis **WEEK 1** im Display verschwindet.

Zum Ausschalten des Geräts während der Wochen-Timer aktiv ist:

- ▶ Taste **⏻** kurz drücken.
Das Gerät schaltet ab, bis der nächste Einschalt-Timer erreicht ist.
- ▶ Taste **⏻** zwei Sekunden gedrückt halten, um das Gerät auszuschalten und den Wochen-Timer zu deaktivieren.

Einschaltverzögerung programmieren

Wenn Wochen-Timer 1 aktiviert ist und die Einschaltzeit verzögert werden soll.

- ▶ Wochen-Timer 1 mit Taste **TIMER** auswählen.
- ▶ Taste **DAY OFF** 2x drücken, bis das Display 1h anzeigt.
- ▶ Mehrere Sekunden warten, während die Einstellung gespeichert wird.
Das Gerät startet nun den nächsten Aktivitäts-Zyklus mit 1 Stunde Verzögerung.
- ▶ Taste **DAY OFF** 3x drücken, bis das Display 2h anzeigt.
Das Gerät startet nun den nächsten Aktivitäts-Zyklus mit 2 Stunden Verzögerung.

5.5.3 Wöchentlicher Timer

Timer einstellen



Für jeden Tag können bis zu 8 Ereignisse zum Wechsel der Betriebsart, Temperatur und Ventilatorstufe gesetzt werden.

- ▶ Taste **TIMER** so oft drücken bis **WEEK 2** im Display erscheint.
- ▶ Mit Taste **☑** bestätigen.
- ▶ Taste **^** oder **v** drücken, um den Wochentag auszuwählen.
- ▶ Mit Taste **☑** bestätigen.
- ▶ Taste **^** oder **v** drücken, um Einstellzeit, Hauptbetriebsart, Temperatur oder Ventilatorstufe des Ereignisses auszuwählen.
- ▶ Mit Taste **☑** bestätigen.
- ▶ Einstellung vornehmen und mit Taste **☑** bestätigen oder Taste **DAY OFF** drücken, um die Einstellung zu löschen.
- ▶ Vorgang wiederholen, um weitere Einstellzeiträume für diesen Tag festzulegen.
- ▶ Weitere Wochentage auf dieselbe Weise programmieren.

Um die Timer für den gewählten Tag zu löschen:

- ▶ Taste **DAY OFF** drücken.

Einstellzeit festlegen

- ▶ Taste **^** oder **v** drücken, um die Zeit einzustellen.
- ▶ Mit Taste **☑** bestätigen.

Hauptbetriebsart wählen

- ▶ Taste **^** oder **v** drücken, um die Hauptbetriebsart (→ Tabelle 19, [1], Seite 36) zu wählen.
- ▶ Mit Taste **☑** bestätigen.



Im Automatik- und im Entfeuchtungsbetrieb kann die Ventilatorstufe nicht eingestellt werden.

Raumtemperatur einstellen

- ▶ Taste **^** oder **v** drücken, um die gewünschte Raumtemperatur einzustellen.
- ▶ Mit Taste **☑** bestätigen.

Ventilatorstufe

- ▶ Taste **^** oder **v** drücken, um die Ventilatorstufe einzustellen.
- ▶ Mit Taste **☑** bestätigen.



Im Ventilatorbetrieb kann die Temperatur nicht eingestellt werden.

Timer aktivieren

- ▶ Taste **TIMER** drücken bis **WEEK 2** im Display erscheint. Der Timer ist jetzt eingeschaltet. Das Gerät wird sich an den gewählten Zeiten und Tagen entsprechend einstellen.



Timer deaktivieren

- ▶ Taste  oder Taste **TIMER** mehrere Sekunden drücken.

5.5.4 Weitere Einstellungen für wöchentliche Timer

Timer vorübergehend aussetzen

Um den Timer nur an ausgewählten Tagen auszusetzen:

- ▶ Taste **TIMER** drücken bis **WEEK 1** oder **WEEK 2** im Display erscheint.
- ▶ Taste  drücken.
- ▶ Taste  oder  drücken, um den Wochentag auszuwählen.
- ▶ Taste **DAY OFF** drücken. Der gewählte Tag wird nicht mehr angezeigt.



Für nicht angezeigte Tage ist der Timer deaktiviert, bis der Tag vergangen ist.

- ▶ Taste **DAY OFF** erneut drücken, um den Tag wieder einzublenden.
- ▶ Ggf. für weitere Tage wiederholen.

Einstellungen von einem Tag für einen anderen Tag übernehmen (kopieren)

- ▶ Taste **TIMER** drücken bis **WEEK 1** oder **WEEK 2** im Display erscheint.
- ▶ Taste  drücken.
- ▶ Taste  oder  drücken, um den Tag zu wählen, dessen Einstellungen übernommen werden sollen.
- ▶ Taste **COPY** drücken, um die Einstellungen zu kopieren. Das Display zeigt **CY**.
- ▶ Taste  oder  drücken, um den Tag zu wählen, in den die Einstellungen kopiert werden sollen.
- ▶ Taste **COPY** drücken, um die kopierten Einstellungen einzufügen. Der ausgewählte Wochentag blinkt kurz zur Bestätigung.
- ▶ Ggf. Vorgang zum Einfügen der Kopie für weitere Tage wiederholen.
- ▶ Taste  drücken, um die Änderungen zu übernehmen.

5.6 Schwenkfunktion einstellen

ACHTUNG

Wenn die Luftstromlamelle während des Kühlbetriebs über einen längeren Zeitraum in der untersten Position verbleibt, kann Kondensat austreten. Das händische Verstellen der Luftstromlamelle kann zu Störungen führen.



- ▶ Zum Verstellen der Luftstromlamelle nur den kabelgebundenen Raumregler oder eine Fernbedienung verwenden.







Die Funktion und Verfügbarkeit der Schwenkfunktion hängt von der Inneneinheit ab.

5.6.1 Inneneinheit mit vertikaler und horizontaler Schwenkfunktion

Automatisches vertikales Schwenken (hoch/runter):





- ▶ Taste  drücken. Das Symbol  erscheint.
- ▶ Um das automatische vertikale Schwenken zu beenden: Taste  erneut drücken.

Automatisches horizontales Schwenken (links/rechts):



- ▶ Taste  gedrückt halten, bis das Symbol  erscheint.
- ▶ Um das automatische horizontale Schwenken zu beenden: Taste  erneut gedrückt halten, bis das Symbol  verschwindet.

5.6.2 Inneneinheit mit vertikaler Schwenkfunktion





Automatisches vertikales Schwenken (hoch/runter):

- ▶ Taste  gedrückt halten, bis das Symbol  erscheint.
- ▶ Um das automatische vertikale Schwenken zu beenden: Taste  erneut gedrückt halten, bis das Symbol  verschwindet.

Manuelles vertikales Schwenken (hoch/runter):

- ▶ Taste  so oft drücken, bis die gewünschte Position erreicht ist. Das Symbol  erscheint.

5.6.3 Inneneinheit mit vier vertikalen Luftstromlamellen

- ▶ Taste  drücken. Das Symbol  erscheint.
- ▶ Taste  oder  drücken, um bestimmte Luftstromlamellen zu wählen:
 - 0: Alle Luftstromlamellen wählen.
 - 1...4: Luftstromlamelle 1...4 wählen.
- ▶ Taste  drücken, um die gewünschte Position einzustellen.

5.7 Weitere Funktionen

5.7.1 Tastenton ein-/auschalten

Um den Tastenton des kabelgebundenen Raumreglers ein- oder auszuschalten:

- ▶ Tasten  und **FUNC.** drei Sekunden lang gedrückt halten.

5.7.2 Schnellabkühlen/Schnellaufheizen

Beim Schnellabkühlen/Schnellaufheizen arbeitet die Inneneinheit mit maximaler Leistung, um den Raum schnell zu heizen oder zu kühlen.

Schnellabkühlen:

- ▶ Kühlbetrieb einschalten.
- ▶ Taste **FUNC.** drücken.
- ▶ Mit Taste  bestätigen.

Schnellaufheizen:

- ▶ Heizbetrieb einschalten.
- ▶ Taste **FUNC.** drücken.
- ▶ Mit Taste  bestätigen.

Beenden der Funktion:

- ▶ Taste **FUNC.** erneut drücken.
- ▶ Mit Taste  bestätigen.

5.7.3 Tastensperre

Mit der Tastensperre lassen sich die Tasten des kabelgebundenen Raumreglers sperren.



Um die Tastensperre ein-/auszuschalten:

- ▶ Taste **TIMER** und Taste **COPY** drei Sekunden lang gleichzeitig drücken/halten.

Bei aktiver Tastensperre zeigt das Display das Symbol .

5.7.4 Mir-Folgen-Funktion (Follow Me)

Diese Funktion aktiviert den Temperaturfühler des kabelgebundenen Raumreglers. Die Raumtemperatur wird an der Position des kabelgebundenen Raumreglers gemessen anstatt an der Inneneinheit.

- ▶ Ggf. Heiz- oder Kühlbetrieb ausschalten.
- ▶ Taste **FUNC.** drücken, um die Funktion ein- oder auszuschalten.
Bei aktivierter Funktion zeigt der kabelgebundene Raumregler das Symbol .
- ▶ Mit Taste  bestätigen.

6 Wartung



VORSICHT

Gefahr durch Stromschlag oder bewegte Teile

- ▶ Vor sämtlichen Wartungsarbeiten die Stromversorgung unterbrechen.
- ▶ Hier nicht aufgeführte Wartungsschritte nur durch einen zugelassenen Fachbetrieb durchführen lassen.

6.1 Reinigung

ACHTUNG

Geräteschaden durch unsachgemäße Reinigung!

- ▶ Nicht direkt mit Wasser bespritzen oder übergießen.
 - ▶ Kein heißes Wasser, Scheuerpulver oder starke Lösungsmittel verwenden.
-
- ▶ Zur Reinigung mit einem weichen Tuch abwischen.

7 Störungsbehebung

7.1 Störungen mit Anzeige (Self diagnosis function)

Wenn während des Betriebs eine Störung auftritt, zeigt das Display einen Störungs-Code (z. B. EH b3). Für hier nicht gelistete Störungs-Codes die technische Dokumentation der Anlagenkomponenten beachten.



Ggf. zeigt der kabelgebundene Raumregler einen anderen Störungs-Code an als die Inneneinheit, obwohl die gleiche Störung gemeint ist.

Störungs-Code	Mögliche Ursache
EH b3	Kommunikationsstörung zwischen kabelgebundenem Raumregler und Inneneinheit. Kommunikationskabel prüfen.

Tab. 20

8 Umweltschutz und Entsorgung

Der Umweltschutz ist ein Unternehmensgrundsatz der Bosch-Gruppe.

Qualität der Produkte, Wirtschaftlichkeit und Umweltschutz sind für uns gleichrangige Ziele. Gesetze und Vorschriften zum Umweltschutz werden strikt eingehalten.

Zum Schutz der Umwelt setzen wir unter Berücksichtigung wirtschaftlicher Gesichtspunkte bestmögliche Technik und Materialien ein.

Verpackung

Bei der Verpackung sind wir an länderspezifischen Verwertungssystemen beteiligt, die ein optimales Recycling gewährleisten.

Alle verwendeten Verpackungsmaterialien sind umweltverträglich und wiederverwertbar.

Altgerät

Altgeräte enthalten Wertstoffe, die wiederverwertet werden können.

Die Baugruppen sind leicht zu trennen. Kunststoffe sind gekennzeichnet. Somit können die verschiedenen Baugruppen sortiert und wiederverwertet oder entsorgt werden.

Elektro- und Elektronik-Altgeräte



Dieses Symbol bedeutet, dass das Produkt nicht zusammen mit anderen Abfällen entsorgt werden darf, sondern zur Behandlung, Sammlung, Wiederverwertung und Entsorgung in die Abfallsammelstellen gebracht werden muss.

Das Symbol gilt für Länder mit Elektronikschrottvorschriften, z. B. „Europäische Richtlinie 2012/19/EG über Elektro- und Elektronik-Altgeräte“. Diese Vorschriften legen die Rahmenbedingungen fest, die für die Rückgabe und das Recycling von Elektronik-Altgeräten in den einzelnen Ländern gelten.

Da elektronische Geräte Gefahrstoffe enthalten können, müssen sie verantwortungsbewusst recycelt werden, um mögliche Umweltschäden und Gefahren für die menschliche Gesundheit zu minimieren. Darüber hinaus trägt das Recycling von Elektronikschrott zur Schonung der natürlichen Ressourcen bei.

Für weitere Informationen zur umweltverträglichen Entsorgung von Elektro- und Elektronik-Altgeräten wenden Sie sich bitte an die zuständigen Behörden vor Ort, an Ihr Abfallentsorgungsunternehmen oder an den Händler, bei dem Sie das Produkt gekauft haben.

Weitere Informationen finden Sie hier:

www.bosch-homecomfortgroup.com/de/unternehmen/rechtliche-themen/weee/

Batterien

Batterien dürfen nicht im Hausmüll entsorgt werden. Verbrauchte Batterien müssen in den örtlichen Sammelsystemen entsorgt werden.

Πίνακας περιεχομένων

1	Επεξήγηση συμβόλων και υποδείξεις ασφαλείας	43
1.1	Επεξήγηση συμβόλων	43
1.2	Γενικές υποδείξεις ασφαλείας	43
2	Στοιχεία για το προϊόν	43
2.1	Δήλωση συμμόρφωσης	43
2.2	Περιεχόμενο συσκευασίας	44
2.3	Τεχνικά χαρακτηριστικά	44
3	Εγκατάσταση	44
3.1	Πριν από την εγκατάσταση	44
3.2	Συναρμολόγηση ενσύρματου θερμοστάτη χώρου	44
3.3	Ηλεκτρική σύνδεση	44
3.3.1	Σύνδεση ενσύρματου πίνακα ελέγχου εσωτερικού χώρου	45
4	Παραμετροποίηση του ενσύρματου θερμοστάτη χώρου	45
5	Χειρισμός	46
5.1	Επισκόπηση ενσύρματου πίνακα ελέγχου εσωτερικού χώρου	46
5.2	Ρύθμιση ημέρας και ώρας	47
5.3	Ρύθμιση κύριου τρόπου λειτουργίας	47
5.4	Ρύθμιση θερμοκρασίας χώρου	48
5.5	Ρύθμιση χρονοδιακόπτη	48
5.5.1	Χρονοδιακόπτης για εφάπαξ ενεργοποίηση/ απενεργοποίηση	48
5.5.2	Εβδομαδιαίος χρονοδιακόπτης ενεργοποίησης/ απενεργοποίησης	48
5.5.3	Εβδομαδιαίος χρονοδιακόπτης	49
5.5.4	Περισσότερες ρυθμίσεις για τον εβδομαδιαίο χρονοδιακόπτη	49
5.6	Ρύθμιση λειτουργίας στρέψης	50
5.6.1	Εσωτερική μονάδα με κάθετη και οριζόντια λειτουργία στρέψης	50
5.6.2	Εσωτερική μονάδα με κάθετη λειτουργία στρέψης	50
5.6.3	Εσωτερική μονάδα με τέσσερις κάθετες περιόδους ροής αέρα	50
5.7	Περαιτέρω λειτουργίες	50
5.7.1	Ενεργοποίηση/ απενεργοποίηση τόνου πλήκτρων	50
5.7.2	Γρήγορη ψύξη/ γρήγορη θέρμανση	50

5.7.3	Κλειδωμα πλήκτρων	51
-------	-----------------------------	----

5.7.4	Λειτουργία Follow me (Follow Me)	51
-------	--	----

6	Συντήρηση	51
----------	----------------------------	-----------

6.1	Καθαρισμός	51
-----	----------------------	----

7	Αποκατάσταση βλαβών	51
----------	--------------------------------------	-----------

7.1	Βλάβες με ένδειξη (Self diagnosis function)	51
-----	---	----

8	Προστασία του περιβάλλοντος και απόρριψη	52
----------	---	-----------

1 Επεξήγηση συμβόλων και υποδείξεις ασφαλείας

1.1 Επεξήγηση συμβόλων

Προειδοποιητικές υποδείξεις

Στις προειδοποιητικές υποδείξεις επισημαίνονται με λέξεις κλειδιά το είδος και η σοβαρότητα των συνεπειών, σε περίπτωση που δεν τηρούνται τα μέτρα για την αποτροπή του κινδύνου.

Οι παρακάτω λέξεις κλειδιά έχουν οριστεί και μπορεί να χρησιμοποιούνται στο παρόν έγγραφο:



ΚΙΝΔΥΝΟΣ

ΚΙΝΔΥΝΟΣ σημαίνει ότι θα προκληθούν σοβαροί έως θανατηφόροι τραυματισμοί.



ΠΡΟΕΙΔΟΠΟΙΗΣΗ

ΠΡΟΕΙΔΟΠΟΙΗΣΗ σημαίνει ότι υπάρχει κίνδυνος πρόκλησης σοβαρών έως θανατηφόρων τραυματισμών.



ΠΡΟΣΟΧΗ

ΠΡΟΣΟΧΗ σημαίνει ότι υπάρχει κίνδυνος πρόκλησης ελαφρών ή μέτριας σοβαρότητας τραυματισμών.

ΕΙΔΟΠΟΙΗΣΗ

ΣΗΜΑΝΤΙΚΟ σημαίνει ότι υπάρχει κίνδυνος πρόκλησης υλικών ζημιών.

Σημαντικές πληροφορίες



Σημαντικές πληροφορίες που δεν αφορούν κινδύνους για άτομα ή αντικείμενα επισημαίνονται με το εμφανιζόμενο σύμβολο πληροφοριών.

1.2 Γενικές υποδείξεις ασφαλείας

⚠ Υποδείξεις για την ομάδα ενδιαφέροντος

Οι οδηγίες που υπάρχουν σε όλα τα σχετιζόμενα με την εγκατάσταση εγχειρίδια πρέπει να τηρούνται. Η μη τήρηση μπορεί να οδηγήσει σε υλικές ζημιές και τραυματισμούς ή ακόμα και να θέσει σε κίνδυνο τη ζωή ατόμων.

- ▶ Η εγκατάσταση, οι επιθεωρήσεις, οι επισκευές οι τροποποιήσεις και οι τοποθετήσεις πρέπει να ανατίθενται αποκλειστικά σε εξειδικευμένο εγκαταστάτη ή τεχνική εταιρεία.
- ▶ Διαβάστε τις οδηγίες εγκατάστασης όλων των τμημάτων εξοπλισμού πριν από την εγκατάσταση.
- ▶ Τηρείτε τις υποδείξεις ασφαλείας και προειδοποίησης.
- ▶ Τηρείτε τις εθνικές και τοπικές προδιαγραφές, τους τεχνικούς κανόνες και τις οδηγίες.
- ▶ Οι εργασίες που εκτελούνται πρέπει να καταγράφονται.

⚠ Προβλεπόμενη χρήση

- ▶ Χρησιμοποιείτε το προϊόν αποκλειστικά για τη ρύθμιση κλιματιστικών τύπου Multi Split.

Κάθε άλλη χρήση θεωρείται μη προδιαγραφόμενη. Η εταιρεία δεν φέρει καμία ευθύνη για βλάβες που προκαλούνται από αυτή.

⚠ Ασφάλεια ηλεκτρικών συσκευών για οικιακή και άλλες παρόμοιες χρήσεις

Για την αποφυγή κινδύνων από ηλεκτρικές συσκευές ισχύουν σύμφωνα με το πρότυπο EN 60335-1 οι παρακάτω προδιαγραφές:

«Η χρήση αυτής της συσκευής από παιδιά άνω των 8 ετών καθώς και από άτομα με μειωμένες φυσικές, αισθητηριακές και νοητικές δεξιότητες ή ελλιπή εμπειρία και γνώση επιτρέπεται, εφόσον βρίσκονται κάτω από επίτηρηση ή έχουν ενημερωθεί για την ασφαλή χρήση της συσκευής και έχουν κατανοήσει τους κινδύνους που απορρέουν από τη χρήση της. Τα παιδιά δεν επιτρέπεται να χρησιμοποιούν τη συσκευή ως παιχνίδι. Ο καθαρισμός και η συντήρηση εκ μέρους του χρήστη δεν επιτρέπεται να εκτελούνται από παιδιά χωρίς επίτηρηση.»

«Αν υπάρχει βλάβη στη γραμμή ηλεκτρικής τροφοδοσίας θα πρέπει να αντικατασταθεί από τον κατασκευαστή ή το σχετικό τμήμα εξυπηρέτησης πελατών ή από άτομο με κατάλληλη κατάρτιση, προκειμένου να αποφευχθούν οι κίνδυνοι.»

2 Στοιχεία για το προϊόν

2.1 Δήλωση συμμόρφωσης

Το προϊόν αυτό συμμορφώνεται όσον αφορά στην κατασκευή και στη λειτουργία του με τις ευρωπαϊκές και εθνικές προδιαγραφές.



Με τη σήμανση CE δηλώνεται η συμμόρφωση του προϊόντος με όλη την εφαρμοσμένη νομοθεσία ΕΕ, η οποία προβλέπει την εφαρμογή αυτής της σήμανσης.

Το πλήρες κείμενο της δήλωσης συμμόρφωσης διατίθεται στο διαδικτυο: www.bosch-homecomfort.gr.

2.2 Περιεχόμενο συσκευασίας

Η απεικόνιση των συσκευιών είναι ενδεικτική και μπορεί να διαφέρει.

Το περιεχόμενο συσκευασίας απεικονίζεται στο Σχήμα 1.

- [1] Ενσύρματος πίνακας ελέγχου εσωτερικού χώρου
- [2] Καλώδιο επικοινωνίας
- [3] Υλικό στερέωσης
- [4] Μπαταρία κουμπί
- [5] Έγγραφο για την τεκμηρίωση του προϊόντος
- [6] Μαγνητικός δακτύλιος
- [7] Καλώδιο επέκτασης (6 m)



Η μπαταρία κουμπί επιτρέπει τη διατήρηση της ρυθμισμένης ώρας, ακόμα και μετά από πώση τάσης. Αν μετά από πώση τάσης η ένδειξη της ώρας δεν είναι σωστή, αυτό σημαίνει πως η μπαταρία είναι άδεια.

2.3 Τεχνικά χαρακτηριστικά

	CRC R-1
Τάση εισόδου	12 V DC
Επιτρεπόμενη θερμοκρασία περιβάλλοντος T_{amb}	-5...43 °C
Επιτρεπόμενη σχετική υγρασία αέρα	40...90%

Πίν. 21

3 Εγκατάσταση

3.1 Πριν από την εγκατάσταση

- ▶ Διαβάστε προσεκτικά το τεχνικό εγχειρίδιο της εσωτερικής και της εξωτερικής μονάδας, καθώς και λοιπών στοιχείων του συστήματος, και προσδιορίστε τον κατάλληλο χώρο εγκατάστασης.
- ▶ Η θερμοκρασία περιβάλλοντος στον χώρο εγκατάστασης θα πρέπει να κυμαίνεται μεταξύ των εξής ορίων: -5...43 °C.
- ▶ Η σχετική υγρασία αέρα στον χώρο εγκατάστασης θα πρέπει να κυμαίνεται μεταξύ των εξής ορίων: 40...90 %.
- ▶ Η εγκατάσταση πρέπει να αποφεύγεται σε χώρους, όπου μπορεί να υπάρξει επαφή με βαρύ πετρέλαιο, ατμούς ή αέριο θείου.
- ▶ Λάβετε υπόψη τις διαστάσεις του ενσύρματος πίνακα ελέγχου εσωτερικού χώρου (→ Σχήμα 2).
- ▶ Η εγκατάσταση πρέπει να γίνεται μακριά από πηγές θερμότητας.
- ▶ Δημιουργήστε κατάλληλες συνθήκες, ώστε να ανακυκλοφορεί αέρας.

3.2 Συναρμολόγηση ενσύρματου θερμοστάτη χώρου

ΕΙΔΟΠΟΙΗΣΗ

Ζημιά του ενσύρματου θερμοστάτη χώρου

Το λανθασμένο άνοιγμα του ενσύρματου θερμοστάτη χώρου ή το υπερβολικό σφίξιμο των βιδών μπορεί να προκαλέσει ζημιά στον θερμοστάτη.

- ▶ Μην ασκείτε υπερβολική δύναμη στον ενσύρματο θερμοστάτη χώρου.
- ▶ Αφαιρέστε την επιτοίχια υποδοχή του ενσύρματου θερμοστάτη χώρου (→ εικόνα 5).
 - Εισαγάγετε τη μύτη ενός κατασαβιδιού στο σημείο κάμψης [1] στην πίσω πλευρά του ενσύρματου θερμοστάτη χώρου.
 - Ανασηκώστε το κατασαβίδι, για να εκμολχεύσετε την επιτοίχια υποδοχή [2].
- ▶ Εάν απαιτείται, προετοιμάστε τον τοίχο και το καλώδιο επικοινωνίας (→ εικόνα 6).
 - [1] Φτιάξτε το στόκο ή το υλικό μόνωσης.
 - [2] Προβλέψτε να υπάρχει γωνία στο καλώδιο.
- ▶ Στερεώστε την επιτοίχια υποδοχή στον τοίχο (→ εικόνα 7, [1]).
- ▶ Τοποθετήστε τον ενσύρματο θερμοστάτη χώρου στην επιτοίχια υποδοχή (→ εικόνα 9).

3.3 Ηλεκτρική σύνδεση



ΠΡΟΕΙΔΟΠΟΙΗΣΗ

Κίνδυνος θανάτου από ηλεκτροπληξία!

Η επαφή με ηλεκτρικά εξαρτήματα που βρίσκονται υπό τάση ενδέχεται να προκαλέσει ηλεκτροπληξία.

- ▶ Πριν από τις εργασίες στα ηλεκτρικά εξαρτήματα: Διακόψτε την τροφοδοσία τάσης (ασφάλεια, αυτόματος διακόπτης ηλεκτρικού κυκλώματος) και ασφαλίστε την έναντι ακούσιας επανενεργοποίησης.

3.3.1 Σύνδεση ενσύρματου πίνακα ελέγχου εσωτερικού χώρου

ΕΙΔΟΠΟΙΗΣΗ

Κίνδυνος πρόκλησης ζημιάς στον ενσύρματο πίνακα ελέγχου εσωτερικού χώρου ή στην καλωδίωση

- ▶ Προσέξτε να μην σφηνώσουν σύρματα κατά τη διάρκεια της εγκατάστασης.
- ▶ Για να αποτραπεί η διείσδυση νερού στον ενσύρματο πίνακα ελέγχου εσωτερικού χώρου, κατά την τοποθέτηση της καλωδίωσης (→ Σχήμα 6) χρησιμοποιήστε καμπύλες καλωδίων [2] και στόκο [1] για να μονώσετε τους κουμπωτούς συνδέσμους.
- ▶ Τα καλώδια πρέπει να στερεωθούν καλά, χωρίς όμως να είναι τεντωμένα.

ΕΙΔΟΠΟΙΗΣΗ

Πρόκληση ζημιάς λόγω υπέρτασης

Ο ενσύρματος πίνακας ελέγχου εσωτερικού χώρου έχει σχεδιαστεί για χαμηλή τάση.

- ▶ Σε καμία περίπτωση μην φέρνετε το καλώδιο επικοινωνίας σε επαφή με υψηλή τάση.

Χρησιμοποιήστε το συνοδευτικό καλώδιο.

- ▶ Εάν είναι απαραίτητο, περάστε ένα καλώδιο επέκτασης μεταξύ της εσωτερικής μονάδας και του σημείου εγκατάστασης του ενσύρματου πίνακα ελέγχου εσωτερικού χώρου.
- ▶ Συνδέστε το καλώδιο επικοινωνίας στην εσωτερική μονάδα ή στη μονάδα σύνδεσης.
- ▶ Εάν είναι απαραίτητο, συνδέστε το καλώδιο επικοινωνίας στον ενσύρματο πίνακα ελέγχου εσωτερικού χώρου μέσω ενός καλωδίου επέκτασης.
- ▶ Τοποθετήστε μαγνητικό δακτύλιο.
- ▶ Εάν είναι εφικτό, συνδέστε ένα ωτίο σύνδεσης για τη γείωση.
- ▶ Τοποθετήστε την μπαταρία κουμπί στον συγκρατητήρα [1].

4 Παραμετροποίηση του ενσύρματου θερμοστάτη χώρου

Εμφανίστε το μενού παραμετροποίησης και προβείτε σε ρυθμίσεις:

- ▶ Απενεργοποιήστε το κλιματιστικό.
- ▶ Κρατήστε πατημένο το πλήκτρο **COPY**, μέχρι να εμφανιστεί μια παράμετρος στην οθόνη.



Οι βασικές ρυθμίσεις επισημαίνονται στον ακόλουθο πίνακα με έντονη γραφή.

Παράμετρος	Περιγραφή
Tn (n=1,2, κ.λπ.)	Ελέγχει τη θερμοκρασία της εσωτερικής μονάδας.
CF	Ελέγχει την κατάσταση του ανεμιστήρα.
SP	Ρυθμίζει την στατική πίεση της χωνευτής συσκευής καναλιών. <ul style="list-style-type: none"> • SP1: χαμηλό • SP2: μέτριο 1 • SP3: μέτριο 2 • SP4: υψηλό
AF	Έλεγχος λειτουργίας για τρία έως έξι λεπτά.
tF	Απόκλιση θερμοκρασίας (Offset) για τη λειτουργία Follow me. <ul style="list-style-type: none"> • -5...0...5 °C
tyPE	Στοχευμένη ρύθμιση για συγκεκριμένους μόνο τρόπους λειτουργίας: <ul style="list-style-type: none"> • CH: Δεν περιορίζονται οι διαθέσιμοι τρόποι λειτουργίας. • CC: Χωρίς λειτουργία θέρμανσης και αυτόματη λειτουργία • HH: Μόνο λειτουργία θέρμανσης και λειτουργία ανεμιστήρα • NA: Χωρίς αυτόματη λειτουργία
tHi	Μέγιστη τιμή της ρυθμιζόμενης θερμοκρασίας <ul style="list-style-type: none"> • 25...30 °C
tLo	Ελάχιστη τιμή της ρυθμιζόμενης θερμοκρασίας <ul style="list-style-type: none"> • 17...24 °C
rEC	Ενεργοποιεί/απενεργοποιεί το σύστημα ελέγχου από το τηλεχειριστήριο. <ul style="list-style-type: none"> • ON: ενεργοποίηση • OF: απενεργοποίηση

Παράμετρος	Περιγραφή
Adr	<p>Ρύθμιση διεύθυνσης του ενσύρματου θερμοστάτη χώρου. Αν το σύστημα διαθέτει δύο ενσύρματους θερμοστάτες χώρου, κάθε ένας πρέπει να έχει τη δική του διαφορετική διεύθυνση.</p> <ul style="list-style-type: none"> ---: μόνο ένας ενσύρματος θερμοστάτης χώρου στο σύστημα A: κύριος ενσύρματος θερμοστάτης χώρου με διεύθυνση 0. B: βοηθητικός ενσύρματος θερμοστάτης χώρου με διεύθυνση 1.
Αρχικοποίηση	ON: Αποκαθιστά τις εργοστασιακές ρυθμίσεις.

Πίν. 22







5 Χειρισμός

5.1 Επισκόπηση ενσύρματου πίνακα ελέγχου εσωτερικού χώρου

Πλήκτρα του ενσύρματου πίνακα ελέγχου εσωτερικού χώρου

Υπόμνημα για το Σχήμα 3:

- [1] Δέκτης για τηλεχειριστήριο υπερύθρων
- [2] Οθόνη ενδείξεων του ενσύρματου πίνακα ελέγχου εσωτερικού χώρου
- [3] Πλήκτρα του ενσύρματου πίνακα ελέγχου εσωτερικού χώρου





















Πατήστε το πλήκτρο	Λειτουργία
	Ενεργοποίηση/απενεργοποίηση.
M	Ρύθμιση τρόπου λειτουργίας.
DAYOFF	Ημέρα εκτός λειτουργίας/Διαγραφή.
	Αυξάνει/μειώνει τη ρύθμιση.
	Επιβεβαίωση επιλογής.
TIMER	Ρύθμιση χρονοδιακόπτη.
	Βαθμίδα ανεμιστήρα
	Επιστροφή στην πλοήγηση.
	Ρύθμιση λειτουργίας στρέψης.
FUNC.	Ρυθμίζει μια λειτουργία.
COPY	Για αποδοχή της αντιγραφής/των δεδομένων.

Πίν. 23 Πλήκτρα ενσύρματου πίνακα ελέγχου εσωτερικού χώρου

Οθόνη ενδείξεων του ενσύρματου πίνακα ελέγχου εσωτερικού χώρου

Υπόμνημα για το Σχήμα 4:

- [1] Ένδειξη κύριων τρόπων λειτουργίας
- [2] Ένδειξη θερμοκρασίας και κατάστασης
- [3] Ένδειξη ώρας
- [4] Ένδειξη χρονοδιακόπτη

Θέση	Σύμβολο	Επεξήγηση
1		Ένδειξη κύριων τρόπων λειτουργίας Τρόπος λειτουργίας: Αυτόματη λειτουργία
		Τρόπος λειτουργίας: Λειτουργία ψύξης
		Τρόπος λειτουργίας: Λειτουργία αφύγρανσης
		Τρόπος λειτουργίας: Λειτουργία θέρμανσης
		Τρόπος λειτουργίας: Λειτουργία ανεμιστήρα
		Τρόπος λειτουργίας: On/Off
2		Ένδειξη θερμοκρασίας και κατάστασης Ένδειξη τιμής: Δείχνει την τρέχουσα βαθμίδα ανεμιστήρα. Διατίθενται διάφορες βαθμίδες ισχύος (εμφανίζονται ως μπάρες) και η επιλογή AUTO για αυτόματη ρύθμιση.
		Ένδειξη τιμής: Εμφανίζει από προεπιλογή τη ρυθμισμένη θερμοκρασία.
		Εικονίδιο: Κλείδωμα πλήκτρων
		Εικονίδιο: Συσσκευή 1/2
		Εικονίδιο: Η γρήγορη ψύξη/γρήγορη θέρμανση είναι ενεργή.
		Εικονίδιο: Θερμοκρασία χώρου
		Εικονίδιο: Η κυκλική εναλλαγή είναι ενεργή.
	Εικονίδιο: Η λειτουργία Follow me είναι ενεργή.	
	Εικονίδιο: Η αυτόματη λειτουργία κάθετης στρέψης είναι ενεργή (επάνω/κάτω ή αριστερά/δεξιά).	
3		Ένδειξη ώρας Ένδειξη τιμών: Δείχνει την ώρα.
		
4		Ένδειξη χρονοδιακόπτη Εικονίδιο: Χρονοδιακόπτης ενεργοποίησης/απενεργοποίησης
		Εικονίδιο: Η ένδειξη της ημέρας της εβδομάδας είναι ενεργή.
		Εικονίδιο: Ημέρα
		Εικονίδιο: Εβδομάδα

Πίν. 24 Σύμβολα στην οθόνη

5.2 Ρύθμιση ημέρας και ώρας

- ▶ Πατήστε το πλήκτρο **TIMER**, μέχρι να αρχίσει να αναβοσβήνει η οθόνη του χρονοδιακόπτη.
- ▶ Επιλέξτε την τρέχουσα ημέρα με τα πλήκτρα **^** και **V**. Η επιλεγμένη ημέρα αναβοσβήνει.
- ▶ Πατήστε το πλήκτρο **TIMER** ή το πλήκτρο **☑**, για να επιβεβαιώσετε την εισαγωγή. Η επιλογή μεταπηδά στην ώρα.
- ▶ Πατήστε και κρατήστε πατημένο το πλήκτρο **^** ή **V**, για να ρυθμίσετε την ώρα.
- ▶ Πατήστε το πλήκτρο **TIMER** ή το πλήκτρο **☑**, για να επιβεβαιώσετε την εισαγωγή.

Για να επιλέξετε μεταξύ 12ωρης και 24ωρης ένδειξης της ώρας:

- ▶ Πατήστε και κρατήστε πατημένα ταυτόχρονα τα πλήκτρα **TIMER** και **DAY OFF** για κάποια δευτερόλεπτα.

5.3 Ρύθμιση κύριου τρόπου λειτουργίας

Ανάλογα με την εσωτερική μονάδα και την παραμετροποίηση του ενσύρματου θερμοστάτη χώρου δεν είναι διαθέσιμοι όλοι οι τρόποι λειτουργίας.

Ενεργοποίηση/απενεργοποίηση συσκευής

- ▶ Πατήστε το πλήκτρο **⏻**, για να ενεργοποιήσετε ή να απενεργοποιήσετε τη συσκευή. Η συσκευή ξεκινά τη λειτουργία της στον ρυθμισμένο τρόπο λειτουργίας ή απενεργοποιείται. Για λόγους ασφαλείας, η επανενεργοποίηση είναι δυνατή μόνο αφού περάσει λίγη ώρα.

Ρυθμίσεις μπορούν να πραγματοποιηθούν ακόμα και σε απενεργοποιημένη κατάσταση. Η συσκευή αποθηκεύει τις ρυθμίσεις ακόμα και σε περίπτωση διακοπής ρεύματος.



Μετά την απενεργοποίηση η συσκευή παραμένει σε λειτουργία αναμονής. Η έξυπνη τεχνολογία ενεργοποίησης/απενεργοποίησης επιτρέπει την αυτόματη λειτουργία εξοικονόμησης ενέργειας στη λειτουργία αναμονής (1 W standby).



Μετά από πώση τάσης η συσκευή εκτελεί αυτόματη επανεκκίνηση. Αυτό μπορεί να οδηγήσει σε αντιφάσεις στις ενδείξεις, οι οποίες ωστόσο αποκαθίστανται αυτόματα κατά τη διάρκεια του χειρισμού.

Αυτόματη λειτουργία

Στην αυτόματη λειτουργία, η συσκευή μεταπηδά αυτόματα μεταξύ των λειτουργιών θέρμανσης, ψύξης, ανεμιστήρα και αφύγρανσης σε συνάρτηση με τη ρυθμισμένη θερμοκρασία.

- ▶ Πατήστε το πλήκτρο **M** όσες φορές απαιτείται μέχρι να εμφανιστεί στην οθόνη η ένδειξη **Ⓐ**.
- ▶ Ρυθμίστε την επιθυμητή θερμοκρασία με το πλήκτρο **^** ή το πλήκτρο **V**.



Στην αυτόματη λειτουργία δεν μπορεί να ρυθμιστεί η βαθμίδα ανεμιστήρα.

Λειτουργία ψύξης

- ▶ Πατήστε το πλήκτρο **M** όσες φορές απαιτείται μέχρι να εμφανιστεί στην οθόνη η ένδειξη **❄**.
- ▶ Πατήστε το πλήκτρο **⌚** όσες φορές απαιτείται μέχρι να επιτευχθεί η επιθυμητή ταχύτητα ανεμιστήρα.
- ▶ Ρυθμίστε την επιθυμητή θερμοκρασία με το πλήκτρο **^** ή το πλήκτρο **V**.

Λειτουργία αφύγρανσης

- ▶ Πατήστε το πλήκτρο **M** όσες φορές απαιτείται μέχρι να εμφανιστεί στην οθόνη η ένδειξη **☁**.
- ▶ Ρυθμίστε την επιθυμητή θερμοκρασία με το πλήκτρο **^** ή το πλήκτρο **V**.



Στη λειτουργία αφύγρανσης δεν μπορεί να ρυθμιστεί η βαθμίδα ανεμιστήρα.



Λειτουργία θέρμ.

- ▶ Πατήστε το πλήκτρο **M**, μέχρι να εμφανιστεί στην οθόνη η ένδειξη **☀**.
- ▶ Ρυθμίστε την επιθυμητή θερμοκρασία με το πλήκτρο **^** ή το πλήκτρο **V**.
- ▶ Πατήστε το πλήκτρο **⌚** όσες φορές απαιτείται μέχρι να επιτευχθεί η επιθυμητή ταχύτητα ανεμιστήρα.



Σε πολύ χαμηλές εξωτερικές θερμοκρασίες η ισχύς θέρμανσης του συστήματος κλιματισμού ενδέχεται να μην επαρκεί. Συνιστούμε να ενεργοποιήσετε περισσότερους θερμαντήρες.

Λειτουργία ανεμιστήρα

- ▶ Πατήστε το πλήκτρο **M** όσες φορές απαιτείται μέχρι να εμφανιστεί στην οθόνη η ένδειξη .
- ▶ Πατήστε το πλήκτρο  όσες φορές απαιτείται μέχρι να επιτευχθεί η επιθυμητή βαθμίδα ανεμιστήρα. Για την αυτόματη ρύθμιση μπορεί να οριστεί η επιλογή **AUTO**.



Στη λειτουργία ανεμιστήρα η θερμοκρασία δεν μπορεί να ρυθμιστεί και δεν εμφανίζεται.

5.4 Ρύθμιση θερμοκρασίας χώρου



- ▶ Πατήστε το πλήκτρο **^** ή το πλήκτρο **v**, για να ρυθμίσετε την επιθυμητή θερμοκρασία χώρου. Μετά από λίγο η ρύθμιση εφαρμόζεται.



Στη λειτουργία ανεμιστήρα η θερμοκρασία δεν μπορεί να ρυθμιστεί.

5.5 Ρύθμιση χρονοδιακόπτη

5.5.1 Χρονοδιακόπτης για εφάπαξ ενεργοποίηση/ απενεργοποίηση





- ▶ Πατήστε το πλήκτρο **TIMER** όσες φορές απαιτείται μέχρι να εμφανιστεί το αντίστοιχο σύμβολο.
 - Χρονοδιακόπτης ενεργοποίησης: **ON DAY**
 - Χρονοδιακόπτης απενεργοποίησης: **OFF DAY**
 - Χρονοδιακόπτης ενεργοποίησης και απενεργοποίησης: **ON+OFF DAY**
- ▶ Επιβεβαιώστε με το πλήκτρο .
- ▶ Η ένδειξη ώρας αρχίζει να αναβοσβήνει.
- ▶ Πατήστε το πλήκτρο **^** ή **v**, για να ρυθμίσετε την επιθυμητή ώρα ενεργοποίησης ή απενεργοποίησης.
- ▶ Πατήστε ξανά το πλήκτρο , για να αποθηκεύσετε τη ρύθμιση.



Σε έναν βοηθητικό ενσύρματο θερμοστάτη χώρου δεν υπάρχει δυνατότητα ρύθμισης του χρονοδιακόπτη ενεργοποίησης/ απενεργοποίησης.

5.5.2 Εβδομαδιαίος χρονοδιακόπτης ενεργοποίησης/ απενεργοποίησης

Ρύθμιση χρονοδιακόπτη

- ▶ Πατήστε το πλήκτρο **TIMER** μέχρι να εμφανιστεί στην οθόνη η ένδειξη **WEEK 1**.
- ▶ Επιβεβαιώστε με το πλήκτρο .
- ▶ Πατήστε το πλήκτρο **^** ή **v**, για να επιλέξετε την ημέρα της εβδομάδας.
- ▶ Επιβεβαιώστε με το πλήκτρο .
- ▶ Πατήστε το πλήκτρο **^** ή **v**, για να ρυθμίσετε την επιθυμητή ώρα ενεργοποίησης.
- ▶ Επιβεβαιώστε με το πλήκτρο .
- ▶ Πατήστε το πλήκτρο **^** ή **v**, για να ρυθμίσετε την επιθυμητή απενεργοποίησης.
- ▶ Επιβεβαιώστε με το πλήκτρο .



Μπορείτε να ρυθμίσετε έως και τέσσερις διαφορετικές χρονικές στιγμές.

- ▶ Κατά περίπτωση, επαναλάβετε τη διαδικασία για κάθε επόμενη ημέρα της εβδομάδας.

Για να διαγράψετε τους χρονοδιακόπτες για την επιλεγμένη ημέρα:

- ▶ Πατήστε το πλήκτρο **DAY OFF**.



Ενεργοποίηση χρονοδιακόπτη

- ▶ Πατήστε το πλήκτρο **TIMER** όσες φορές απαιτείται μέχρι να εμφανιστεί στην οθόνη η ένδειξη **WEEK 1**. Ο χρονοδιακόπτης είναι πλέον ενεργοποιημένος. Η συσκευή θα ενεργοποιείται και θα απενεργοποιείται κατά τις επιλεγμένες ημέρες και ώρες.

Απενεργοποίηση χρονοδιακόπτη

- ▶ Πατήστε το πλήκτρο **TIMER** όσες φορές απαιτείται μέχρι να εξαφανιστεί από την οθόνη η ένδειξη **WEEK 1**.

Για να απενεργοποιήσετε τη συσκευή ενώ είναι ενεργός ο εβδομαδιαίος χρονοδιακόπτης:

- ▶ Πατήστε σύντομα το πλήκτρο . Η συσκευή απενεργοποιείται, μέχρι να φτάσει η επόμενη χρονική στιγμή ενεργοποίησης σύμφωνα με τον χρονοδιακόπτη.
- ▶ Κρατήστε το πλήκτρο  πατημένο για δύο δευτερόλεπτα, για να απενεργοποιήσετε τη συσκευή και τον εβδομαδιαίο χρονοδιακόπτη.

Προγραμματισμός καθυστέρησης ενεργοποίησης

Χρησιμοποιείται όταν είναι ενεργοποιημένος ο 1ος εβδομαδιαίος χρονοδιακόπτης και θέλετε να καθυστερήσει η χρονική στιγμή ενεργοποίησης.

- ▶ Επιλέξτε τον εβδομαδιαίο χρονοδιακόπτη 1 με το πλήκτρο **TIMER**.
- ▶ Πατήστε το πλήκτρο **DAY OFF** 2 φορές, μέχρι να εμφανιστεί στην οθόνη η ένδειξη 1h.
- ▶ Περιμένετε μερικά δευτερόλεπτα, μέχρι να αποθηκευτεί η ρύθμιση.
Η συσκευή μπαίνει πλέον στον δεύτερο κύκλο ενεργοποίησης με χρονική καθυστέρηση 1 ώρας.
- ▶ Πατήστε το πλήκτρο **DAY OFF** 3 φορές, μέχρι να εμφανιστεί στην οθόνη η ένδειξη 2h.
Η συσκευή μπαίνει πλέον στον επόμενο κύκλο ενεργοποίησης με χρονική καθυστέρηση 2 ωρών.

5.5.3 Εβδομαδιαίος χρονοδιακόπτης

Ρύθμιση χρονοδιακόπτη



Για κάθε ημέρα μπορούν να καθοριστούν έως και 8 γεγονότα για την αλλαγή του τρόπου λειτουργίας, της θερμοκρασίας και της βαθμίδας του ανεμιστήρα.

- ▶ Πατήστε το πλήκτρο **TIMER** όσες φορές απαιτείται μέχρι να εμφανιστεί στην οθόνη η ένδειξη **WEEK 2**.
- ▶ Επιβεβαιώστε με το πλήκτρο .
- ▶ Πατήστε το πλήκτρο **^** ή **∨**, για να επιλέξετε την ημέρα της εβδομάδας.
- ▶ Επιβεβαιώστε με το πλήκτρο .
- ▶ Πατήστε το πλήκτρο **^** ή **∨**, για να επιλέξετε την ώρα ενεργοποίησης, τον κύριο τρόπο λειτουργίας, τη θερμοκρασία ή τη βαθμίδα ανεμιστήρα του γεγονότος.
- ▶ Επιβεβαιώστε με το πλήκτρο .
- ▶ Επιλέξτε τη ρύθμιση και επιβεβαιώστε την με το πλήκτρο ή πατήστε το πλήκτρο **DAY OFF**, για να διαγράψετε τη ρύθμιση.
- ▶ Επανλάβετε τη διαδικασία, για να καθορίσετε περισσότερα χρονικά πλαίσια ρύθμισης για τη συγκεκριμένη ημέρα.
- ▶ Προγραμματίστε κι άλλες ημέρες τις εβδομάδας ακολουθώντας την ίδια διαδικασία.

Για να διαγράψετε τους χρονοδιακόπτες για την επιλεγμένη ημέρα:

- ▶ Πατήστε το πλήκτρο **DAY OFF**.

Καθορισμός ώρας ενεργοποίησης

- ▶ Πατήστε το πλήκτρο **^** ή **∨**, για να ρυθμίσετε την ώρα.
- ▶ Επιβεβαιώστε με το πλήκτρο .

Επιλογή κύριου τρόπου λειτουργίας

- ▶ Πατήστε το πλήκτρο **^** ή **∨**, για να επιλέξετε τον κύριο τρόπο λειτουργίας (→ πίνακας 24, [1], σελίδα 46).
- ▶ Επιβεβαιώστε με το πλήκτρο .



Στην αυτόματη και στη λειτουργία αφύγνωσης δεν μπορεί να ρυθμιστεί η βαθμίδα ανεμιστήρα.

Ρύθμιση θερμοκρασίας χώρου

- ▶ Πατήστε το πλήκτρο **^** ή **∨**, για να ρυθμίσετε την επιθυμητή θερμοκρασία χώρου.
- ▶ Επιβεβαιώστε με το πλήκτρο .

Βαθμίδα ανεμιστήρα

- ▶ Πατήστε το πλήκτρο **^** ή **∨**, για να ρυθμίσετε τη βαθμίδα ανεμιστήρα.
- ▶ Επιβεβαιώστε με το πλήκτρο .



Στη λειτουργία ανεμιστήρα η θερμοκρασία δεν μπορεί να ρυθμιστεί.

Ενεργοποίηση χρονοδιακόπτη

- ▶ Πατήστε το πλήκτρο **TIMER** μέχρι να εμφανιστεί στην οθόνη η ένδειξη **WEEK 2**.
Ο χρονοδιακόπτης είναι πλέον ενεργοποιημένος. Η συσκευή θα ρυθμιστεί αντίστοιχα στις επιλεγμένες χρονικές στιγμές και ημέρες.

Απενεργοποίηση χρονοδιακόπτη

- ▶ Πατήστε και κρατήστε πατημένο το πλήκτρο **⏻** ή το πλήκτρο **TIMER** για κάποια δευτερόλεπτα.

5.5.4 Περισσότερες ρυθμίσεις για τον εβδομαδιαίο χρονοδιακόπτη

Προσωρινή παύση χρονοδιακόπτη

Για να θέσετε τη λειτουργία του χρονοδιακόπτη σε παύση μόνο για κάποιες επιλεγμένες ημέρες:

- ▶ Πατήστε το πλήκτρο **TIMER** μέχρι να εμφανιστεί στην οθόνη η ένδειξη **WEEK 1** ή **WEEK 2**.
- ▶ Πατήστε το πλήκτρο .
- ▶ Πατήστε το πλήκτρο **^** ή **∨**, για να επιλέξετε την ημέρα της εβδομάδας.
- ▶ Πατήστε το πλήκτρο **DAY OFF**.
Η επιλεγμένη ημέρα δεν εμφανίζεται πλέον.



Για ημέρες που δεν εμφανίζονται ο χρονοδιακόπτης είναι ανενεργός, μέχρι να περάσει η συγκεκριμένη ημέρα.

- ▶ Πατήστε ξανά το πλήκτρο **DAY OFF**, για να εμφανιστεί πάλι την ημέρα που είχατε αποκρύψει.
- ▶ Αυτό μπορείτε να το επαναλάβετε και για άλλες ημέρες.

Υιοθέτηση ρυθμίσεων μιας ημέρας από μία άλλη ημέρα (αντιγραφή)

- ▶ Πατήστε το πλήκτρο **TIMER** μέχρι να εμφανιστεί στην οθόνη η ένδειξη **WEEK 1** ή **WEEK 2**.
- ▶ Πατήστε το πλήκτρο .
- ▶ Πατήστε το πλήκτρο **^** ή **∇**, για να επιλέξετε την ημέρα, της οποίας τις ρυθμίσεις θέλετε να μεταφέρετε σε μια άλλη ημέρα.
- ▶ Πατήστε το πλήκτρο **COPY**, για να αντιγράψετε τις ρυθμίσεις.
Στην οθόνη εμφανίζεται η ένδειξη **CY**.
- ▶ Πατήστε το πλήκτρο **^** ή **∇**, για να επιλέξετε την ημέρα, στην οποία θέλετε να αντιγράψετε τις ρυθμίσεις.
- ▶ Πατήστε το πλήκτρο **COPY**, για να προσθέσετε τις ρυθμίσεις που αντιγράψακαν.
Η επιλεγμένη ημέρα της εβδομάδας αναβοσβήνει σύντομα για επιβεβαίωση.
- ▶ Μπορείτε να επαναλάβετε τη διαδικασία, για να προσθέσετε το αντίγραφο και σε άλλες ημέρες.
- ▶ Πατήστε το πλήκτρο , για να γίνει αποδοχή των αλλαγών.

5.6 Ρύθμιση λειτουργίας στρέψης

ΕΙΔΟΠΟΙΗΣΗ

Αν οι περιόδους ροής αέρα παραμείνουν κατά τη διάρκεια της λειτουργίας ψύξης για παρατεταμένο χρονικό διάστημα στη χαμηλότερη θέση, μπορεί να εκρυσταίνει συμπύκνωμα. Η ρύθμιση των περιόδων ροής αέρα με το χέρι μπορεί να προκαλέσει βλάβες.



- ▶ Για τη ρύθμιση των περιόδων ροής αέρα χρησιμοποιείτε μόνο τον ενσύρματο πίνακα ελέγχου εσωτερικού χώρου ή τηλεχειριστήριο.







Η λειτουργία και η διαθεσιμότητα της λειτουργίας στρέψης εξαρτάται από την επιλεγμένη εσωτερική μονάδα.

5.6.1 Εσωτερική μονάδα με κάθετη και οριζόντια λειτουργία στρέψης

Αυτόματη κάθετη στρέψη (επάνω/κάτω):





- ▶ Πατήστε το .
Στην οθόνη εμφανίζεται το σύμβολο .
- ▶ Για να τερματίσετε την αυτόματη κάθετη στρέψη, πατήστε ξανά .

Αυτόματη οριζόντια στρέψη (αριστερά/δεξιά):



- ▶ Πατήστε παρατεταμένα το  μέχρι να εμφανιστεί το σύμβολο .
- ▶ Για να τερματίσει η αυτόματη οριζόντια στρέψη, πατήστε πάλι παρατεταμένα το  μέχρι να εξαφανιστεί το σύμβολο .

5.6.2 Εσωτερική μονάδα με κάθετη λειτουργία στρέψης



Αυτόματη κάθετη στρέψη (επάνω/κάτω):

- ▶ Πατήστε παρατεταμένα το  μέχρι να εμφανιστεί το σύμβολο .
- ▶ Για να τερματιστεί η αυτόματη κάθετη στρέψη, πατήστε πάλι παρατεταμένα το  μέχρι να εξαφανιστεί το σύμβολο .

Χειροκίνητη κάθετη στρέψη (επάνω/κάτω):

- ▶ Πατήστε επανειλημμένα το  μέχρι να επιτευχθεί η επιθυμητή θέση.
Στην οθόνη εμφανίζεται το σύμβολο .

5.6.3 Εσωτερική μονάδα με τέσσερις κάθετες περιόδους ροής αέρα

- ▶ Πατήστε το .
Στην οθόνη εμφανίζεται το σύμβολο .
- ▶ Πατήστε **∇** ή **^** για να επιλέξετε συγκεκριμένες περιόδους ροής αέρα:
 - 0: Επιλέγετε όλες τις περιόδους ροής αέρα.
 - 1...4: Επιλέγετε την περίοδο ροής αέρα 1...4.
- ▶ Πατήστε  για να ρυθμίσετε την επιθυμητή θέση.

5.7 Περαιτέρω λειτουργίες

5.7.1 Ενεργοποίηση/απενεργοποίηση τόνου πλήκτρων

Για να ενεργοποιήσετε ή να απενεργοποιήσετε τον τόνο των πλήκτρων του ενσύρματου θερμοστάτη χώρου:

- ▶ Πατήστε και κρατήστε πατημένα τα πλήκτρα  και **FUNC**.
Για τρία δευτερόλεπτα.

5.7.2 Γρήγορη ψύξη/γρήγορη θέρμανση

Στη γρήγορη ψύξη/γρήγορη θέρμανση η εσωτερική μονάδα λειτουργεί με μέγιστη ισχύ, για να θερμάνει ή να ψύξει γρήγορα τον χώρο.

Γρήγορη ψύξη:

- ▶ Ενεργοποιήστε τη λειτουργία ψύξης.
- ▶ Πατήστε το πλήκτρο **FUNC**.
- ▶ Επιβεβαιώστε με το πλήκτρο .

Γρήγορη θέρμανση:

- ▶ Ενεργοποιήστε τη λειτουργία θέρμανσης.
- ▶ Πατήστε το πλήκτρο **FUNC.**
- ▶ Επιβεβαιώστε με το πλήκτρο .

Τερματισμός της λειτουργίας:

- ▶ Πατήστε ξανά το πλήκτρο **FUNC.**
- ▶ Επιβεβαιώστε με το πλήκτρο .

5.7.3 Κλειδώμα πλήκτρων

Με τη λειτουργία κλειδώματος μπορείτε να κλειδώσετε τα πλήκτρα του ενσύρματου θερμοστάτη χώρου.

Για να ενεργοποιηθείτε ή να απενεργοποιήσετε το κλειδώμα πλήκτρων:

- ▶ Πατήστε και κρατήστε πατημένα ταυτόχρονα τα πλήκτρα **TIMER** και **COPY** για τρία δευτερόλεπτα. Όταν είναι ενεργοποιημένο το κλειδώμα πλήκτρων, η οθόνη εμφανίζει το σύμβολο .

5.7.4 Λειτουργία Follow me (Follow Me)

Η λειτουργία αυτή ενεργοποιεί τον αισθητήρα θερμοκρασίας του ενσύρματου θερμοστάτη χώρου. Η θερμοκρασία χώρου μετριέται στη θέση που βρίσκεται ο ενσύρματος θερμοστάτης χώρου, και όχι στην εσωτερική μονάδα.

- ▶ Κατά περίπτωση απενεργοποιήστε τη λειτουργία θέρμανσης ή ψύξης.
- ▶ Πατήστε το πλήκτρο **FUNC.**, για να ενεργοποιήσετε ή να απενεργοποιήσετε τη λειτουργία. Όταν η λειτουργία είναι ενεργοποιημένη, στον ενσύρματο θερμοστάτη χώρου εμφανίζεται το σύμβολο .
- ▶ Επιβεβαιώστε με το πλήκτρο .

6 Συντήρηση



ΠΡΟΣΟΧΗ

Κίνδυνος από ηλεκτροπληξία ή κινούμενα μέρη

- ▶ Αποσυνδέστε την παροχή ρεύματος πριν από οποιαδήποτε εργασία συντήρησης.
- ▶ Τα βήματα συντήρησης που δεν αναφέρονται εδώ πρέπει να πραγματοποιούνται μόνο από εγκεκριμένη εξειδικευμένη εταιρεία.

6.1 Καθαρισμός

ΕΙΔΟΠΟΙΗΣΗ

Ζημιές στη συσκευή λόγω ακατάλληλου καθαρισμού!

- ▶ Μην ψεκάσετε ή ρίχνετε απευθείας νερό.
 - ▶ Μην χρησιμοποιείτε ζεστό νερό, λειαντική σκόνη ή ισχυρούς διαλύτες.
-
- ▶ Ο καθαρισμός γίνεται με σκούπισμα με μαλακό πανί.

7 Αποκατάσταση βλαβών

7.1 Βλάβες με ένδειξη (Self diagnosis function)

Αν κατά τη διάρκεια της λειτουργίας παρουσιαστεί βλάβη, εμφανίζεται στην οθόνη ένας κωδικός βλάβης (π.χ. ΕΗ b3). Για κωδικούς βλάβης που δεν αναφέρονται εδώ ανατρέξτε στο τεχνικό εγχειρίδιο των εξαρτημάτων της εγκατάστασης.



Ενδεχομένως να εμφανίζει ο ενσύρματος πίνακας ελέγχου εσωτερικού χώρου έναν διαφορετικό κωδικό βλάβης από αυτόν της εσωτερικής μονάδας, παρόλο που αναφέρονται στην ίδια βλάβη.

Κωδικός βλάβης	Πιθανή αιτία
ΕΗ b3	Σφάλμα επικοινωνίας μεταξύ ενσύρματου πίνακα ελέγχου εσωτερικού χώρου και εσωτερικής μονάδας. Ελέγξτε το καλώδιο επικοινωνίας.

Πίν. 25

8 Προστασία του περιβάλλοντος και απόρριψη

Η προστασία του περιβάλλοντος αποτελεί θεμελιώδη αρχή του ομίλου Bosch.

Η ποιότητα των προϊόντων, η αποδοτικότητα και η προστασία του περιβάλλοντος αποτελούν για εμάς στόχους ίδιας βαρύτητας. Οι νόμοι και κανονισμοί για την προστασία του περιβάλλοντος τηρούνται αυστηρά.

Για να προστατεύσουμε το περιβάλλον χρησιμοποιούμε τη βέλτιστη τεχνολογία και τα καλύτερα υλικά, λαμβάνοντας πάντα υπόψη μας τους παράγοντες για την καλύτερη αποδοτικότητα.

Συσκευασία

Για τη συσκευασία συμμετέχουμε στα εγχώρια συστήματα ανακύκλωσης που αποτελούν εγγύηση για βέλτιστη ανακύκλωση. Όλα τα υλικά συσκευασίας είναι φιλικά προς το περιβάλλον και ανακυκλώσιμα.

Παλαιά συσκευή

Οι χρησιμοποιημένες συσκευές περιέχουν αξιοποιήσιμα υλικά, τα οποία μπορούν να επαναχρησιμοποιηθούν.

Οι διατάξεις της συσκευής μπορούν εύκολα να διαχωριστούν και τα πλαστικά μέρη φέρουν σήμανση. Τα πλαστικά μέρη φέρουν σήμανση. Έτσι μπορούν να ταξινομηθούν σε κατηγορίες τα διάφορα τμήματα και να διατεθούν για ανακύκλωση ή απόρριψη.

Ηλεκτρικές και ηλεκτρονικές παλιές συσκευές



Το σύμβολο αυτό σημαίνει ότι το προϊόν δεν επιτρέπεται να απορριφθεί μαζί με άλλα απορρίμματα, αλλά πρέπει να διατίθεται για διαχείριση, συλλογή, επαναχρησιμοποίηση και απόρριψη στα ειδικά σημεία συλλογής

απορριμμάτων.

Το σύμβολο ισχύει για χώρες όπου υπάρχουν προδιαγραφές για άχρηστα ηλεκτρονικά υλικά, π.χ. "Ευρωπαϊκή Οδηγία 2012/19/EK σχετικά με τα αποβλήτα ηλεκτρικού και ηλεκτρονικού εξοπλισμού (ΑΗΗΕ)". Οι προδιαγραφές αυτές ορίζουν τους όρους-πλάισιο που ισχύουν για την επιστροφή και ανακύκλωση των αποβλήτων ηλεκτρονικού εξοπλισμού σε κάθε χώρα ξεχωριστά.

Δεδομένου ότι οι ηλεκτρονικές συσκευές ενδέχεται να περιέχουν επικίνδυνα υλικά, πρέπει να ανακυκλώνονται υπεύθυνα, έτσι ώστε να ελαχιστοποιούνται πιθανές ζημιές στο περιβάλλον και κίνδυνοι για την ανθρώπινη υγεία. Επιπλέον, η ανακύκλωση ηλεκτρονικών αποβλήτων συνδράμει στην προστασία των φυσικών πόρων.

Για περισσότερες πληροφορίες σχετικά με την οικολογική απόρριψη ηλεκτρικών και ηλεκτρονικών αποβλήτων απευθυνθείτε στις κατά τόπο αρμόδιες αρχές, στις εταιρείες διαχείρισης αποβλήτων της περιοχής σας ή στον εμπορικό αντιπρόσωπο, από τον οποίο αγοράσατε το προϊόν.

Περισσότερες πληροφορίες θα βρείτε εδώ:

www.bosch-homecomfortgroup.com/en/company/legal-topics/weee/

Μπαταρίες

Οι μπαταρίες δεν επιτρέπεται να απορρίπτονται μαζί με τα οικιακά απορρίμματα. Οι χρησιμοποιημένες μπαταρίες πρέπει να διατίθενται στα κατά τόπους συστήματα συλλογής.

Table of contents

1 Explanation of symbols and safety instructions.54

- 1.1 Explanation of symbols54
- 1.2 General safety instructions54

2 Product Information54

- 2.1 Declaration of Conformity54
- 2.2 GB Importer54
- 2.3 Simplified UK/EU Declaration of conformity regarding radio equipment55
- 2.6 Regulations56
- 2.5 Scope of delivery55
- 2.6 Technical data55

3 Installation55

- 3.1 Prior to installation55
- 3.2 Mount the wired room controller56
- 3.3 Electrical connection56
 - 3.3.1 Connect the the wired room controller56

4 Configuration to the wired room controller56**5 Operation57**

- 5.1 Overview wired room controllers57
- 5.2 Setting the day and time58
- 5.3 Setting main operating mode58
- 5.4 Setting the room temperature58
- 5.5 Setting timer58
 - 5.5.1 One-time ON/OFF timer58
 - 5.5.2 Weekly ON/OFF timer59
 - 5.5.3 Weekly event timer59
 - 5.5.4 Additional settings for weekly timer60
- 5.6 Setting the swing function60
 - 5.6.1 Indoor unit with vertical and horizontal swing function60
 - 5.6.2 Indoor unit with vertical swing function60
 - 5.6.3 Indoor unit with four vertical louvres60
- 5.7 Other functions60
 - 5.7.1 Switching the key sound on/off60
 - 5.7.2 Turbo cool/Turbo heat61
 - 5.7.3 Keylock61
 - 5.7.4 Follow me function (Follow Me)61

6 Maintenance61

6.1 Cleaning61

7 Troubleshooting61

- 7.1 Faults with indication (Self diagnosis function)61

8 Environmental protection and disposal62

1 Explanation of symbols and safety instructions

1.1 Explanation of symbols

Warnings

In warnings, signal words at the beginning of a warning are used to indicate the type and seriousness of the ensuing risk if measures for minimizing danger are not taken.

The following signal words are defined and can be used in this document:



DANGER

DANGER indicates that severe to life-threatening personal injury will occur.



WARNING

WARNING indicates a hazardous situation which, if not avoided, could result in serious personal injury or danger to life.



CAUTION

CAUTION indicates a hazardous situation which, if not avoided, could result in minor to moderate personal injury.

NOTICE

ATTENTION indicates that material damage may occur.

Important information



The info symbol indicates important information where there is no risk to people or property.

1.2 General safety instructions

⚠ Notices for the target group

All system-relevant instructions must be observed. Failure to comply with instructions may result in material damage and personal injury, including danger to life.

- ▶ Installation, inspections, repairs, modification and relocation must be done by a qualified installer or service company.
- ▶ Before carrying out the installation, read the installation instructions of all system elements.

- ▶ Observe the safety instructions and warnings.
- ▶ Follow national and regional regulations, technical regulations and guidelines.
- ▶ Record all work carried out.

⚠ Intended use

- ▶ Use the product only to control air conditioning split units.

All other use is considered unsuitable. Any damage resulting from prohibited operations is excluded from liability.

⚠ Safety of electrical devices for domestic use and similar purposes

The following requirements apply in accordance with EN 60335-1 in order to prevent hazards from occurring when using electrical appliances:

“This appliance can be used by children of 8 years and older, as well as by people with reduced physical, sensory or mental capabilities or lacking in experience and knowledge, if they are supervised and have been given instruction in the safe use of the appliance and understand the resulting dangers. Children shall not play with the appliance. Cleaning and user maintenance must not be performed by children without supervision.”

“If the power cable is damaged, it must be replaced by the manufacturer, its customer service department or a similarly qualified person, so that risks are avoided.”

2 Product Information

2.1 Declaration of Conformity

The design and operating characteristics of this product comply with the British, European and supplementary national requirements.



The UKCA and CE markings declare that the product complies with all the applicable British and European legislation, which is stipulated by attaching these markings.

You can request the complete text of the Declaration of Conformity from the UK address indicated in this document.

2.2 GB Importer

Bosch Thermotechnology Ltd.
Cotswold Way, Warndon
Worcester WR4 9SW / UK

2.3 Simplified UK/EU Declaration of conformity regarding radio equipment

Bosch Thermotechnik GmbH hereby declares, that the product Climate Room Control described in these instructions complies with the Directive UK S.I. 2017/1206 (UK) 2014/53/EU.

You can request the complete text of the UK/EU Declaration of Conformity from the UK address indicated in this document.

2.4 Regulations

In order to ensure installation and operation of the product in accordance with the regulations, please observe all the applicable national and regional regulations as well as all technical rules and guidelines.

You can find a list of the most relevant British and European directives and regulations in the table below.

EU legislation	UK legislation
Electromagnetic Compatibility - Directive 2014/30/EU	Electromagnetic Compatibility Regulations 2016
Low Voltage Directive 2014/35	Electrical Equipment (Safety) Regulations 2016
Radio Equipment - Directive 2014/53/EU	Radio Equipment Regulations 2017
Pressure Equipment - Directive 2014/68/EU	Pressure Equipment (Safety) Regulations 2016
Gas Appliances - Regulation (EU) 2016/426	Regulation 2016/426 on gas appliances as brought into UK law and amended
Machinery Directive 2006/42/EC	Supply of Machinery (Safety) Regulations 2008
Ecodesign Directive 2009/125/EC	The Ecodesign for Energy-Related Products Regulations 2010
Energy Labelling Regulation (EU) 2017/1369	Energy Labelling Regulation (EU) 2017/1369 (as retained in UK law and amended)
Restriction of the Use of certain Hazardous Substances in Electrical and Electronic Equipment (RoHS) - Directive 2002/95/EC	The Restriction of the Use of Certain Hazardous Substances in Electrical and Electronic Equipment Regulations 2012
European Directive 2012/19/EC on old electronic and electrical appliances	(UK) Waste Electrical and Electronic Equipment Regulations 2013 (as amended)

Table 26

2.5 Scope of delivery

The appliances are shown as an example and deviations are possible.

The scope of delivery is shown in Fig. 1.

- [1] wired controller
- [2] Communication cable
- [3] Fixing materials
- [4] Button battery
- [5] Set of printed documents for product documentation
- [6] Magnet ring
- [7] Extension cable (6 m)



The button battery enables the time to be saved following a power failure. If the time is not displayed correctly following a power failure, the button battery is empty.

2.6 Technical data

	CRC R-1
Input power voltage	12 V DC
Permissible ambient temperature T_{amb}	-5...43 °C
Permissible relative humidity	40...90%

Table 27

3 Installation

3.1 Prior to installation

- ▶ Carefully read the technical documentation of the indoor unit, outdoor unit and other system components and determine a suitable installation location.
- ▶ The ambient temperature at the installation location should be in the following range: -5...43 °C.
- ▶ The relative humidity at the installation location should be in the following range: 40...90 %.
- ▶ Do not install in locations where it is likely to come into contact with heavy fuel oil, steam or sulphur gas.
- ▶ Observe the dimensions of the wired room controller (→ Fig. 2).
- ▶ Install it far from heat sources.
- ▶ Ensure that there is air circulation.

3.2 Mount the wired room controller

NOTICE

Damage to the wired room controller

Opening the wired room controller in the wrong way or tightening the screws too tightly can damage it.

- ▶ Do not exert too much pressure on the wired room controller.

- ▶ Remove the wall plinth of the wired room controller (→ Fig. 5).
 - Insert the tip of a screwdriver at the bending point [1] on the rear of the wired room controller.
 - Lift up the screwdriver to lever open the wall plinth [2].
- ▶ If necessary, prepare the wall and communication wire (→ Fig. 6).
 - [1] Realise putty or insulating material.
 - [2] Make an elbow in the cable.
- ▶ Attach the wall plinth to the wall (→ Fig. 7, [1]).
- ▶ Fix the wired room controller to the wall plinth (→ Fig. 9).

3.3 Electrical connection

WARNING

Risk to life from electric shock!

Touching live electrical parts can cause an electric shock.

- ▶ Before working on electrical parts, disconnect all phases of the power supply (fuse/circuit breaker) and lock the isolator switch to prevent unintentional reconnection.

3.3.1 Connect the the wired room controller

NOTICE

Damage to the wired room controller or wiring

- ▶ Do not jam wires during installation.
- ▶ To avoid water entering the wired room controller when attaching the cabling (→ Fig. 6), use trap [2] and putty [1] to seal the plug-in connector.
- ▶ Cables must be securely attached and must not be under tension.

NOTICE

Damage due to overvoltage

The wired room controller is designed for low voltage.

- ▶ Never bring the communication cable into contact with high voltages.

Use the cable provided.

- ▶ If necessary, route an extension cable between the indoor unit and installation location of the wired room controller.
- ▶ Connect the communication cable to the indoor unit or connection module.
- ▶ Where applicable, connect the communication cable with the wired room controller via an extension cable.
- ▶ Fit the magnet ring.
- ▶ If possible, connect the earthing terminal lug.
- ▶ Insert the button battery into the holder [1].

4 Configuration to the wired room controller

Call up the configuration menu and make the settings:

- ▶ Switch off the air conditioning system.
- ▶ Keep the **COPY** key pressed until a parameter appears in the display.



The factory settings are highlighted in **bold** in the following table.

Parameters	Description
Tn (n=1,2, ...)	Check the temperature at the indoor unit.
CF	Check the status of the fan.
SP	Set the statistic pressure for the channel wall unit. <ul style="list-style-type: none"> • SP1: low • SP2: middle 1 • SP3: middle 2 • SP4: high
AF	Function test for three to six minutes.
tF	Offset temperature for the Follow me function. <ul style="list-style-type: none"> • -5...0...5 °C
tyPE	Restrict the control to specific operating modes: <ul style="list-style-type: none"> • CH: do not restrict available operating modes. • CC: no heating and automatic mode • HH: only heating and Fan Mode • NA: no automatic mode
tHI	Maximum value of adjustable temperature <ul style="list-style-type: none"> • 25...30 °C

Parameters	Description
tLo	Minimum value of adjustable temperature <ul style="list-style-type: none"> • 17...24 °C
rEC	Switch the control on/off via the remote control. <ul style="list-style-type: none"> • ON: on • OF: off
Addr	Set the addresses of the wired room controller. If there are two wired room controllers in the system, each wired room controller must have a different address. <ul style="list-style-type: none"> • ---: only one wired room controller in the system • A: primary wired room controller with the address 0. • B: secondary wired room controller with the address 1.
Init	ON: restore factory settings.

Table 28

5 Operation

5.1 Overview wired room controllers

Keys of the wired room controller

Key to figure 3:

- [1] Receiver for infrared remote control
- [2] Display of the wired room controller
- [3] Keys of the wired room controller







Key	Function
	Switch on/off.
M	Set operating mode.
DAYOFF	Day off/deletion.
F	
	Adjust up/down setting.
	Confirm choice.
TIMER	Set timer.
	Fan step
	Navigate back.
	Set swing function.
FUNC.	Set function.
COPY	Copy/adopt data.

Table 29 Keys wired room controllers

Display of the wired room controller

Key to figure 4:

- [1] Display of main operating modes
- [2] Display of temperature and status
- [3] Display time
- [4] Timer display























Pos.	Symbo l	Explanation
1	Display of main operating modes	
		Operating mode: automatic mode
		Operating mode: cooling mode
		Operating mode: dehumidification mode
		Operating mode: heating mode
		Operating mode: Fan Mode
		Operating mode: On/Off
2	Display of temperature and status	
		Value display: shows the current fan speed. There are several output stages (bars) and the AUTO setting for automatic control
		Value display: indicates the set temperature as standard.
		Infographic: keylock
		Infographic: appliance 1/2
		Infographic: Turbo cool/Turbo heat is active.
		Infographic: room temperature
		Infographic: automatic rotation is active.
		Infographic: Follow me active.
		Infographic: automatic swing function is active (up/down or left/right).
3	Time display	
		Value display: indicates time.
4	Timer display	
		Infographic: timer On/Off
		Infographic: weekdays active
		Infographic: day
		Infographic: week

Table 30 Symbols in the display

5.2 Setting the day and time

- ▶ Press the **TIMER** key until the timer display starts flashing.
- ▶ Select the current day with the **^** and **v** keys. The selected day flashes.
- ▶ Press the **TIMER** or  key to confirm the entry. The selection jumps to the time.
- ▶ Press or hold the **^** or **v** key to set the time.
- ▶ Press the **TIMER** or  key to confirm the entry.

To toggle between 12- and 24-hour display:

- ▶ Press/keep the **TIMER** and **DAY OFF** keys pressed simultaneously for several seconds.

5.3 Setting main operating mode

Depending on the indoor unit and configuration of the wired room controller, not all operating modes may be available.

Turn unit on/off

- ▶ Press the  key to switch the device on or off:
The unit starts in the set operating mode or switches off. To protect the unit it can only be switched back on after some time has passed.

Settings can also be made when the appliance is switched off. The device saves the settings, and also retains them in the event of a power failure.



After it has been switched off, the unit remains in standby mode. An automatic energy saving mode is enabled in standby mode due to intelligent On/Off technology (1 W standby).



Following a power failure the unit restarts automatically. This can lead to conflicting readings on the displays which are resolved automatically during operation.

Automatic mode



In automatic mode, the unit switches automatically between heating, cooling, fan and dehumidification mode, depending on the set temperature.

- ▶ Press the **M** key repeatedly until  appears on the display.
- ▶ Press the **^** or **v** key to set the required temperature.



The fan speed cannot be adjusted in automatic mode.

Cooling mode

- ▶ Press the **M** key repeatedly until  appears on the display.
- ▶ Press the  key until the required air speed is reached.
- ▶ Press the **^** or **v** key to set the required temperature.



Dehumidification mode

- ▶ Press the **M** key repeatedly until  appears on the display.
- ▶ Press the **^** or **v** key to set the required temperature.



The fan speed cannot be adjusted in dehumidification mode.



Heating mode

- ▶ Press the **M** key until  appears on the display.
- ▶ Press the **^** or **v** key to set the required temperature.
- ▶ Press the  key until the required air speed is reached.



If the outside temperature is very low, the heating capacity of the air conditioning system may not be sufficient. We recommend connecting additional heat sources.

Fan (Only) Mode

- ▶ Press the **M** key repeatedly until  appears on the display.
- ▶ Press the  key until the required fan speed is reached.
AUTO can be selected to enable automatic control.



The temperature cannot be adjusted or displayed in fan mode.

5.4 Setting the room temperature

- ▶ Press the **^** or **v** key to set the desired room temperature. The setting is applied shortly afterwards.







The temperature cannot be adjusted in Fan Mode.

5.5 Setting timer

5.5.1 One-time ON/OFF timer

- ▶ Press the **TIMER** key repeatedly until the corresponding symbol appears.
 - ON timer: **ON DAY**
 - OFF timer: **OFF DAY**
 - ON and OFF timer: **ON+OFF DAY**











- ▶ Confirm with  key.
The clock display starts flashing.
- ▶ Press the  or  key to set the desired ON/OFF time.
- ▶ Press the  key again to save the setting.



The ON/OFF timer cannot be set at a secondary wired room controller.

5.5.2 Weekly ON/OFF timer

Setting timer

- ▶ Press the **TIMER** key until **WEEK 1** appears in the display.
- ▶ Confirm with  key.
- ▶ Press the  or  key to select the weekday.
- ▶ Confirm with  key.
- ▶ Press the  or  key to set the desired ON time.
- ▶ Confirm with  key.
- ▶ Press the  or  key to set the desired OFF time.
- ▶ Confirm with  key.



Up to four times can be set.

- ▶ Repeat procedure every subsequent day of the week.

To delete the timer for the selected day:

- ▶ Press the **DAY OFF** key.



Activating the timer

- ▶ Keep pressing the **TIMER** key until **WEEK 1** appears in the display.
The timer is now switched on. The unit is switched on or off at the selected times and days.

Deactivating the timer

- ▶ Keep pressing the **TIMER** key until **WEEK 1** disappears in the display.

To switch off the unit when the week timer is active:

- ▶ Briefly press  key.
The unit switches off until the next ON timer is reached.
- ▶ Hold the  key pressed for two seconds to switch off the unit and deactivate the week timer.

Programming the switch-on delay

If week timer 1 is active and the ON time is to be delayed.

- ▶ Select week timer 1 with **TIMER** key.
- ▶ Press the **DAY OFF** key 2x until 1h appears on the display.









- ▶ Wait for a few seconds while the setting is saved.
The unit now starts the next activity cycle following a delay of 1 hour.
- ▶ Press the **DAY OFF** key 3x until 2h appears on the display.
The unit now starts the next activity cycle following a delay of 2 hours.

5.5.3 Weekly event timer

Setting timer





Up to 8 events can be set for each day to change the operating mode, temperature and fan speed.

- ▶ Keep pressing the **TIMER** key until **WEEK 2** appears in the display.
- ▶ Confirm with  key.
- ▶ Press the  or  key to select the weekday.
- ▶ Confirm with  key.
- ▶ Press the  or  key to select the setting time, main operating mode, temperature or fan speed for the event.
- ▶ Confirm with  key.
- ▶ Make the setting and press the  key to confirm or the **DAY OFF** key to delete the setting.
- ▶ Repeat the procedure to define additional setting periods for this day.
- ▶ Follow the same procedure to program additional weekdays.



To delete the timer for the selected day:

- ▶ Press the **DAY OFF** key.

Defining the setting time

- ▶ Press the  or  key to adjust the time.
- ▶ Confirm with  key.



Selecting the main operating mode

- ▶ Press the  or  key to select the main operating mode (→ Table 30, [1], page 57)).
- ▶ Confirm with  key.



The fan speed cannot be adjusted in automatic and dehumidification mode.

Setting the room temperature

- ▶ Press th  or  key to set the desired room temperature.
- ▶ Confirm with  key.

Fan step

- ▶ Press the \wedge or \vee key to adjust the fan step.
- ▶ Confirm with \square key.



The temperature cannot be adjusted in Fan Mode.

Activating the timer

- ▶ Press the **TIMER** key until **WEEK 2** appears in the display. The timer is now switched on. The unit will adjust itself automatically on these selected times and days.

Deactivating the timer

- ▶ Press the \odot or **TIMER** key for several seconds.

5.5.4 Additional settings for weekly timer

Provisionally disabling the timer

To disable the timer on selected days only:

- ▶ Press the **TIMER** key until **WEEK 1** or **WEEK 2** appears in the display.
- ▶ Press the \square key.
- ▶ Press the \wedge or \vee key to select the weekday.
- ▶ Press the **DAY OFF** key. The selected day is no longer displayed.



The timer is deactivated for the days that are not displayed until the day has passed.

- ▶ Press the **DAY OFF** key again to display the day once again.
- ▶ Repeat the above if necessary for the other days.

Adopting (copying) settings from one day to another day

- ▶ Press the **TIMER** key until **WEEK 1** or **WEEK 2** appears in the display.
- ▶ Press the \square key.
- ▶ Press the \wedge or \vee key to select the day whose settings should be adopted.
- ▶ Press the **COPY** key to copy the settings. **CY** appears on the display.
- ▶ Press the \wedge or \vee key to select the day to which the settings should be copied.
- ▶ Press the **COPY** key to insert the copied settings. The selected weekday flashes briefly as confirmation.
- ▶ Repeat the above steps if necessary to copy the information to other days.
- ▶ Press the \square key to adopt the changes.

5.6 Setting the swing function

NOTICE

If the louvre remains at the lowest position during cooling mode for an extended period, condensate may be discharged. Adjusting the louvre by hand may cause faults.

- ▶ Only use the wired room control or remote control to adjust the louvre.



The function and availability of the swing function depends on the indoor unit.

5.6.1 Indoor unit with vertical and horizontal swing function

Automatic vertical swing mode (up/down):

- ▶ Press the \updownarrow key. The symbol \triangle appears.
- ▶ To cancel the automatic vertical Swing mode: press the \updownarrow key again.

Automatic horizontal swing mode (left/right):

- ▶ Hold the \updownarrow key pressed until the \triangle symbol appears.
- ▶ To cancel the automatic horizontal Swing mode: press and hold the \updownarrow key again until the \triangle symbol disappears.

5.6.2 Indoor unit with vertical swing function

Automatic vertical swing mode (up/down):

- ▶ Hold the \updownarrow key pressed until the \triangle symbol appears.
- ▶ To cancel the automatic vertical Swing mode: press and hold the \updownarrow key again until the \triangle symbol disappears.

Manual vertical swing mode (up/down):

- ▶ Press the \updownarrow key until the required position is reached. The symbol \triangle appears.

5.6.3 Indoor unit with four vertical louvres

- ▶ Press the \updownarrow key. The symbol \triangle appears.
- ▶ Press the \vee or \wedge key to select specific louvres:
 - 0: select all louvres.
 - 1...4: select louvre 1...4.
- ▶ Press the \updownarrow key to set the desired position.

5.7 Other functions

5.7.1 Switching the key sound on/off

To switch the the key sound of the wired room controller on or off:

- ▶ Press and hold the \updownarrow and **FUNC.** keys for three seconds.

5.7.2 Turbo cool/Turbo heat

When Turbo cool/Turbo heat is active, the indoor unit operates at maximum power to heat or cool the room quickly.

Turbo Cool:

- ▶ Switch on cooling mode.
- ▶ Press the **FUNC.** key.
- ▶ Confirm with key.

Turbo Heat:

- ▶ Switch on heating mode.
- ▶ Press the **FUNC.** key.
- ▶ Confirm with key.

Exiting the function:

- ▶ Press the **FUNC.** key again.
- ▶ Confirm with key.

5.7.3 Keylock

The keys of the wired room controller can be locked with the keylock.

To switch the keylock on or off:

- ▶ Press/keep the **TIMER** and **COPY** keys pressed simultaneously for three seconds.
The symbol  appears in the display when the keylock is active.

5.7.4 Follow me function (Follow Me)

This function activates the temperature sensor of the wired room controller. The room temperature is measured at the position of the wired room controller instead of at the indoor unit.

- ▶ Switch off heating or cooling mode if required.
- ▶ Press the **FUNC.** key to switch the function on or off.
When the function is active the wired room unit displays the  symbol.
- ▶ Confirm with key.

6 Maintenance



CAUTION

Danger due to electric shock or moving parts

- ▶ Disconnect the power supply before carrying out any maintenance work.
- ▶ Have any maintenance steps that are not listed here carried out by an approved installer.

6.1 Cleaning

NOTICE

Damage to device due to incorrect cleaning!

- ▶ Do not directly splash or pour water onto them.
 - ▶ Do not use hot water, thinner, abrasive powders or strong solvents.
-
- ▶ Wipe them with a soft cloth.

7 Troubleshooting

7.1 Faults with indication (Self diagnosis function)

If a fault occurs during operation, a fault code (e.g. EH b3) appears on the display. Refer to the technical documentation of the system components for fault codes not listed here.



The wired room controller may display a different fault code to the indoor unit, although it is referring to the same fault.

Fault code	Possible cause
EH b3	Communication fault between wired room controller and indoor unit. Check communication cable.

Table 31

8 Environmental protection and disposal

Environmental protection is a fundamental corporate strategy of the Bosch Group.

The quality of our products, their economy and environmental safety are all of equal importance to us and all environmental protection legislation and regulations are strictly observed. We use the best possible technology and materials for protecting the environment taking account of economic considerations.

Packaging

Where packaging is concerned, we participate in country-specific recycling processes that ensure optimum recycling. All of our packaging materials are environmentally compatible and can be recycled.

Used appliances

Used appliances contain valuable materials that can be recycled.

The various assemblies can be easily dismantled. Synthetic materials are marked accordingly. Assemblies can therefore be sorted by composition and passed on for recycling or disposal.

Old electrical and electronic appliances



This symbol means that the product must not be disposed of with other waste, and instead must be taken to the waste collection points for treatment, collection, recycling and disposal.

The symbol is valid in countries where waste electrical and electronic equipment regulations apply, e.g. "(UK) Waste Electrical and Electronic Equipment Regulations 2013 (as amended)". These regulations define the framework for the return and recycling of old electronic appliances that apply in each country.

As electronic devices may contain hazardous substances, it needs to be recycled responsibly in order to minimize any potential harm to the environment and human health. Furthermore, recycling of electronic scrap helps preserve natural resources.

For additional information on the environmentally compatible disposal of old electrical and electronic appliances, please contact the relevant local authorities, your household waste disposal service or the retailer where you purchased the product.

You can find more information here:

www.bosch-homecomfortgroup.com/en/company/legal-topics/weee/

Batteries

Batteries must not be disposed together with your household waste. Used batteries must be disposed of in local collection systems.

Índice

1 Explicación de los símbolos e indicaciones de seguridad	64
1.1 Explicación de los símbolos	64
1.2 Indicaciones generales de seguridad	64
2 Datos sobre el producto	64
2.1 Declaración de conformidad	64
2.2 Volumen de suministro	65
2.3 Datos técnicos	65
3 Instalación	65
3.1 Antes de proceder a la instalación	65
3.2 Montar el regulador de habitación con cable	65
3.3 Conexión eléctrica	65
3.3.1 Conectar el regulador de habitación con cable	65
4 Configuración del regulador de habitación con cable	66
5 Funcionamiento	66
5.1 Vista general regulador de habitación con cable	66
5.2 Ajuste del día y de la hora	67
5.3 Ajustar el tipo de funcionamiento principal	68
5.4 Ajustar la temperatura ambiente	68
5.5 Ajustar la temporización	68
5.5.1 Temporizador de conexión/desconexión única	68
5.5.2 Temporización semanal de conexión/desconexión	69
5.5.3 Temporización semanal	69
5.5.4 Otros ajustes para temporizaciones semanales	70
5.6 Ajustar la salida de aire	70
5.6.1 Unidad interior con función vertical y horizontal de giro	70
5.6.2 Unidad interior con función vertical de giro	70
5.6.3 Unidad interior con cuatro laminillas verticales para la corriente de aire	71
5.7 Otras funciones	71
5.7.1 Encender/apagar tono de tecla	71
5.7.2 Frío rápido/calor rápido	71
5.7.3 Bloqueo teclas	71
5.7.4 Función "Follow Me" (Follow Me)	71
6 Mantenimiento	71
6.1 Limpieza	71
7 Eliminación de fallos	71
7.1 Errores con indicaciones (Self diagnosis function)	71
8 Protección del medio ambiente y eliminación de residuos	72

1 Explicación de los símbolos e indicaciones de seguridad

1.1 Explicación de los símbolos

Advertencias

En advertencias se utilizan palabras indicadoras al inicio para indicar el tipo y la seriedad del riesgo existente, en caso de no tomar medidas por el peligro inminente.

En este documento se definirán y usarán las siguientes palabras indicadoras:



PELIGRO

PELIGRO advierte sobre la posibilidad de que se produzcan daños personales de graves a mortales.



ADVERTENCIA

ADVERTENCIA advierte sobre la posibilidad de que se produzcan daños personales de graves a mortales.



ATENCIÓN

ATENCIÓN indica que se pueden producir daños personales de leves a moderados.

AVISO

NOTA indica que se pueden producir daños materiales.

Información importante



La información importante que no conlleve riesgos personales o materiales se indicará con el símbolo que se muestra a continuación.

1.2 Indicaciones generales de seguridad

Avisos para el grupo objetivo

Cumplir con todas las instrucciones de uso relevantes del sistema. El incumplimiento de estas indicaciones puede causar daños materiales y lesiones personales, incluyendo la muerte.

- ▶ Instalación, inspecciones, reparaciones, modificaciones y reubicaciones deben ser realizadas por un instalador cualificado o por una empresa de servicio.

- ▶ Antes de realizar la instalación, leer las instrucciones de instalación de todos los elementos del sistema.
- ▶ Respétense las indicaciones de seguridad y las advertencias.
- ▶ Respétense la reglamentación nacional y local, las normas técnicas y las directivas.
- ▶ Registrar todo el trabajo realizado.

Uso conforme al empleo previsto

- ▶ Usar el producto únicamente para regular aparatos de climatización split.

Cualquier otro uso se considera inapropiado. La empresa no asume ninguna responsabilidad por los daños causados por el uso inapropiado del equipo.

Seguridad de aparatos eléctricos para el uso doméstico y fines similares

Para evitar peligros en aparatos eléctricos son válidas las siguientes normas, según EN 60335-1:

“Este aparato puede ser utilizado por niños a partir de 8 años y por personas con capacidades físicas, sensoriales o mentales mermadas o que carezcan de experiencia y conocimiento, siempre y cuando estén bajo la supervisión de otra persona o hayan sido instruidas sobre el manejo seguro del aparato y comprendan los peligros que de él pueden derivarse. Los niños no deben jugar con el aparato. Los niños sin supervisión no deben llevar a cabo la limpieza ni el mantenimiento de usuario.”

“Si el cable de conexión a red sufre daños, tendrá que ser sustituido por el fabricante, su servicio técnico u otra persona igualmente cualificada para evitar peligros.”

2 Datos sobre el producto

2.1 Declaración de conformidad

La construcción y el funcionamiento de este producto cumplen con las directivas europeas y nacionales.



Con la identificación CE se declara la conformidad del producto con todas las directivas legales aplicables en la UE que prevén la colocación de esta identificación.

El texto completo de la declaración de conformidad está disponible en internet: www.bosch-homecomfort.es.

2.2 Volumen de suministro

La visualización de los aparatos es solo un ejemplo y puede variar.

El volumen de suministro es visualizado en la figura 1.

- [1] Regulador de habitación con cable
- [2] Cable de comunicación
- [3] Material de fijación
- [4] Batería de celda de botón
- [5] Documentación para la documentación del producto
- [6] Anillo magnético
- [7] Cable de prolongación (6 m)



La celda de botón permite archivar la hora aun después de un corte de corriente. Si no se visualiza la hora correctamente después de un corte de corriente, la celda de botón está vacía.

2.3 Datos técnicos

	CRC R-1
Tensión de entrada	12 V DC
Temperatura ambiente admitida T_{amb}	-5...43 °C
Humedad relativa del aire permitida	40...90%

Tab. 32

3 Instalación

3.1 Antes de proceder a la instalación

- ▶ Leer cuidadosamente la documentación técnica de la unidad interior, de la exterior y de otros componentes del sistema y definir el lugar adecuado para la instalación.
- ▶ La temperatura ambiente en el lugar de instalación debe encontrarse en la siguiente gama: -5...43 °C.
- ▶ La humedad relativa en el lugar de instalación debe encontrarse en la siguiente gama: 40...90 %.
- ▶ No instalar en lugares en los que puede haber contacto con aceite pesado, vapor o gas de azufre.
- ▶ Tener en cuenta las dimensiones del regulador de habitación con cable (→ figura 2).
- ▶ Instalar lejos de una fuente de calor.
- ▶ Asegurar la circulación de aire.

3.2 Montar el regulador de habitación con cable

AVISO

Avería del regulador de habitación con cable

La apertura errónea del regulador de habitación con cable o el ajuste demasiado fuerte de los tornillos puede averiar el regulador.

- ▶ No ejercer demasiada fuerza en el regulador de habitación con cable.
- ▶ Tener en cuenta las dimensiones de la base de pared del regulador de habitación con cable (→ figura 5).
 - Ingresar la punta de un destornillador en el punto de torsión [1] en el lado posterior del regulador de habitación con cable.
 - Levantar el destornillador para separar la base de pared [2].
- ▶ En caso dado, preparar la pared y el cable de comunicación (→ figura 6).
 - [1] Realizar material sellante o de aislamiento.
 - [2] Conectar un cable en el arco.
- ▶ Fijar la base de pared en la pared (→ figura, 7, [1]).
- ▶ Ajustar el regulador de habitación con cable en la base de la pared (→ figura 9).

3.3 Conexión eléctrica



ADVERTENCIA

¡Peligro de muerte por corriente eléctrica!

El contacto con piezas eléctricas que se encuentran bajo tensión puede tener por consecuencia una descarga de corriente.

- ▶ Antes de realizar trabajos en la parte eléctrica, interrumpa la alimentación de tensión en todos los polos (fusible, interruptor LS) y asegúrela contra una reconexión involuntaria.

3.3.1 Conectar el regulador de habitación con cable

AVISO

Avería del regulador de habitación con cable o del cableado

- ▶ No bloquear cables durante la instalación.
- ▶ Para evitar que ingrese agua en el regulador de habitación con cable, utilizar arcos de cables [2] y kit [1] para impermeabilizar la conexión de enchufes al colocar el cableado (→ figura 6).
- ▶ Los cables deben estar colocados fiablemente y no deben estar bajo tensión.

AVISO**Avería por sobretensión**

El regulador de habitación con cable ha sido diseñado para una tensión baja.

- ▶ En ningún momento el cable de comunicación debe estar en contacto con alta tensión.

Utilizar el cable adjunto.

- ▶ En caso dado, tender el cable de prolongación entre la unidad interior y el lugar de instalación del regulador de habitación con cable.
- ▶ Conectar el cable de comunicación en la unidad interior o en el módulo de conexión.
- ▶ Conectar el cable de comunicación mediante el cable de prolongación con el regulador de habitación con cable.
- ▶ Colocar el anillo magnético.
- ▶ En caso de ser posible, conectar la línea de conexión a la toma de tierra.
- ▶ Colocar la celda de botón en el soporte [1].

4 Configuración del regulador de habitación con cable

Acceder al menú de configuración y realizar los ajustes:

- ▶ Desconectar la instalación de acondicionamiento de aire.
- ▶ Mantener pulsada la tecla **COPY** hasta que se visualice un parámetro en la pantalla.



Los ajustes básicos están **resaltados** en la siguiente tabla.

Parámetros	Descripción
Tn (n=1,2, ...)	Comprobar la temperatura en la unidad interior.
CF	Comprobar el estado del ventilador.
SP	Ajustar la presión estática para un aparato de montaje de canal. <ul style="list-style-type: none"> • SP1: bajo • SP2: medio 1 • SP3: medio 2 • SP4: alto
AF	Prueba de funcionamiento durante tres a seis minutos.
tF	Temperatura offset para la función Follow Me. <ul style="list-style-type: none"> • -5...0...5 °C

Parámetros	Descripción
tyPE	Limitar la regulación a ciertos modos de funcionamiento: <ul style="list-style-type: none"> • CH: No limitar los modos de funcionamiento disponibles. • CC: sin funcionamiento de calefacción ni modo automático • HH: solo modo calefacción y de ventilación • NA: sin funcionamiento automático
tHi	Valor máximo de la temperatura regulable <ul style="list-style-type: none"> • 25...30 °C
tLo	Valor mínimo de la temperatura regulable <ul style="list-style-type: none"> • 17...24 °C
rEC	Conectar/desconectar el mando de programa mediante el controlador a distancia. <ul style="list-style-type: none"> • ON: CON • OF: DES
Adr	Configurar la dirección del regulador de habitación con cable. En caso de haber dos reguladores de habitación con cable en el sistema, es necesario que cada regulador tenga una dirección diferente. <ul style="list-style-type: none"> • ---: solo un regulador de habitación con cable en el sistema • A: Regulador de habitación con cable primario con la dirección 0. • B: Regulador de habitación con cable secundario con dirección 1.
Init	ON: Restablecer los ajustes de fábrica.

Tab. 33

5 Funcionamiento

5.1 Vista general regulador de habitación con cable

Teclas del regulador de habitación con cable

Leyenda de la fig. 3:

- [1] Receptor del mando a distancia infrarrojo
- [2] Pantalla del regulador de habitación con cable
- [3] Teclas del regulador de habitación con cable

Pulsar nuevamente la tecla	Función
	Encender/apagar.
M	Ajustar el tipo de funcionamiento.
DAY OFF	Día DES/Borrar.
	Regular ajustes arriba/abajo.
	Confirmar la selección.
TEMPORIZADO R	Ajustar la temporización.
	Velocidad ventilador
	Retornar.
	Ajustar la función de oscilación.
FUNC.	Ajustar la función.
COPY	Copiar/asumir datos.

Tab. 34 Teclas regulador de habitación con cable

Pantalla del regulador de habitación con cable

Leyenda de la fig. 4:

- [1] Indicación tipos principales de funcionamiento
- [2] Indicación temperatura y estado
- [3] Indicación de la hora
- [4] Indicación del temporizador

Pos.	Símbolo	Declaración
1	Indicación tipos principales de funcionamiento	
		Tipo de funcionamiento: modo automático
		Tipo de funcionamiento: modo frío
		Modo de funcionamiento: modo de deshumectación
		Funcionamiento: Modo de calefacción
		Tipo de funcionamiento: modo ventilación
		Modo de funcionamiento: ON/OFF

Pos.	Símbolo	Declaración
2	Indicación temperatura y estado	
		Indicación de valores: indica la velocidad actual del ventilador. Existen diferentes niveles (barras) y el ajuste AUTO para la regulación automática.
		Indicación de valor: Indica la temperatura configurada.
		Gráfico informativo: Bloqueo de teclas
		Gráfico informativo aparato 1/2
		Gráfico informativo: Frío rápido/calor rápido está activo.
		Gráfico informativo: temperatura ambiente
		Gráfico informativo: La rotación automática está activa.
		Gráfico informativo: Follow Me activo.
		Gráfico informativo: La función de giro vertical automática está activa (arriba/abajo o izquierda/derecha).
3	Indicación de la hora	
		Visualización de valor: visualiza la hora.
4	Indicación del temporizador	
		Gráfico informativo: Temporización ON/OFF
		Gráfico informativo: Días de la semana activos
		Gráfico informativo: día
		Gráfico informativo: semana

Tab. 35 Símbolos en la pantalla

5.2 Ajuste del día y de la hora

- ▶ Pulsar la tecla **TEMPORIZADOR**, hasta que la pantalla del temporizador empieza a parpadear.
- ▶ Seleccionar el día actual con las teclas **^** y **v**. El día seleccionado parpadea.
- ▶ Pulsar la tecla **TEMPORIZADOR** o la tecla para confirmar la entrada.
La selección cambia a la hora.
- ▶ Pulsar la tecla **^** o **v** o mantenerla pulsada para ajustar la hora.
- ▶ Pulsar la tecla **TEMPORIZADOR** o la tecla para confirmar la entrada.

Para cambiar entre la visualización de 12 y 24 horas:

- ▶ Mantener pulsadas las teclas **TIMER** y **DAY OFF** de manera simultánea durante varios segundos.

5.3 Ajustar el tipo de funcionamiento principal

Dependiendo de la unidad interior y la configuración del regulador de habitación con cable no están presentes todos los modos de funcionamiento.

Conectar/desconectar el aparato

- ▶ Pulsar la tecla  para conectar o desconectar el aparato. El aparato arranca en el modo funcionamiento configurado o se desconecta. Para proteger el aparato, la reconexión recién podrá realizarse después de un cierto tiempo.

También en estado desconectado se pueden realizar configuraciones. El aparato guarda las configuraciones, aun en caso de un corte de corriente.





Después de desconectar, el aparato permanece en el modo ausencia. La tecnología ON/OFF inteligente permite un modo automático de ahorro de energía en el modo ausencia (1 W standby).



Después de un corte de corriente, el aparato inicia automáticamente. Esto puede causar contradicciones entre indicaciones que quedarán eliminadas automáticamente durante el manejo.

Fcmto. automático





En el modo automático, el aparato cambia automáticamente al modo frío, al modo calor, al modo de ventilador y al modo de deshumectación, dependiendo de la temperatura configurada.

- ▶ Pulsar la tecla **M** hasta que se visualice  en la pantalla.
- ▶ Ajustar la temperatura deseada con la tecla  o la tecla .





En el modo automático no se puede ajustar el nivel de ventilador.

Modo frío

- ▶ Pulsar la tecla **M** hasta que se visualice  en la pantalla.
- ▶ Pulsar la tecla  hasta haber alcanzado la velocidad deseada del ventilador.
- ▶ Ajustar la temperatura deseada con la tecla  o la tecla .





Modo de deshumectación

- ▶ Pulsar la tecla **M** hasta que se visualice  en la pantalla.
- ▶ Ajustar la temperatura deseada con la tecla  o la tecla .



En el modo de deshumectación no se puede ajustar el nivel del ventilador.



Modo calor

- ▶ Pulsar la tecla **M** hasta que se visualice  en la pantalla.
- ▶ Ajustar la temperatura deseada con la tecla  o la tecla .
- ▶ Pulsar la tecla  hasta haber alcanzado la velocidad deseada del ventilador.



En caso de temperaturas exteriores muy bajas, puede darse el caso de que la capacidad calefactora de la instalación de acondicionamiento de aire no sea suficiente. Recomendamos añadir generadores adicionales de calor.



Modo ventilación

- ▶ Pulsar la tecla **M** hasta que se visualice  en la pantalla.
- ▶ Pulsar la tecla  hasta haber alcanzado el nivel deseado del ventilador. Para la regulación automática se puede seleccionar **AUTO**.



En el modo ventilación no se puede ajustar o visualizar la temperatura.

5.4 Ajustar la temperatura ambiente

- ▶ Pulsar la tecla  o la tecla  para ajustar la temperatura ambiente deseada.
- Después de cierto tiempo se adopta la configuración.



En el modo ventilación no se puede ajustar la temperatura.

5.5 Ajustar la temporización

5.5.1 Temporizador de conexión/desconexión única

- ▶ Pulsar la tecla **TIMER** hasta que se visualice el símbolo respectivo.
 - Temporización ON: **ON DAY**
 - Temporización OFF: **OFF DAY**
 - Temporización de conexión y de desconexión: **ON+OFF DAY**
- ▶ Confirmar con la tecla . La pantalla del reloj empieza a parpadear.

- ▶ Pulsar la tecla \wedge o \vee para configurar la hora de conexión o de desconexión deseada.
- ▶ Pulsar la tecla \boxtimes nuevamente para guardar el ajuste.



En un regulador de habitación con cable secundario no se puede ajustar la temporización de conexión/desconexión.

5.5.2 Temporización semanal de conexión/desconexión

Ajustar la temporización

- ▶ Pulsar la tecla **TIMER** hasta que se visualice **WEEK 1** en la pantalla.
- ▶ Confirmar con la tecla \boxtimes .
- ▶ Pulsar la tecla \wedge o \vee , para seleccionar el día de la semana.
- ▶ Confirmar con la tecla \boxtimes .
- ▶ Pulsar la tecla \wedge o \vee para configurar el tiempo de conexión deseado.
- ▶ Confirmar con la tecla \boxtimes .
- ▶ Pulsar la tecla \wedge o \vee para configurar la hora de desconexión deseada.
- ▶ Confirmar con la tecla \boxtimes .



Es posible ajustar hasta cuatro tiempos.

- ▶ En caso dado, repetir el proceso para cada día de la semana.

Para borrar el temporizador para el día deseado:

- ▶ Pulsar la tecla **DAY OFF**.

Activar la temporización

- ▶ Pulsar la tecla **TIMER** hasta que se visualice **WEEK 1** en la pantalla.
La temporización está conectada. Conectar o desconectar el aparato en los tiempos y días seleccionados.

Desactivar la temporización

- ▶ Pulsar la tecla **TIMER** hasta que se visualice **WEEK 1** en la pantalla.

Para conectar el aparato mientras la temporización semanal está activa:

- ▶ Pulsar tecla \odot brevemente.
El aparato se desconecta hasta haber alcanzado la siguiente temporización de conexión.
- ▶ Mantener pulsada la tecla \odot durante dos segundos para desconectar el aparato y para desactivar la temporización semanal.

Programar el retraso de conexión

En caso de haber activado la temporización semanal 1 y el tiempo de conexión deba ser retrasado.

- ▶ Seleccionar la temporización semanal 1 con la tecla **TIMER**.
- ▶ Pulsar **DAY OFF** 2x hasta que la pantalla indique 1 h.
- ▶ Esperar durante varios segundos, mientras se archiva la configuración.
El aparato iniciará el siguiente ciclo de actividades con 1 hora de retraso.
- ▶ Pulsar **DAY OFF** 3x hasta que la pantalla indique 2 h.
El aparato iniciará el siguiente ciclo de actividades con 2 horas de retraso.

5.5.3 Temporización semanal

Ajustar la temporización



Para cada día pueden fijarse hasta 8 ajustes para el cambio del modo de funcionamiento, de la temperatura y de la velocidad del ventilador.

- ▶ Pulsar la tecla **TIMER** hasta que se visualice **WEEK 2** en la pantalla.
- ▶ Confirmar con la tecla \boxtimes .
- ▶ Pulsar la tecla \wedge o \vee , para seleccionar el día de la semana.
- ▶ Confirmar con la tecla \boxtimes .
- ▶ Pulsar la tecla \wedge o \vee para seleccionar el tiempo de ajuste, el modo principal de funcionamiento, la temperatura o el nivel del ventilador del suceso.
- ▶ Confirmar con la tecla \boxtimes .
- ▶ Realizar el ajuste y confirmar con la tecla \boxtimes o pulsar la tecla **DAY OFF** para borrar la configuración.
- ▶ Repetir el proceso para fijar otros periodos de ajuste para este día.
- ▶ Programar otros días de la semana de la misma manera.

Para borrar el temporizador para el día deseado:

- ▶ Pulsar la tecla **DAY OFF**.

Fijar el tiempo de activación

- ▶ Pulsar la tecla \wedge o \vee para configurar el tiempo.
- ▶ Confirmar con la tecla \boxtimes .

Seleccionar el tipo de funcionamiento principal

- ▶ Pulsar la tecla \wedge o \vee para seleccionar el tipo de funcionamiento principal (\rightarrow tabla 35, [1], página 67).
- ▶ Confirmar con la tecla \boxtimes .



En el modo de deshumectación y en el modo automático no se puede ajustar el nivel del ventilador.

Ajustar la temperatura ambiente

- ▶ Pulsar la tecla \wedge o la tecla \vee para ajustar la temperatura ambiente deseada.
- ▶ Confirmar con la tecla \checkmark .

Velocidad ventilador

- ▶ Pulsar la tecla \wedge o \vee para configurar la velocidad del ventilador.
- ▶ Confirmar con la tecla \checkmark .



En el modo ventilación no se puede ajustar la temperatura.

Activar la temporización

- ▶ Pulsar la tecla **TIMER** hasta que se visualice **WEEK 2** en la pantalla.
La temporización está conectada. El aparato se ajustará respectivamente en los tiempos y días seleccionados.

Desactivar la temporización

- ▶ Pulsar la tecla \odot o la tecla **TIMER** durante varios segundos.

5.5.4 Otros ajustes para temporizaciones semanales

Desconectar temporalmente la temporización

Para desconectar la temporización únicamente en días seleccionados:

- ▶ Pulsar la tecla **TIMER** hasta que se visualice **WEEK 1** o **WEEK 2** en la pantalla.
- ▶ Pulsar la tecla \checkmark .
- ▶ Pulsar la tecla \wedge o \vee , para seleccionar el día de la semana.
- ▶ Pulsar la tecla **DAY OFF**.
El día seleccionado no se visualizará más.



Para días no activados, la temporización estará desactivada hasta que haya pasado ese día.

- ▶ Pulsar la tecla **DAY OFF** nuevamente, para visualizar el día.
- ▶ En caso dado, repetirlo para los demás días.

Asumir configuraciones de un día para otro día (copiar)

- ▶ Pulsar la tecla **TIMER** hasta que se visualice **WEEK 1** o **WEEK 2** en la pantalla.

- ▶ Pulsar la tecla \checkmark .
- ▶ Pulsar la tecla \wedge o \vee para seleccionar el día, cuyos ajustes deban ser asumidos.
- ▶ Pulsar la tecla **COPY** para copiar los ajustes.
La pantalla muestra **CY**.
- ▶ Pulsar la tecla \wedge o \vee , para seleccionar el día en el que deban copiarse los ajustes.
- ▶ Pulsar la tecla **COPY**, para añadir los ajustes copiados. El día seleccionado de la semana parpadea brevemente para su confirmación.
- ▶ En caso dado, repetir el proceso para incluir la copia durante varios días.
- ▶ Pulsar la tecla \checkmark , para asumir las modificaciones.

5.6 Ajustar la salida de aire

AVISO

En caso de que las laminillas de flujo de aire permanezcan en la posición inferior durante el modo frío durante un periodo más largo, puede producirse condensado. El ajuste vertical manual de las laminillas de aire puede causar una avería.

- ▶ Para ajustar la posición vertical de las laminillas, usar únicamente el regulador de habitación con cable o un controlador a distancia.



La función y la disponibilidad de la función de giro depende de la unidad interior.

5.6.1 Unidad interior con función vertical y horizontal de giro

Giro vertical automático (arriba/abajo):

- ▶ Pulsar la tecla ∇ .
Se visualiza el símbolo \triangle .
- ▶ Para finalizar el giro vertical automático: pulsar nuevamente la tecla ∇ .



Giro horizontal automático (izquierda/derecha):

- ▶ Mantener pulsada la tecla ∇ , hasta que se visualice el símbolo \triangle .
- ▶ Para finalizar el giro horizontal automático: pulsar nuevamente la tecla ∇ nuevamente, hasta que desaparezca el símbolo \triangle .



5.6.2 Unidad interior con función vertical de giro

Giro vertical automático (arriba/abajo):





- ▶ Mantener pulsada la tecla ∇ , hasta que se visualice el símbolo \triangle .

- ▶ Para finalizar el giro vertical automático: pulsar nuevamente la tecla  nuevamente, hasta que desaparezca el símbolo .

Giro vertical manual (arriba/abajo):

- ▶ Pulsar la tecla  hasta haber alcanzado la posición deseada.
Se visualiza el símbolo .

5.6.3 Unidad interior con cuatro laminillas verticales para la corriente de aire

- ▶ Pulsar la tecla .
Se visualiza el símbolo .
- ▶ Pulsar la tecla  o  para seleccionar ciertas laminillas de corriente de aire:
 - 0: Seleccionar todas las laminillas de corriente de aire.
 - 1...4: Seleccionar la laminilla de corriente de aire 1...4.
- ▶ Pulsar la tecla  para configurar la posición deseada.

5.7 Otras funciones

5.7.1 Encender/apagar tono de tecla

Para conectar o desconectar el tono de las teclas del regulador de habitación con cable:

- ▶ Mantener pulsadas las teclas  y **FUNC** durante tres segundos.

5.7.2 Frío rápido/calor rápido

En caso de un enfriamiento/calentamiento rápido, la unidad interior funciona a máxima potencia, para calentar o enfriar la habitación lo más pronto posible.

Frío rápido:

- ▶ Encender el modo frío.
- ▶ Pulsar la tecla **FUNC**.
- ▶ Confirmar con la tecla .

Calefacción rápida:

- ▶ Conectar el modo de calefacción.
- ▶ Pulsar la tecla **FUNC**.
- ▶ Confirmar con la tecla .

Finalizar la función:

- ▶ Volver a pulsar la tecla **FUNC**.
- ▶ Confirmar con la tecla .

5.7.3 Bloqueo teclas

Con el bloqueo de teclas se pueden bloquear las teclas del regulador de habitación con cable.



Para conectar o desconectar el bloqueo de teclas:

- ▶ Pulsar/mantener pulsada simultáneamente la tecla **TIMER** y la tecla **COPY** durante tres segundos.

Con el bloqueo de teclas activado, la pantalla visualiza el símbolo .

5.7.4 Función "Follow Me" (Follow Me)

Esta función activa la sonda de temperatura del regulador de habitación con cable. La temperatura ambiente se mide en la posición del regulador de habitación con cable, en vez de medirla en la unidad interior.

- ▶ En caso dado, apagar el modo frío o calor.
- ▶ Pulsar la tecla **FUNC** para activar o desactivar la función. Con la función activada, el regulador visualiza el símbolo .
- ▶ Confirmar con la tecla .

6 Mantenimiento



ATENCIÓN

Peligro de electrocución o por piezas móviles

- ▶ Interrumpir la alimentación eléctrica antes de iniciar los trabajos de mantenimiento.
- ▶ Pasos de mantenimiento no presentados aquí solo deben ser realizados por un servicio técnico autorizado.

6.1 Limpieza

AVISO

Daños del aparato por limpieza inadecuada.

- ▶ No rociar o salpicar directamente con agua.
 - ▶ No usar agua caliente, polvo limpiador o disolventes fuertes.
-
- ▶ Limpiar con un paño suave.

7 Eliminación de fallos

7.1 Errores con indicaciones (Self diagnosis function)

En caso de surgir una avería durante el funcionamiento, la pantalla visualiza un código de error (p. ej. EH b3). Tener en cuenta la documentación técnica de los componentes de la instalación por códigos de error no presentados en esta lista.



En caso dado, el regulador de habitación con cable indica otro código de error que la unidad interior, a pesar de referirse al mismo error.

Código error	Posible causa
EH b3	Error de comunicación entre regulador de habitación con cable y unidad interior. Comprobar la línea de datos.

Tab. 36

8 Protección del medio ambiente y eliminación de residuos

La protección del medio ambiente es uno de los principios empresariales del grupo Bosch.

La calidad de los productos, la productividad y la protección del medio ambiente representan para nosotros objetivos del mismo nivel. Las leyes y los reglamentos para la protección del medio ambiente son respetados de forma estricta.

Para la protección del medio ambiente utilizamos la mejor técnica y los mejores materiales posibles considerando los puntos de vista económicos.

Tipo de embalaje

En el embalaje seguimos los sistemas de reciclaje específicos de cada país, ofreciendo un óptimo reciclado.

Todos los materiales de embalaje utilizados son compatibles con el medio ambiente y recuperables.

Aparatos usados

Los aparatos viejos contienen materiales que pueden volver a utilizarse.

Los materiales son fáciles de separar y los plásticos se encuentran señalados. Los materiales plásticos están señalizados. Así pueden clasificarse los diferentes grupos de construcción y llevarse a reciclar o ser eliminados.

Aparatos eléctricos y electrónicos antiguos



Este símbolo indica que el producto no se debe eliminar con otros desechos, pero se puede llevar a centros puntos de recogida de residuos para su tratamiento, recogida, reciclaje y eliminación.

El símbolo tiene validez en países en donde estén vigentes los reglamentos sobre residuos de equipos eléctricos y electrónicos, p. ej. "(RU) Reglamentos sobre residuos de equipos eléctricos y electrónicos 2013 (versión actualizada)". Estos reglamentos definen el marco para el retorno y el reciclaje de aparatos electrónicos antiguos según sea aplicable en cada país.

Como los aparatos electrónicos pueden contener sustancias peligrosas, es necesario que se reciclen de manera responsable a fin de minimizar cualquier peligro potencial para el medioambiente y la salud. Asimismo, el reciclaje de residuos electrónicos ayuda a preservar los recursos naturales.

Para obtener más información sobre la eliminación segura para el medioambiente de equipos eléctricos y electrónicos, contactar con las autoridades locales correspondientes, el servicio de eliminación de residuos domésticos o al vendedor al que le compró el producto.

Podrá encontrar más información aquí:

www.bosch-homecomfortgroup.com/en/company/legal-topics/weee/

Baterías

No tirar las baterías en la basura de casa. Las baterías usadas deben eliminarse en sistemas recolectores locales.

Sisukord

1 Tähiste seletus ja ohutusjuhised	74
1.1 Sümbolite selgitus	74
1.2 Üldised ohutusjuhised	74
2 Andmed toote kohta	74
2.1 Vastavustunnistus	74
2.2 Tarnekomplekt	74
2.3 Tehnilised andmed	75
3 Paigaldamine	75
3.1 Enne paigaldamist	75
3.2 Juhtmega ruumitemperatuuri juhtseadme paigaldamine	75
3.3 Elektriühendus	75
3.3.1 Juhtmega ruumitemperatuuri juhtseadme ühendamine	75
4 Juhtmega ruumitemperatuuri juhtseadme konfigureerimine	76
5 Juhtimine	76
5.1 Juhtmega ruumitemperatuuri juhtseadme ülevaade	76
5.2 Päeva ja kellajaaja seadmine	77
5.3 Põhitöörežiimi seadistamine	77
5.4 Ruumitemperatuuri seadmine	78
5.5 Taimer seadistamine	78
5.5.1 Ühekordne sisse-/väljalülitustaimer	78
5.5.2 Nädalane sisse-/väljalülitustaimer	78
5.5.3 Nädalataimer	79
5.5.4 Muud nädalataimeri seaded	79
5.6 Kallutusfunktsiooni seadistamine	80
5.6.1 Vertikaalse ja horisontaalse vönkefunktsiooniga siseüksus	80
5.6.2 Vertikaalse vönkefunktsiooniga siseüksus	80
5.6.3 Siseüksus, millel on neli vertikaalset õhuvoolu suunamisplaati	80
5.7 Muud funktsioonid	80
5.7.1 Nupuheli sisse-/väljalülitamine	80
5.7.2 Kiirjahutus/kiirsoojendus	80
5.7.3 Nupulukk	80
5.7.4 Funktsioon "Järgne mulle" (Follow Me)	81
6 Hooldus	81
6.1 Puhastamine	81
7 Tõrgete kõrvaldamine	81
7.1 Tõrked, mida näidatakse näidikul (Self diagnosis function)	81
8 Keskkonna kaitsmine, kasutuselt kõrvaldamine	82

1 Tähiste seletus ja ohutusjuhised

1.1 Sümbolite selgitus

Hoiatused

Hoiatuses esitatud hoiatussõnad näitavad ohutusmeetmete järgimata jätmisel tekkivate ohtude laadi ja raskusastet.

Järgmised hoiatussõnad on kindlaks määratud ja võivad esineda käesolevas dokumendis.



OHTLIK

OHT tähendab inimestele raskete kuni eluohtlike vigastuste ohtu.



HOIATUS

HOIATUS tähendab inimestele raskete kuni eluohtlike vigastuste ohtu.



ETTEVAATUST

ETTEVAATUST tähendab inimestele keskmise raskusega vigastuste ohtu.

TEATIS

TÄHELEPANU tähendab, et tekkida võib varaline kahju.

Oluline teave



See infotähis näitab olulist teavet, mis ei ole seotud ohuga inimestele ega esemetele.

1.2 Üldised ohutusjuhised

⚠ Märkused sihtrühmale

Järgida tuleb kõigis seadmega seotud juhendites esitatud juhiseid. Nende järgimata jätmine võib kahjustada seadmeid ja põhjustada kuni eluohtlikke vigastusi.

- ▶ Paigaldus-, ülevaatus-, remondi-, muutmis- ja ümberpaigutamistoid tohib teha ainult volitatud paigaldaja või hooldusettevõtte.
- ▶ Enne paigaldamist lugege kõikide seadme komponentide paigaldusjuhendeid.
- ▶ Järgige ohutusjuhiseid ja hoiatusi.

- ▶ Järgida tuleb konkreetset riigis ja piirkonnas kehtivaid eeskirju, tehnilisi nõudeid ja ettekirjutusi.
- ▶ Tehtud tööd tuleb dokumenteerida.

⚠ Ettenähtud kasutamine

- ▶ Toode on ette nähtud ainult kaheosaliste kliimaseadmete juhtimiseks.

Mistahes muul viisil kasutamine ei ole otstarbekohane kasutamine. Tootja ei vastuta sellest tulenevate kahjustuste eest.

⚠ Elektriliste majapidamismasinade ja muude taoliste elektriseadmete ohutus

Elektriseadmetest lähtuvate ohtude vältimiseks kehtivad standardile EN 60335-1 vastavalt järgmised nõuded:

„Seda seadet võivad kasutada 8-aastased ja vanemad lapsed ning piiratud füüsiliste, tunnetuslike või vaimsete võimetega või puuduvate kogemuste ja teadmistega isikud, kui nad on järelevalve all või kui neile on selgitatud seadme turvalist kasutamist ja nad sellest lähtuvaid ohtusid mõistavad. Lapsed ei tohi seadmega mängida. Puhastamist ja kasutajahooldust ei tohi lasta lastel teha ilma järelevalveta.”

„Kui elektritoitejuhe on kahjustatud, tuleb see ohtude vältimiseks lasta tootjal, tema klienditeenindusel või mõnel teisel sarnase kvalifikatsiooniga isikul välja vahetada.”

2 Andmed toote kohta

2.1 Vastavustunnistus

Selle toote konstruktsioon ja tööparameetrid vastavad Euroopa direktiividele ja riigisestele nõuetele.

CE Selle CE-märgisega deklareeritakse toote vastavust kõigile kohalduvatele EL-i õigusaktidele, mis näevad ette selle märgise kasutamise.

Vastavusdeklaratsiooni terviktekst on saadaval internetis: www.bosch-homecomfort.ee.

2.2 Tarnekomplekt

Seadmete kujutis on näitlik ja võib tegelikust seadmest erineda.

Tarnekomplekt on kujutatud joonisel 1.

- [1] Juhtmega ruumitemperatuuri juhtseade
- [2] Andmesidekaabel
- [3] Kinnitusvahendid
- [4] Nööppatarei
- [5] Tootedokumentatsiooni-komplekt
- [6] Magnetringas
- [7] Pikenduskaabel (6 m)



Nõopptare'i võimaldab kellaaja salvestamist ka voolukatkestuse korral. Kui voolukatkestuse järel ei näidata kellaega õigesti, siis on nõopptare'i tühi.

2.3 Tehnilised andmed

	CRC R-1
Sisendpinge	12 V alalisvool
Ümbritseva keskkonna lubatud temperatuur T_{amb}	-5...43 °C
Lubatud suhteline õhuniiskus	40...90%

Tab. 37

3 Paigaldamine

3.1 Enne paigaldamist

- ▶ Lugeda tähelepanelikult siseüksuse, välisüksuse ja süsteemi muude komponentide tehnilist dokumentatsiooni ning määrata sobiv paigalduskoht.
- ▶ Ümbritseva keskkonna temperatuur paigalduskohas peab olema vahemikus: -5...43 °C.
- ▶ Suhteline õhuniiskus paigalduskohas peab olema vahemikus 40...90%.
- ▶ Seadet ei tohi paigaldada kohta, kus on võimalik kokkupuude raske kütteõli, auru või vävligaasiga.
- ▶ Arvesse tuleb võtta juhtmega ruumitemperatuuri juhtseadme mõõtmeid (→ joonis 2).
- ▶ Paigaldage eemale soojusallikatest.
- ▶ Võimaldage õhuringlus.

3.2 Juhtmega ruumitemperatuuri juhtseadme paigaldamine

TEATIS

Juhtmega ruumitemperatuuri juhtseadme kahjustamise oht

Juhtmega ruumitemperatuuri juhtseadme valesti avamine või kruvide liiga tugev kinnikeeramine võib juhtseadet kahjustada.

- ▶ Juhtmega ruumitemperatuuri juhtseadmele ei tohi liiga tugevasti vajutada.

- ▶ Eemaldada juhtmega ruumitemperatuuri juhtseadme seinasokkel (→ joonis 5).
 - Lükata kruvikeeraja ots juhtmega ruumitemperatuuri juhtseadme tagaküljel olevasse avamiskohta [1].
 - Pöörata kruvikeerajat, et seinasokkel [2] eemaldada.
- ▶ Vajaduse korral valmistada ette sein ja andmesidekaabel (→ joonis 6).
 - [1] Kasutada kitti või isolatsioonimaterjali.
 - [2] Kaablile tuleb teha aas.
- ▶ Kinnitada seinasokkel seinale (→ joonis 7, [1]).
- ▶ Kinnitada juhtmega ruumitemperatuuri juhtseade seinasokkile (→ joonis 9).

3.3 Elektriihendus



HOIATUS

Eluohulik elektrilöögi korral!

Pingestatud elektriliste detailide puudutamine võib põhjustada elektrilööki.

- ▶ Enne elektritööde alustamist: ühendada elektritoite kõik faasid (kaitse/kaitselülit) lahti ja tõkestada kogemata sisselülitamise võimalus.

3.3.1 Juhtmega ruumitemperatuuri juhtseadme ühendamine

TEATIS

Juhtmega ruumitemperatuuri juhtseadme või juhtmestiku kahjustamise oht

- ▶ Paigaldamise ajal ei tohi juhtmeid seadmeosade vahele pigistada.
- ▶ Selleks et vältida vee tungimist juhtmega ruumitemperatuuri juhtseadmesse, tuleb kaabel paigaldada (→ joonis 6) aasadega [2] ja pistikühenduste tihendamiseks kasutada kitti [1].
- ▶ Kaablid tuleb tugevasti kinnitada ja need ei tohi jääda füüsilise pingele alla.

TEATIS

Liigpingega kahjustamise oht

Juhtmega ruumitemperatuuri juhtseade on ette nähtud nõrkvoolu toitepingele.

- ▶ Andmesidekaabel ei tohi mitte mingil juhul puutuda kokku tugevvooluga.

Kasutada komplekti kuuluvat kaablit.

- ▶ Vajaduse korral paigaldada siseüksuse ja juhtmega ruumitemperatuuri juhtseadme paigalduskoha vahele pikenduskaabel.
- ▶ Ühendada andmesidekaabel siseüksuse või ühendusmooduliga.
- ▶ Vajaduse korral kasutada andmesidekaabli ja juhtmega ruumitemperatuuri juhtseadme ühendamiseks pikenduskaablit.
- ▶ Paigaldada magnetrõngas.
- ▶ Võimaluse korral ühendada maanduskontakt maandusjuhiga.
- ▶ Asetada nõõppatarei hoidikusse [1].

4 Juhtmega ruumitemperatuuri juhtseadme konfigureerimine

Avada konfigureerimismenüü ja teha seaded:

- ▶ Lülitada kliimaseade välja.
- ▶ Hoida nuppu **COPY** all, kuni näidikule ilmub parameeter.



Tehaseseaded on järgmises tabelis **rasvase kirjaga** esile tõstetud.

Parameeter	Kirjeldus
Tn (n=1,2, ...)	Siseüksuse temperatuuri kontrollimine.
CF	Ventilaatori seisundi kontrollimine.
SP	Staatilise rõhu seadmine kanalisse paigaldatava seadme jaoks. <ul style="list-style-type: none"> • SP1: madal • SP2: keskmine 1 • SP3: keskmine 2 • SP4: kõrge
AF	Talituskontroll kolm kuni kuus ^o minutit.
tF	Temperatuurinihe funktsioonile "Järgne mulle" <ul style="list-style-type: none"> • -5...0...5 °C
tyPE	Juhtimise piiramine kindlate töörežiimidega: <ul style="list-style-type: none"> • CH: kasutatavaid töörežiime ei piirata • CC: ilma kütte- ja automaatrežiimita • HH: ainult kütte- ja ventilaatorirežiim • NA: ilma automaatrežiimita
tHI	Seatava temperatuuri maksimumväärtus <ul style="list-style-type: none"> • 25...30 °C

Parameeter	Kirjeldus
tLo	Seatava temperatuuri miinimumväärtus <ul style="list-style-type: none"> • 17...24 °C
rEC	Juhtimise sisse-/väljalülitamine kaugjuhtimispldiga. <ul style="list-style-type: none"> • ON: sisse lülitatud • OF: välja lülitatud
Adr	Juhtmega ruumitemperatuuri juhtseadme aadressi seadmine. Kui süsteemi kuulub kaks juhtmega ruumitemperatuuri juhtseadet, siis peavad neil olema erinevad aadressid. <ul style="list-style-type: none"> • --: süsteemis on ainult üks juhtmega ruumitemperatuuri juhtseade • A: primaarne juhtmega ruumitemperatuuri juhtseade aadressiga 0. • B: sekundaarne juhtmega ruumitemperatuuri juhtseade aadressiga 1.
Alust.	ON: tehaseseadete taastamine.

Tab. 38







5 Juhtimine

5.1 Juhtmega ruumitemperatuuri juhtseadme ülevaade

Juhtmega ruumitemperatuuri juhtseadme nupud

Seletus joonisele 3:

- [1] Infrapuna-kaugjuhtimispldi vastuvõtja
- [2] Juhtmega ruumitemperatuuri juhtseadme näidik
- [3] Juhtmega ruumitemperatuuri juhtseadme nupud

Nupp	Funktsioon
	Sisse-/väljalülitamine.
M	Töörežiimi seadistamine.
DAYOFF	Päeva seadete kustutamine
F	
	Seadeväärtuse suurendamine/vähendamine
	Valiku kinnitamine.
TIMER	Taimeri seadistamine.
	Ventilaatori aste
	Tagasipöördumine
	Kallutusfunktsiooni seadistamine.
FUNC.	Funktsiooni seadmine
COPY	Kopeerimine / andmete ülevõtmine

Tab. 39 Juhtmega ruumitemperatuuri juhtseadme nupud

Juhtmega ruumitemperatuuri juhtseadme näidik
Seletus joonisele 4:

- [1] Põhitöörežiimide näit
- [2] Temperatuuri ja seisundi näit
- [3] Kellaaja näit
- [4] Taimeri näit

Nr	Tähis	Selgitus
1	Põhitöörežiimide näit	
		Töörežiim: automaatrežiim
		Töörežiim: jahutusrežiim
		Töörežiim: niiskuse eemaldamise režiim
		Töörežiim: kütmissrežiim
		Töörežiim: ventilaatorirežiim
		Töörežiim: sisse-/väljalülitatud
2	Temperatuuri ja seisundi näit	
		Väärtuse näit: näitab ventilaatori praegust astet. Valida saab mitme võimsusastme (tulbad) ja automaatselt reguleerimise seade AUTO vahel.
		Väärtusenäit: tavaliselt näitab seatud temperatuuri.
		Infosümbol: nupulukustus
		Infosümbol: seade 1/2
		Infograafika: kiirjahutus/kiirsoojendus on aktiivne.
		Infosümbol: ruumitemperatuur
		Infosümbol: automaatne rotatsioon on sisse lülitatud.
		Infosümbol: funktsioon "Järgne mulle" on sisse lülitatud.
		Infosümbol: automaatne võnkefunktsioon (üles/alla või vasakule/paremale) on sisse lülitatud.
3	Kellaaja näit	
		Väärtusenäit: näitab kellaaga.
4	Taimeri näit	
		Infosümbol: taimer sisse-/väljalülitatud
		Infosümbol: nädalapäevad on rakendatud
		Infosümbol: päev
		Infosümbol: nädal

Tab. 40 Sümbolid näidikul

5.2 Päeva ja kellaaja seadmine

- ▶ Vajutada nuppu **TIMER**, kuni taimeri näit hakkab vilkuma.
 - ▶ Valida nuppudega **^** ja **∇** soovitud päev. Valitud päev vilgub.
 - ▶ Sisestuse kinnitamiseks vajutada nuppu **TIMER** või nuppu **☑**.
Valik liigub kellaajale.
 - ▶ Kellaaja seadmiseks vajutada või hoida nuppu **^** või **∇**.
 - ▶ Sisestuse kinnitamiseks vajutada nuppu **TIMER** või nuppu **☑**.
- 12- ja 24-tunni näidu vahel ümberlülitamiseks:
- ▶ Vajutada/hoida nuppusid **TIMER** ja **DAY OFF** korraga mitu sekundit.

5.3 Põhitöörežiimi seadistamine

Olenevalt siseüksusest ja juhtmega ruumitemperatuuri juhtseadme konfiguratsioonist võib mõni töörežiim puududa.

Seadme sisse- ja väljalülitamine

- ▶ Seadme sisse- või väljalülitamiseks vajutada nuppu **⏻**. Seade käivitub valitud töörežiimil või lülitub välja. Uuesti sisselülitamine on seadme kaitsefunktsiooni tõttu võimalik alles mõne aja pärast.

Seadeid saab teha ka väljalülitatud olekus. Seade salvestab seaded, ka elektritoite katkestuse korral.



Pärast väljalülitamist jääb seade ooterežiimi. Nutikas sisse- ja väljalülitamistehnoloogia võimaldab automaatselt energiasäästu ooterežiimil (1 W standby).



Voolukatkestuse järel käivitub seade automaatselt uuesti. See võib põhjustada näidikunäitude vasturääkivusi, mis kasutamise ajal automaatselt kaovad.

Automaatrežiim





Automaatrežiimil lülitub seade olenevalt seatud temperatuurist automaatselt kütmiss-, jahutus-, ventilaatori- ja niiskuse eemaldamise režiimide vahel.

- ▶ Vajutada korduvalt nuppu **M**, kuni näidikule ilmub **Ⓐ**.
- ▶ Seada soovitud temperatuur nupuga **^** või nupuga **∇**.





Automaatrežiimis ei saa ventilaatori astet reguleerida.

Jahutusrežiim

- ▶ Vajutada korduvalt nuppu **M**, kuni näidikule ilmub .
- ▶ Vajutada korduvalt nuppu , kuni on valitud soovitud ventilaatori kiirus.
- ▶ Seada soovitud temperatuur nupuga  või nupuga .





Niiskuse eemaldamise režiim

- ▶ Vajutada korduvalt nuppu **M**, kuni näidikule ilmub .
- ▶ Seada soovitud temperatuur nupuga  või nupuga .



Niiskuse eemaldamise režiimis ei saa ventilaatori astet reguleerida.



Kütisrežiim

- ▶ Vajutada nuppu **M**, kuni näidikule ilmub .
- ▶ Seada soovitud temperatuur nupuga  või nupuga .
- ▶ Vajutada korduvalt nuppu , kuni on valitud soovitud ventilaatori kiirus.



Väga madalate välistemperatuuride korral ei pruugi kliimaseadme küttevõimsus olla piisav. Soovitame juurde lülitada lisasoojusegeneraatori.



Ventilaatorirežiim

- ▶ Vajutada korduvalt nuppu **M**, kuni näidikule ilmub .
- ▶ Vajutada korduvalt nuppu , kuni on valitud soovitud ventilaatori kiirus. Automaatseks reguleerimiseks võib valida **AUTO**.



Ventilaatorirežiimis ei saa temperatuuri seadistada ega kuvada.

5.4 Ruumitemperatuuri seadmine





- ▶ Soovitud ruumitemperatuuri seadmiseks vajutada nuppu  või nuppu .
- Veidi aja pärast seadistus rakendatakse.



Ventilaatorirežiimi korral ei saa temperatuuri seada.

5.5 Taimeri seadistamine

5.5.1 Ühekordne sisse-/väljalülitustaimer











- ▶ Vajutada korduvalt nuppu **TIMER**, kuni näidikule ilmub vastav sümbol.
 - Sisselülitustaimer: **ON DAY**
 - Väljalülitustaimer: **OFF DAY**
 - Sisse- ja väljalülitustaimer: **ON+OFF DAY**
- ▶ Kinnitada nupuga . Kellanaüt hakkab vilkuma.
- ▶ Soovitud sisse- või väljalülitusaja seadmiseks vajutada nuppu  või .
- ▶ Seade salvestamiseks vajutada veelkord nuppu .



Sekundaarsel juhtmega ruumitemperatuuri juhtseadmel ei saa sisselülitus-/väljalülitustaimerit seada.

5.5.2 Nädalane sisse-/väljalülitustaimer

Taimeri seadistamine

- ▶ Vajutada nuppu **TIMER**, kuni näidikule ilmub **WEEK 1**.
- ▶ Kinnitada nupuga .
- ▶ Nädalapäeva valimiseks vajutada nuppu  või .
- ▶ Kinnitada nupuga .
- ▶ Soovitud sisselülitusaja seadmiseks vajutada nuppu  või .
- ▶ Kinnitada nupuga .
- ▶ Soovitud väljalülitusaja seadmiseks vajutada nuppu  või .
- ▶ Kinnitada nupuga .



Seada saab kuni neli aega.

- ▶ Vajaduse korral korrata toimingut iga järgmise nädalapäeva jaoks.
- Valitud päeva taimeri kustutamiseks:
 - ▶ Vajutada nuppu **DAY OFF**.



Taimeri käivitamine

- ▶ Vajutada korduvalt nuppu **TIMER**, kuni näidikule ilmub **WEEK 1**.
Taimer on nüüd sisse lülitatud. Seade lülitatakse valitud aegadel ja päevadel sisse või välja.

Taimeri väljalülitamine

- ▶ Vajutada korduvalt nuppu **TIMER**, kuni **WEEK 1** kaob näidikult.

Seadme väljalülitamiseks töötava nädalataimeri korral:

- ▶ Vajutada lühidalt nuppu .
Seade lülitub välja kuni järgmise sisselülitustaimeri lülitusajani.
- ▶ Seadme väljalülitamiseks ja nädalataimeri väljalülitamiseks hoida nuppu  kaks sekundit allavajutatuna.

Sisselülitusviivituse programmeerimine

Kui nädalataimer 1 töötab ja sisselülitusaega tuleb edasi lükata.





- ▶ Valida nupuga **TIMER** nädalataimer 1.
- ▶ Vajutada 2 korda nuppu **DAY°OFF**, kuni näidikule ilmub 1h.
- ▶ Oodata mõni sekund, kuni seade salvestatakse.
Seade alustab nüüd järgmist töösüklit 1-tunnise viivitusega.
- ▶ Vajutada 3 korda nuppu **DAY°OFF**, kuni näidikule ilmub 2h.
Seade alustab nüüd järgmist töösüklit 2-tunnise viivitusega.

5.5.3 Nädalataimer

Taimeri seadistamine



Iga päeva jaoks saab töörežiimi, temperatuuri ja ventilaatori kiiruse muutmiseks seada kuni 8 sündmust.

- ▶ Vajutada korduvalt nuppu **TIMER**, kuni näidikule ilmub **WEEK 2**.
- ▶ Kinnitada nupuga .
- ▶ Nädalapäeva valimiseks vajutada nuppu \wedge või \vee .
- ▶ Kinnitada nupuga .
- ▶ Sündmuse seadeaja, põhitöörežiimi, temperatuuri või ventilaatori kiiruse valimiseks vajutada nuppu \wedge või \vee .
- ▶ Kinnitada nupuga .
- ▶ Teha soovitud seade ja kinnitada see nupuga  või vajutada seade kustutamiseks nuppu **DAY OFF**.
- ▶ Selle päeva jaoks täiendavate seadeajavahemike määramiseks tuleb toimingut korrata.
- ▶ Programmeerida muud nädalapäevad samamoodi.

Valitud päeva taimeri kustutamiseks:

- ▶ Vajutada nuppu **DAY OFF**.

Seadeaja kindlaksmääramine

- ▶ Aja seadmiseks vajutada nuppu \wedge või \vee .
- ▶ Kinnitada nupuga .

Põhitöörežiimi valimine

- ▶ Vajutada nuppu \wedge või \vee , et valida põhitöörežiim (\rightarrow tabel 40, [1], lk. 77).
- ▶ Kinnitada nupuga .



Automaatrežiimi ja niiskuse eemaldamise režiimi korral ei saa ventilaatori kiirust reguleerida.

Ruumitemperatuuri seadmine

- ▶ Soovitud ruumitemperatuuri seadmiseks vajutada nuppu \wedge või \vee .
- ▶ Kinnitada nupuga .

Ventilaatori aste

- ▶ Ventilaatori kiiruse seadmiseks vajutada nuppu \wedge või \vee .
- ▶ Kinnitada nupuga .



Ventilaatorirežiimi korral ei saa temperatuuri seada.

Taimeri käivitamine

- ▶ Vajutada nuppu **TIMER**, kuni näidikule ilmub **WEEK 2**.
Taimer on nüüd sisse lülitatud. Seade töötab vastavalt valitud aegadele ja päevadele.

Taimeri väljalülitamine

- ▶ Hoida nuppu  või nuppu **TIMER** mitu sekundit allavajutatuna.

5.5.4 Muud nädalataimeri seaded

Taimeri ajutine väljalülitamine

Taimeri väljalülitamiseks valitud päevadel:



- ▶ Vajutada nuppu **TIMER**, kuni näidikule ilmub **WEEK 1** või **WEEK 2**.
- ▶ Vajutage nuppu .
- ▶ Nädalapäeva valimiseks vajutada nuppu \wedge või \vee .
- ▶ Vajutada nuppu **DAY OFF**.
Valitud päeva enam ei näidata.



Päevadel, mida ei näidata, on taimer kuni konkreetse päeva möödumiseni välja lülitatud.

- ▶ Päeva näitamiseks vajutada uuesti nuppu **DAY OFF**.
- ▶ Vajaduse korral korrata sama muude päevade jaoks.

Seadete ülevõtmine (kopeerimine) ühelt päevalt teisele

- ▶ Vajutada nuppu **TIMER** kuni näidikule ilmub **WEEK 1** või **WEEK 2**.
- ▶ Vajutage nuppu .
- ▶ Vajutada nuppu **^** või **∇**, et valida päev, mille seaded tuleb üle võtta.
- ▶ Seadete kopeerimiseks vajutada nuppu **COPY**. Näidikule ilmub **CY**.
- ▶ Vajutada nuppu **^** või **∇**, et valida päev, mille seaded tuleb kopeerida.
- ▶ Kopeeritud seadete lisamiseks vajutada nuppu **COPY**. Kinnituseks vilgub valitud nädalapäev lühidalt.
- ▶ Vajaduse korral korrata koopia lisamise toimingut muudele päevadele.
- ▶ Muudatuste ülevõtmiseks vajutada nuppu .

5.6 Kallutusfunktsiooni seadistamine

TEATIS

Kui õhuvoolulamell jääb jahutusrežiimi ajal pikemaks ajaks alumisse asendisse, võib kondensaat välja tulla. Õhuvoolulamellide käsitsi reguleerimine võib põhjustada tõrkeid.



- ▶ Õhuvoolu suunamisplaadi asendi reguleerimiseks tuleb kasutada ainult juhtmega ruumitemperatuuri juhtseadet või kaugjuhtimispuhti.







Võnkefunktsiooni tööpõhimõtte ja kasutatavus olenevad siseüksusest.

5.6.1 Vertikaalse ja horisontaalse võnkefunktsiooniga siseüksus

Automaatne vertikaalne võnkumine (üles/alla):





- ▶ Vajutage nuppu .
- Näidikule ilmub sümbol .
- ▶ Automaatse vertikaalse võnkumise lõpetamiseks vajutada uuesti nuppu .

Automaatne horisontaalne võnkumine (vasakule/paremale):



- ▶ Hoida nuppu  allavajutatuna, kuni näidikule ilmub sümbol .
- ▶ Automaatse horisontaalse võnkumise lõpetamiseks hoida nuppu  uuesti allavajutatuna, kuni kaob sümbol .

5.6.2 Vertikaalse võnkefunktsiooniga siseüksus



Automaatne vertikaalne võnkumine (üles/alla):

- ▶ Hoida nuppu  allavajutatuna, kuni näidikule ilmub sümbol .
- ▶ Automaatse vertikaalse võnkumise lõpetamiseks hoida nuppu  uuesti allavajutatuna, kuni kaob sümbol .

Käsitsi vertikaalne võnkumine (üles/alla):

- ▶ Vajutada korduvalt nuppu , kuni on saavutatud soovitud asend.
- Näidikule ilmub sümbol .

5.6.3 Siseüksus, millel on neli vertikaalset õhuvoolu suunamisplaati

- ▶ Vajutage nuppu .
- Näidikule ilmub sümbol .
- ▶ Konkreetsete õhuvoolu suunamisplaatide valimiseks vajutada nuppu **∇** või **^**:
 - 0: kõigi õhuvoolu suunamisplaatide valimine.
 - 1...4: õhuvoolu suunamisplaatide 1...4 valimine.
- ▶ Soovitud asendi seadmiseks vajutada nuppu .

5.7 Muud funktsioonid

5.7.1 Nupuheli sisse-/väljalülitamine

Juhtmega ruumitemperatuuri juhtseadme nupuheli sisse- või väljalülitamine:

- ▶ Hoida nuppe  ja **FUNC.** kolm sekundit allavajutatuna.

5.7.2 Kiirjahutus/kiirsoojendus

Kiirjahutus-/kiirsoojendusrežiimis töötab siseaseade maksimaalse võimsusega, et ruumi kiiresti kütta või jahutada.

Kiirjahutus:

- ▶ Lülitada jahutusrežiim sisse.
- ▶ Vajutada nuppu **FUNC.**
- ▶ Kinnitada nupuga .

Kiirsoojendus:

- ▶ Lülitada küttesrežiim sisse.
- ▶ Vajutada nuppu **FUNC..**
- ▶ Kinnitada nupuga .

Funktsiooni lõpetamine:

- ▶ Vajutada uuesti nuppu **FUNC..**
- ▶ Kinnitada nupuga .

5.7.3 Nupulukk

Nupulukustusega saab lukustada kõik juhtmega juhtseadme nupud.

Nupulukustuse sisse-/väljalülitamiseks:

- ▶ Vajutada korraga ja hoida kolm sekundit allavajutatuna nuppu **TIMER** ja nuppu **COPY**.
- Sisselülitatud nupulukustuse korral on näidikul sümbol .

5.7.4 Funktsioon "Järgne mulle" (Follow Me)

See funktsioon lülitab sisse juhtmega ruumitemperatuuri juhtseadme temperatuurianduri. Siseüksuse asemel mõõdetakse ruumitemperatuuri juhtmega ruumitemperatuuri juhtseadme asukohas.

- ▶ Vajaduse korral lülitada kütmis- või jahutusrežiim välja.
- ▶ Funktsiooni sisse- või väljalülitamiseks vajutada nuppu **FUNC.**
Rakendatud funktsiooni korral on juhtmega ruumitemperatuuri juhtseadme näidikul sümbol .
- ▶ Kinnitada nupuga .

6 Hooldus



ETTEVAATUST

Elektrilöögist või liikuvatest osadest tingitud oht

- ▶ Enne mistahes hooldustööde alustamist tuleb elektritoide lahti ühendada.
- ▶ Siin loetlemata hooldustöid tohib lasta teha ainult volitatud hooldustöökojas.

6.1 Puhastamine

TEATIS

Seadme kahjustamine asjatundmatu puhastamise korral!

- ▶ Ärge pritsige ega valage seadmele vett.
 - ▶ Ärge kasutage kuuma vett, küürimispulbrit ega tugevaid lahusteid.
-
- ▶ Puhastamiseks tuleb kasutada pehmet lappi.

7 Tõrgete kõrvaldamine

7.1 Tõrked, mida näidatakse näidikul (Self diagnosis function)

Kui seadme töö ajal tekib tõrge, siis näidatakse näidikul tõrkekoodi (nt EH b3). Siin loetlemata tõrkekoodide korral tuleb järgida süsteemi komponentide tehnilist dokumentatsiooni.



Juhtmega ruumitemperatuuri juhtseadme näidikul võib olla teistsugune tõrkekood, kui siseüksusel, kuigi tegemist on sama tõrkega.

Tõrkekood	Võimalik põhjus
EH ^b 3	Juhtmega ruumitemperatuuri juhtseadme ja siseüksuse vahelise andmeside tõrge. Kontrollida andmesidekaablit.

Tab. 41

8 Keskonna kaitsmine, kasutuselt kõrvaldamine

Keskonnakaitsena on üheks Bosch-grupi ettevõtete töö põhialuseks.

Toodete kvaliteet, ökonoomsus ja loodushoid on meie jaoks võrdväärse tähtsusega eesmärgid. Loodushoiu seadusi ja normdokumente järgitakse rangelt.

Keskonna säästmiseks kasutame parimaid võimalikke tehnilisi lahendusi ja materjale, pidades samal ajal silmas ka ökonoomsust.

Pakend

Pakendid tuleb saata asukohariigi ümbertöötlussüsteemi, mis tagab nende optimaalse taaskasutamise.

Kõik kasutatud pakkematerjalid on keskkonnasäästlikud ja taaskasutatavad.

Vana seade

Vanad seadmed sisaldavad materjale, mida on võimalik taaskasutusse suunata.

Konstruktiooniosi on lihtne eraldada. Plastid on vastavalt tähistatud. Nii saab erinevaid komponente sorteerida, taaskasutusse anda või kasutuselt kõrvaldada.

Vanad elektri- ja elektroonikaseadmed



See sümbol tähendab, et toodet ei tohi koos muude jäätmetega utiliseerida, vaid tuleb töötlemise, kogumise, taaskasutamise ja kasutuselt kõrvaldamise jaoks viia jäätmekogumispunktidesse.

Sümbol kehtib riikidele, millel on elektroonikaromude eeskirjad, nt normdokumentatsioon Euroopa direktiiv 2012/19/EÜ elektri- ja elektroonikaseadmetest tekkinud jäätmete kohta. Need eeskirjad seavad raamtingimused, mis kehtivad erinevates riikides vanade elektroonikaseadmete tagastamisele ja taaskasutamisele.

Kuna elektroonikaseadmed võivad sisaldada ohtlikke materjale, tuleb need vastutustundlikult taaskasutada, et muuta võimalikud keskkonnakahjud ja ohud inimeste jaoks võimalikult väikseks. Peale selle on elektroonikaromude taaskasutus panus looduslike ressursside säästmisesse.

Lisateabe saamiseks vanade elektri- ja elektroonikaseadmete keskkonnasõbraliku kasutuselt kõrvaldamise kohta pöörduge kohapealse pädeva ametiasutuse, teie jäätmekäitlusettevõtte või edasimüüja poole, kellel toote ostsite.

Lisainfot leiab:

www.bosch-homecomfortgroup.com/en/company/legal-topics/weee/

Akud

Akud ei tohi sattuda majapidamisjäätmete hulka. Kasutatud akud tuleb utiliseerida kohalikus kogumissüsteemis.

Sommaire

1 Explication des symboles et mesures de sécurité ... 84	
1.1 Explications des symboles	84
1.2 Consignes générales de sécurité	84
2 Informations sur le produit 84	
2.1 Déclaration de conformité	84
2.2 Contenu de livraison	85
2.3 Caractéristiques techniques	85
3 Installation 85	
3.1 Avant l'installation	85
3.2 Monter le régulateur d'ambiance câblé	85
3.3 Raccordement électrique	85
3.3.1 Raccorder le régulateur câblé en fonction de la température ambiante	85
4 Configuration du régulateur d'ambiance câblé . . . 86	
5 Utilisation 86	
5.1 Aperçu du régulateur câblé en fonction de la température ambiante	86
5.2 Réglage du jour et de l'heure	87
5.3 Régler le mode principal	88
5.4 Réglage de la température ambiante	88
5.5 Régler la minuterie	89
5.5.1 Minuterie unique ON/OFF	89
5.5.2 Minuterie hebdomadaire mode ON/OFF	89
5.5.3 Minuterie hebdomadaire	89
5.5.4 Autres réglages pour la minuterie hebdomadaire	90
5.6 Régler la fonction pivotement	90
5.6.1 Unité intérieure avec fonction pivotement verticale et horizontale	91
5.6.2 Unité intérieure avec fonction pivotement verticale	91
5.6.3 Unité intérieure avec quatre lamelles de débit d'air verticales	91
5.7 Autres fonctions	91
5.7.1 Activer/désactiver la tonalité des touches	91
5.7.2 Puissance max froid/puissance max chaud	91
5.7.3 Verr. touches	91
5.7.4 Fonction suivez-moi (Follow Me)	91
6 Entretien 91	
6.1 Nettoyage	92
7 Elimination des défauts 92	
7.1 Défauts avec affichage (Self diagnosis function)	92
8 Protection de l'environnement et recyclage 92	

1 Explication des symboles et mesures de sécurité

1.1 Explications des symboles

Avertissements

Les mots de signalement au début d'un avertissement caractérisent la nature et l'importance des conséquences éventuelles si les mesures nécessaires pour éviter le danger ne sont pas respectées.

Les mots de signalement suivants sont définis et peuvent être utilisés dans le présent document :



DANGER

DANGER signale le risque d'accidents corporels graves à mortels.



AVERTISSEMENT

AVERTISSEMENT signale le risque d'accidents corporels graves à mortels.



PRUDENCE

ATTENTION indique la possibilité de dommages corporels légers à moyennement graves.

AVIS

AVIS signale le risque de dommages matériels.

Informations importantes



Les informations importantes ne concernant pas de situations à risques pour l'homme ou le matériel sont signalées par le symbole d'info indiqué.

1.2 Consignes générales de sécurité

Avis pour le public cible

Toutes les instructions relatives au système doivent être respectées. Le non-respect de ces instructions peut provoquer des blessures graves, voire mortelles, ainsi que des dommages matériels.

- ▶ L'installation, les inspections, les réparations, la modification et le démantèlement doivent être réalisés par un installateur qualifié ou une entreprise de services.
- ▶ Avant de procéder à l'installation, lire les notices d'installation de tous les éléments du système.
- ▶ Respecter les consignes de sécurité et les avertissements.
- ▶ Respecter les règlements nationaux et locaux, ainsi que les règles techniques et les directives.
- ▶ Enregistrer tout travail effectué.

Utilisation conforme à l'usage prévu

- ▶ Utiliser ce produit exclusivement pour réguler les climatiseurs split.

Toute autre utilisation n'est pas conforme. Les dégâts éventuels qui en résulteraient sont exclus de la garantie.

Sécurité des appareils électriques à usage domestique et utilisations similaires

Pour éviter les risques dus aux appareils électriques, les prescriptions suivantes s'appliquent conformément à la norme EN 60335-1 :

«Cet appareil peut être utilisé par des enfants à partir de 8 ans ainsi que par des personnes aux capacités physiques, sensorielles ou mentales réduites ou dénuées d'expérience ou de connaissance, s'ils (si elles) sont correctement surveillé(e)s ou si des instructions relatives à l'utilisation de l'appareil en toute sécurité leur ont été données et si les risques encourus ont été appréhendés. Les enfants ne doivent pas jouer avec l'appareil. Le nettoyage et l'entretien ne doivent pas être exécutés par des enfants sans surveillance.»

«Si le raccordement au réseau électrique est endommagé, il doit être remplacé par le fabricant, son service après-vente ou une personne disposant d'une qualification similaire pour éviter tout danger.»

2 Informations sur le produit

2.1 Déclaration de conformité

La fabrication et le fonctionnement de ce produit répondent aux directives européennes et nationales en vigueur.



Le marquage CE prouve la conformité du produit avec toutes les prescriptions européennes légales, qui prévoient la pose de ce marquage.

Le texte complet de la déclaration de conformité est disponible sur Internet : www.bosch-homecomfort.fr.

2.2 Contenu de livraison

Les appareils sont présentés à titre d'exemple et peuvent différer de la réalité.

Le contenu de livraison est représenté dans la fig. 1.

- [1] Régulateur câblé en fonction de la température ambiante
- [2] Câble de communication
- [3] Matériel de fixation
- [4] Pile bouton
- [5] Dossier de documentation technique pour la documentation produit
- [6] Anneau magnétique
- [7] Câble de rallonge (6 m)



La pile bouton permet d'enregistrer l'heure même après une panne de courant. Si l'heure ne s'affiche pas correctement après une panne de courant, c'est que la pile bouton est vide.

2.3 Caractéristiques techniques

	CRC R-1
Tension d'entrée	12 V CC
Température d'ambiance autorisée T_{amb}	-5...43 °C
Humidité relative de l'air autorisée	40...90 %

Tab. 42

3 Installation

3.1 Avant l'installation

- ▶ Lire attentivement la documentation technique de l'unité intérieure, de l'unité extérieure et des autres composants du système et déterminer le lieu d'installation qui convient.
- ▶ La température d'ambiance sur le lieu d'installation doit se situer dans la plage suivante : -5...43 °C.
- ▶ L'humidité relative de l'air sur le lieu d'installation doit se situer dans la plage suivante : 40...90 %.
- ▶ Ne pas l'installer dans des endroits où il risque d'y avoir un contact avec du pétrole brut, de la vapeur ou du gaz sulfurique.
- ▶ Tenir compte des dimensions du régulateur (→ fig. 2).
- ▶ Installer loin des sources de chaleur.
- ▶ Assurer la circulation de l'air.

3.2 Monter le régulateur d'ambiance câblé

AVIS

Régulateur d'ambiance câblé endommagé

L'ouverture incorrecte du régulateur d'ambiance câblé ou le serrage trop fort des vis peuvent l'endommager.

- ▶ Ne pas exercer trop de force sur le régulateur d'ambiance câblé.
- ▶ Retirer le socle mural du régulateur d'ambiance câblé (→ fig. 5).
 - Introduire la pointe d'un tournevis dans le repli [1] sur la face arrière du régulateur d'ambiance câblé.
 - Soulever le tournevis pour faire levier par rapport au socle mural [2].
- ▶ Préparer le mur et la ligne de transmission des données si nécessaire (→ fig. 6).
 - [1] Poser du mastic ou un matériau isolant.
 - [2] Prévoir un coude dans le câble.
- ▶ Fixer le socle mural sur le mur (→ fig. 7, [1]).
- ▶ Monter le régulateur d'ambiance câblé sur le socle mural (→ fig. 9).

3.3 Raccordement électrique



AVERTISSEMENT

Danger de mort par électrocution !

Tout contact avec des pièces électriques sous tension peut provoquer une électrocution.

- ▶ Avant d'intervenir sur les pièces électriques : couper l'alimentation électrique (fusible / disjoncteur) sur tous les pôles et la sécuriser contre toute réactivation accidentelle.

3.3.1 Raccorder le régulateur câblé en fonction de la température ambiante

AVIS

Régulateur câblé en fonction de la température ambiante ou câblage endommagés

- ▶ Ne pas coincer de fils pendant l'installation.
- ▶ Pour éviter que l'eau ne pénètre dans le régulateur câblé en fonction de la température ambiante, utiliser lors du câblage (→ fig. 6) des coudes de câblage [2] et du mastic [1] pour étanchéifier les connecteurs.
- ▶ Les câbles doivent être parfaitement bien fixés et ne pas être sous tension.

AVIS**Dégâts dus à une surtension**

Le régulateur câblé en fonction de la température ambiante est conçu pour une basse tension.

- ▶ La ligne de transmission des données ne doit en aucun cas entrer en contact avec la haute tension.

Utiliser les câbles fournis.

- ▶ Si nécessaire, installer un câble de rallonge entre l'unité intérieure et le lieu d'installation du régulateur câblé en fonction de la température ambiante.
- ▶ Raccorder le câble de communication à l'unité intérieure ou au module de raccordement.
- ▶ Raccorder le câble de communication au régulateur câblé en fonction de la température ambiante à l'aide du câble de rallonge si nécessaire.
- ▶ Installer l'anneau magnétique.
- ▶ Si possible, raccorder le talon de mise à la terre.
- ▶ Insérer la pile bouton dans le support [1].

4 Configuration du régulateur d'ambiance câblé

Sélectionner le menu de configuration et effectuer les réglages :

- ▶ Désactiver le conditionnement d'air.
- ▶ Maintenir la touche **COPY** jusqu'à ce qu'un paramètre s'affiche sur l'écran.



Les réglages de base sont indiqués en **gras** dans le tableau ci-dessous.

Paramètres	Description
Tn (n=1,2, ...)	Contrôler la température de l'unité intérieure.
CF	Vérifier l'état du ventilateur.
SP	Régler la pression statique pour le gainable. <ul style="list-style-type: none"> • SP1 : basse • SP2 : moyenne 1 • SP3 : moyenne 2 • SP4 : haute
AF	Test de fonctionnement pendant trois à six minutes.

Paramètres	Description
tF	Température avec décalage d'offset pour la fonction suivez-moi. <ul style="list-style-type: none"> • -5...0...5 °C
tyPE	Limiter la régulation à certains modes de fonctionnement : <ul style="list-style-type: none"> • CH : ne pas limiter les modes de service disponibles. • CC : pas de modes chauffage et automatique • HH : uniquement modes chauffage et ventilateur • NA : pas de mode automatique
tHi	Valeur maximale de la température réglable <ul style="list-style-type: none"> • 25...30 °C
tLo	Valeur minimale de la température réglable <ul style="list-style-type: none"> • 17...24 °C
rEC	Activer/désactiver la commande via la commande à distance. <ul style="list-style-type: none"> • ON : marche • OF : arrêt
Adr	Régler l'adresse du régulateur d'ambiance câblé. Si deux régulateurs d'ambiance câblés sont installés dans le système, chacun doit avoir une autre adresse. <ul style="list-style-type: none"> • -- : un seul régulateur d'ambiance câblé dans le système • A : régulateur d'ambiance câblé primaire avec l'adresse 0. • B : régulateur d'ambiance câblé secondaire avec l'adresse 1.
Init	ON : rétablir les réglages de base.

Tab. 43







5 Utilisation

5.1 Aperçu du régulateur câblé en fonction de la température ambiante

Touche du régulateur câblé en fonction de la température ambiante

Légende de la figure 3:

- [1] Récepteur pour commande à distance infrarouge
- [2] Affichage du régulateur câblé en fonction de la température ambiante
- [3] Touche du régulateur câblé en fonction de la température ambiante







Touche	Fonction
	Activer/désactiver.
M	Réglage du mode de fonctionnement.
DAY OFF	Jour arrêt/supprimer.
F	
	Augmenter/diminuer le réglage.
	Confirmer la sélection.
TIMER	Régler la minuterie.
	Vitesse de rotation du ventilateur
	Revenir en arrière.
	Régler la fonction pivotement.
FUNC.	Régler la fonction.
COPY	Copier/enregistrer les données.











Tab. 44 Touches du régulateur câblé en fonction de la température ambiante

Affichage du régulateur câblé en fonction de la température ambiante

Légende de la figure 4:



- [1] Affichage des modes principaux
- [2] Affichage température et état
- [3] Affichage heure
- [4] Affichage minuterie

Pos.	Symbole	Explication
1	Affichage des modes principaux	
		Mode : mode automatique
		Mode : refroidissement
		Mode de fonctionnement : mode déshumidification actif
		Mode de fonctionnement : chauffage
		Mode de fonctionnement : ventilateur
		Mode : marche/arrêt

Pos.	Symbole	Explication
2	Affichage température et état	
		Affichage de valeurs : affiche la vitesse actuelle du ventilateur. Il existe plusieurs niveaux de puissance (barre) et le réglage AUTO pour la régulation automatique.
		Valeur affichée : affichage standard de la température réglée.
		Infographie : verrouillage des touches
		Infographie : appareil 1/2
		Infographie : puissance max froid/puissance max chaud est actif.
		Infographie : température ambiante
		Infographie : la rotation automatique est active.
		Infographie : suivez-moi actif.
3		Affichage heure
		Valeur affichée : indique l'heure.
4		Affichage minuterie
		Infographie : minuterie marche/arrêt
		Infographie : jours actifs
		Infographie : jour
		Infographie : semaine

Tab. 45 Symboles à l'écran

5.2 Réglage du jour et de l'heure

- ▶ Appuyer sur la touche **TIMER** jusqu'à ce que l'écran de la minuterie commence à clignoter.
- ▶ Sélectionner le jour actuel avec les touches **^** et **v**. Le jour sélectionné clignote.
- ▶ Appuyer sur la touche **TIMER** ou  pour confirmer la saisie.
La sélection passe à l'heure.
- ▶ Appuyer ou maintenir les touches **^** ou **v** pour régler l'heure.
- ▶ Appuyer sur la touche **TIMER** ou  pour confirmer la saisie.

Pour commuter entre les affichages 12 et 24 heures :

- ▶ Appuyer sur/maintenir simultanément les touches **TIMER** et **DAY OFF** pendant plusieurs secondes.

5.3 Régler le mode principal

Selon l'unité intérieure et la configuration du régulateur d'ambiance câblé, tous les modes de fonctionnement ne sont pas disponibles.

Mise en marche / arrêt de l'appareil

- ▶ Appuyer sur la touche  pour activer ou désactiver l'appareil.

L'appareil démarre dans le mode réglé ou s'éteint. Il n'est possible de le réactiver qu'après un certain temps pour la protection de l'appareil.

Même à l'arrêt, des réglages peuvent être effectués. L'appareil enregistre les réglages même en cas de panne de courant.





Après la mise en arrêt de l'appareil, ce dernier reste en mode veille. La technologie intelligente ON/OFF permet le mode veille automatique (1 W standby).



Après une panne de courant, l'appareil redémarre automatiquement. Ceci peut entraîner des conflits entre les affichages qui s'éliminent automatiquement au cours de l'utilisation.

Mode automatique





En mode automatique, l'appareil commute automatiquement, en fonction de la température réglée, entre les modes chauffage, refroidissement, ventilateur et déshumidification.

- ▶ Appuyer plusieurs fois sur la touche **M** jusqu'à ce que  s'affiche sur l'écran.
- ▶ Régler la température souhaitée avec la touche  ou la touche .





La vitesse du ventilateur ne peut pas être réglée en mode automatique.

Mode refroidissement

- ▶ Appuyer plusieurs fois sur la touche **M** jusqu'à ce que  s'affiche sur l'écran.
- ▶ Appuyer plusieurs fois sur la touche  jusqu'à atteindre la vitesse souhaitée du ventilateur.
- ▶ Régler la température souhaitée avec la touche  ou la touche .





Mode déshumidification

- ▶ Appuyer plusieurs fois sur la touche **M** jusqu'à ce que  s'affiche sur l'écran.
- ▶ Régler la température souhaitée avec la touche  ou la touche .



La vitesse du ventilateur ne peut pas être réglée en mode déshumidification.



Mode chauffage

- ▶ Appuyer sur la touche **M** pour afficher  sur l'écran.
- ▶ Régler la température souhaitée avec la touche  ou la touche .
- ▶ Appuyer plusieurs fois sur la touche  jusqu'à atteindre la vitesse souhaitée du ventilateur.



Si les températures extérieures sont très basses, il se peut que la puissance calorifique du climatiseur ne suffise pas. Nous recommandons de rajouter d'autres générateurs de chaleur.



Mode ventilateur

- ▶ Appuyer plusieurs fois sur la touche **M** jusqu'à ce que  s'affiche sur l'écran.
- ▶ Appuyer plusieurs fois sur la touche  jusqu'à atteindre la vitesse souhaitée du ventilateur. **AUTO** peut être sélectionné pour la régulation automatique.



En mode ventilateur, la température ne peut pas être réglée ni affichée.

5.4 Réglage de la température ambiante

- ▶ Pour régler la température ambiante souhaitée, appuyer plusieurs fois sur la touche  ou la touche .
- Le réglage est enregistré rapidement.



En mode ventilateur, la température ne peut pas être réglée.

5.5 Régler la minuterie

5.5.1 Minuterie unique ON/OFF

- ▶ Appuyer plusieurs fois sur la touche **TIMER** pour afficher le symbole correspondant.
 - Minuterie marche : **ON DAY**
 - Minuterie arrêt : **OFF DAY**
 - Minuterie marche et arrêt : **ON+OFF DAY**
- ▶ Confirmer avec la touche .
- ▶ L'écran de l'heure commence à clignoter.
- ▶ Appuyer sur la touche **^** ou **v** pour régler l'heure de marche ou d'arrêt souhaitée.
- ▶ Réappuyer sur la touche pour enregistrer le réglage.



La minuterie marche/arrêt ne peut pas être réglée sur un régulateur d'ambiance câblé secondaire.

5.5.2 Minuterie hebdomadaire mode ON/OFF

Régler la minuterie

- ▶ Appuyer sur la touche **TIMER** pour afficher **WEEK 1** sur l'écran.
- ▶ Confirmer avec la touche .
- ▶ Appuyer sur la touche **^** ou **v** pour sélectionner le jour.
- ▶ Confirmer avec la touche .
- ▶ Appuyer sur la touche **^** ou **v** pour régler l'heure de marche.
- ▶ Confirmer avec la touche .
- ▶ Appuyer sur la touche **^** ou **v** pour régler l'heure d'arrêt.
- ▶ Confirmer avec la touche .



Quatre périodes maximum peuvent être réglées.

- ▶ Si nécessaire, répéter le processus pour chaque jour suivant.

Pour supprimer la minuterie pour le jour sélectionné :

- ▶ Appuyer sur la touche **DAY OFF**.

Activer la minuterie



- ▶ Appuyer plusieurs fois sur la touche **TIMER** pour afficher **WEEK 1** sur l'écran.

La minuterie est maintenant activée. L'appareil va démarrer ou s'arrêter aux heures et jours sélectionnés.

Désactiver la minuterie

- ▶ Appuyer plusieurs fois sur la touche **TIMER** pour supprimer **WEEK 1** de l'écran.

Pour désactiver l'appareil pendant que la minuterie hebdomadaire est active :

- ▶ Appuyer brièvement sur la touche . L'appareil s'arrête jusqu'à ce que la prochaine minuterie ON soit atteinte.
- ▶ Maintenir la touche  pendant deux secondes pour désactiver l'appareil ainsi que la minuterie hebdomadaire.

Programmer la temporisation de mise en marche

Si la minuterie hebdomadaire 1 est activée et si l'heure ON doit être retardée.

- ▶ Sélectionner la minuterie hebdomadaire 1 avec la touche **TIMER**.
- ▶ Appuyer sur la touche **DAY OFF 2x** pour afficher 1h sur l'écran.
- ▶ Patienter plusieurs secondes pendant l'enregistrement du réglage. L'appareil démarre maintenant le prochain cycle d'activité avec 1 heure de retard.
- ▶ Appuyer sur la touche **DAY OFF 3x** pour afficher 2h sur l'écran. L'appareil démarre maintenant le prochain cycle d'activité avec 2 heures de retard.

5.5.3 Minuterie hebdomadaire

Régler la minuterie



Jusqu'à 8 événements peuvent être déterminés pour chaque jour afin de changer de mode, de température et de vitesse du ventilateur.

- ▶ Appuyer plusieurs fois sur la touche **TIMER** pour afficher **WEEK 2** sur l'écran.
- ▶ Confirmer avec la touche .
- ▶ Appuyer sur la touche **^** ou **v** pour sélectionner le jour.
- ▶ Confirmer avec la touche .
- ▶ Appuyer sur la touche **^** ou **v** pour sélectionner l'heure de réglage, le mode principal, la température ou la vitesse de rotation du ventilateur concernant l'événement.
- ▶ Confirmer avec la touche .
- ▶ Effectuer le réglage et confirmer avec la touche ou appuyer sur la touche **DAY OFF** pour supprimer le réglage.
- ▶ Répéter le processus pour déterminer d'autres périodes de réglage pour ce jour.
- ▶ Programmer d'autres jours de la même manière.

Pour supprimer la minuterie pour le jour sélectionné :

- ▶ Appuyer sur la touche **DAY OFF**.

Déterminer l'heure de réglage

- ▶ Pour régler l'heure, appuyer sur la touche \wedge ou \vee .
- ▶ Confirmer avec la touche \boxtimes .

Sélectionner le mode principal

- ▶ Appuyer sur la touche \wedge ou \vee pour sélectionner le mode principal (\rightarrow tableau 45, [1], page 87).
- ▶ Confirmer avec la touche \boxtimes .



La vitesse du ventilateur ne peut pas être réglée en mode automatique et déshumidification.

Réglage de la température ambiante

- ▶ Pour régler la température ambiante souhaitée, appuyer sur la touche \wedge ou \vee .
- ▶ Confirmer avec la touche \boxtimes .

Vitesse de rotation du ventilateur

- ▶ Pour régler la vitesse du ventilateur, appuyer sur la touche \wedge ou \vee .
- ▶ Confirmer avec la touche \boxtimes .



En mode ventilateur, la température ne peut pas être réglée.

Activer la minuterie

- ▶ Appuyer sur la touche **TIMER** pour afficher **WEEK 2** sur l'écran.
La minuterie est maintenant activée. L'appareil se réglera en conséquence aux heures et jours sélectionnés.

Désactiver la minuterie

- ▶ Appuyer pendant plusieurs secondes sur la touche ⏻ ou la touche **TIMER**.

5.5.4 Autres réglages pour la minuterie hebdomadaire

Désactiver la minuterie provisoirement

Pour ne désactiver la minuterie qu'aux jours sélectionnés :

- ▶ Appuyer sur la touche **TIMER** pour afficher **WEEK 1** ou **WEEK 2** sur l'écran.
- ▶ Appuyer sur la touche \boxtimes .
- ▶ Appuyer sur la touche \wedge ou \vee pour sélectionner le jour.
- ▶ Appuyer sur la touche **DAY OFF**.
Le jour sélectionné ne s'affiche plus.



La minuterie est désactivée pour les jours qui ne s'affichent pas, jusqu'à ce que ce jour soit passé.

- ▶ Appuyer une nouvelle fois sur la touche **DAY OFF** pour réafficher le jour.
- ▶ Si nécessaire, répéter le processus pour d'autres jours.

Reprenre les réglages d'un jour pour un autre jour (copier)

- ▶ Appuyer sur la touche **TIMER** pour afficher **WEEK 1** ou **WEEK 2** sur l'écran.
- ▶ Appuyer sur la touche \boxtimes .
- ▶ Appuyer sur la touche \wedge ou \vee pour sélectionner le jour dont les réglages doivent être enregistrés.
- ▶ Appuyer sur la touche **COPY** pour copier les réglages. L'écran affiche **CY**.
- ▶ Appuyer sur la touche \wedge ou \vee pour sélectionner le jour vers lequel les réglages doivent être copiés.
- ▶ Appuyer sur la touche **COPY** pour insérer les réglages copiés.
Le jour sélectionné clignote brièvement pour la confirmation.
- ▶ Si nécessaire, répéter le processus d'insertion de la copie pour d'autres jours.
- ▶ Appuyer sur la touche \boxtimes pour enregistrer les modifications.

5.6 Régler la fonction pivotement

AVIS

Si les lamelles de débit d'air restent longtemps en position minimale pendant le mode refroidissement, des condensats peuvent s'écouler. Le réglage manuel des lamelles de débit d'air peut entraîner des défauts.



- ▶ Utiliser uniquement le régulateur câblé en fonction de la température ambiante ou une commande à distance pour régler les volets.







Le fonctionnement et la disponibilité de la fonction pivotement dépend de l'unité intérieure.

5.6.1 Unité intérieure avec fonction pivotement verticale et horizontale

Pivotement vertical automatique (vers le haut/vers le bas) :





- ▶ Appuyer sur la touche .
Le symbole  s'affiche.
- ▶ Pour quitter le pivotement vertical automatique : réappuyer sur la touche .

Pivotement horizontal automatique (à gauche/à droite) :



- ▶ Maintenir la touche  jusqu'à ce que le symbole  apparaisse.
- ▶ Pour quitter le pivotement horizontal automatique : réappuyer sur la touche  jusqu'à ce que le symbole  disparaisse.

5.6.2 Unité intérieure avec fonction pivotement verticale





Pivotement vertical automatique (vers le haut/vers le bas) :

- ▶ Maintenir la touche  jusqu'à ce que le symbole  apparaisse.
- ▶ Pour quitter le pivotement vertical automatique : réappuyer sur la touche  jusqu'à ce que le symbole  disparaisse.

Pivotement vertical manuel (vers le haut/vers le bas) :

- ▶ Appuyer plusieurs fois sur la touche  pour atteindre la position souhaitée.
Le symbole  s'affiche.

5.6.3 Unité intérieure avec quatre lamelles de débit d'air verticales

- ▶ Appuyer sur la touche .
Le symbole  s'affiche.
- ▶ Appuyer sur la touche  ou  pour sélectionner des lamelles précises :
 - 0 : sélectionner toutes les lamelles.
 - 1...4 : sélectionner les lamelles 1...4.
- ▶ Pour régler la position souhaitée, appuyer sur la touche .

5.7 Autres fonctions

5.7.1 Activer/désactiver la tonalité des touches

Pour activer ou désactiver la tonalité des touches du régulateur d'ambiance câblé :

- ▶ Maintenir les touches  et **FUNC.** pendant trois secondes.

5.7.2 Puissance max froid/puissance max chaud

Pour la puissance max froid/puissance max chaud, l'unité intérieure fonctionne à puissance maximale pour chauffer ou refroidir la pièce rapidement.

Refroidissement rapide :

- ▶ Enclencher le mode refroidissement.
- ▶ Appuyer sur la touche **FUNC.**

- ▶ Confirmer avec la touche .

Réchauffement rapide :

- ▶ Activer le mode chauffage.
- ▶ Appuyer sur la touche **FUNC.**
- ▶ Confirmer avec la touche .

Quitter la fonction :

- ▶ Réappuyer sur la touche **FUNC.**
- ▶ Confirmer avec la touche .

5.7.3 Verr. touches



Le verrouillage des touches permet de verrouiller les touches du régulateur d'ambiance câblé.

Pour activer/désactiver le verrouillage des touches :

- ▶ Appuyer simultanément/maintenir la touche **TIMER** et la touche **COPY** pendant trois secondes.
Si le verrouillage des touches est actif, l'écran affiche le symbole .

5.7.4 Fonction suivez-moi (Follow Me)

Cette fonction active la sonde de température du régulateur d'ambiance câblé. La température ambiante est mesurée au niveau de la position du régulateur d'ambiance câblé au lieu de l'unité intérieure.

- ▶ Si nécessaire, désactiver le mode chauffage ou refroidissement.
- ▶ Appuyer sur la touche **FUNC.** pour activer ou désactiver la fonction.
Si la fonction est activée, le régulateur d'ambiance câblé affiche le symbole .
- ▶ Confirmer avec la touche .

6 Entretien



PRUDENCE

Risque d'électrocution ou danger dû à des pièces en mouvement

- ▶ Avant tous types d'opérations de maintenance, couper l'alimentation électrique.
- ▶ Les étapes de l'entretien qui ne sont pas indiquées ici doivent être effectuées par une entreprise spécialisée.

6.1 Nettoyage

AVIS

Appareils endommagés suite à un nettoyage non conforme !

- ▶ Ne pas verser d'eau dessus ni élabousser directement.
 - ▶ Ne pas utiliser d'eau chaude, de poudre à récurer ou de détergents puissants.
-
- ▶ Pour nettoyer, essuyer avec un chiffon doux.

7 Elimination des défauts

7.1 Défauts avec affichage (Self diagnosis function)

Si un défaut survient en cours de fonctionnement, l'écran affiche un code erreur (par ex. EH b3). Tenir compte de la documentation technique des composants de l'installation pour les codes erreur qui ne s'affichent pas dans cette liste.



Le régulateur câblé en fonction de la température ambiante affiche éventuellement un autre code erreur que l'unité intérieure bien que le même défaut soit concerné.

Code défaut	Cause possible
EH b3	Défaut de communication entre le régulateur câblé en fonction de la température ambiante et l'unité intérieure. Contrôler le câble de communication.

Tab. 46

8 Protection de l'environnement et recyclage

La protection de l'environnement est un principe de base du groupe Bosch.

Nous accordons une importance égale à la qualité de nos produits, à leur rentabilité et à la protection de l'environnement. Les lois et prescriptions concernant la protection de l'environnement sont strictement observées.

Pour la protection de l'environnement, nous utilisons, tout en respectant les aspects économiques, les meilleurs technologies et matériaux possibles.

Emballages

En matière d'emballages, nous participons aux systèmes de mise en valeur spécifiques à chaque pays, qui visent à garantir

un recyclage optimal.

Tous les matériaux d'emballage utilisés respectent l'environnement et sont recyclables.

Appareils usagés

Les appareils usés contiennent des matériaux qui peuvent être réutilisés.

Les composants se détachent facilement. Les matières synthétiques sont marquées. Ceci permet de trier les différents composants en vue de leur recyclage ou de leur élimination.

Déchet d'équipement électrique et électronique



Ce symbole signifie que le produit ne doit pas être éliminé avec les autres déchets, mais doit être acheminé vers des points de collecte de déchets pour le traitement, la collecte, le recyclage et l'élimination.

Le symbole s'applique aux pays concernés par les règlements sur les déchets électroniques, par ex. la « Directive européenne 2012/19/CE sur les appareils électriques et électroniques usagés ». Ces règlements définissent les conditions-cadres qui s'appliquent à la reprise et au recyclage des appareils électroniques usagés dans certains pays.

Comme les appareils électroniques peuvent contenir des substances dangereuses, ils doivent être recyclés de manière responsable pour réduire les éventuels dommages environnementaux et risques pour la santé humaine. De plus, le recyclage des déchets électroniques contribue à préserver les ressources naturelles.

Pour de plus amples informations sur l'élimination écologique des appareils électriques et électroniques usagés, veiller à contacter l'administration locale compétente, les entreprises chargées de l'élimination des déchets ou les revendeurs, auprès desquels le produit a été acheté.

Des informations complémentaires sont disponibles ici : www.bosch-homecomfortgroup.com/en/company/legal-topics/weee/

Piles

Les piles ne doivent pas être recyclées avec les ordures ménagères. Les piles usagées doivent être collectées dans les systèmes de collecte locale.



Sadržaj

1 Objašnjenje simbola i upute za siguran rad.....	94
1.1 Objašnjenje simbola	94
1.2 Opće sigurnosne upute	94
2 Podaci o proizvodu	94
2.1 Izjava o usklađenosti	94
2.2 Opseg isporuke	94
2.3 Tehnički podaci	95
3 Instalacija	95
3.1 Prije instaliranja	95
3.2 Montirajte sobni regulator	95
3.3 Električni priključak	95
3.3.1 Spojite ožičeni sobni regulator	95
4 Konfiguracija ožičenog sobnog regulatora	96
5 Rukovanje	96
5.1 Pregled žičanih sobnih regulatora	96
5.2 Podešavanje dana i vremena na satu	97
5.3 Podešavanje glavnog načina rada	97
5.4 Postavite temperaturu prostora	98
5.5 Postavljanje brojača vremena	98
5.5.1 Jednokratni brojač vremena za uključivanje/ isključivanje	98
5.5.2 Tjedni brojač vremena za uključivanje/ isključivanje	98
5.5.3 Tjedni brojač vremena	99
5.5.4 Dodatne postavke za tjedne mjerače vremena	99
5.6 Podešavanje funkcije zakretanja	100
5.6.1 Unutarnja jedinica s vertikalnom i horizontalnom zakretnom funkcijom	100
5.6.2 Unutarnja jedinica s okomitom zakretnom funkcijom	100
5.6.3 Unutarnja jedinica s četiri vertikalne pločice za strujanje zraka	100
5.7 Ostale funkcije	100
5.7.1 Uključivanje/isključivanje tona tipki	100
5.7.2 Brzo hlađenje / brzo grijanje	100
5.7.3 Zaključavanje tipki	101
5.7.4 Funkcija Slijedi-me (Follow Me)	101
6 Održavanje	101
6.1 Čišćenje	101
7 Uklanjanje problema	101
7.1 Smetnje s prikazom (Self diagnosis function)	101
8 Zaštita okoliša i zbrinjavanje u otpad	102

1 Objasnjene simbola i upute za siguran rad

1.1 Objasnjene simbola

Upozorenja

Oznake opasnosti na početku upozorenja upotrebljavaju se za označavanje vrste i ozbiljnosti rizika koji postoji ako se ne poduzmu mjere za minimizaciju opasnosti.

U ovom su dokumentu definirane i mogu se upotrebljavati sljedeće oznake opasnosti:



OPASNOST

OPASNOST upućuje na to da će doći do teške ili za život opasne tjelesne ozljede.



UPOZORENJE

UPOZORENJE upućuje na to da može doći do teške ili za život opasne tjelesne ozljede.



OPREZ

OPREZ upućuje na to da može doći do lagane ili srednje teške tjelesne ozljede.

NAPOMENA

NAPOMENA upućuje na to da može doći do materijalne štete.

Važne informacije



Ovim simbolom označene su važne informacije koje ne predstavljaju opasnost za ljude ili stvari.

1.2 Opće sigurnosne upute

Napomene za ciljanu skupinu

Potrebno je pridržavati se svih uputa koje se odnose na sustav. Nepridržavanje uputa može rezultirati materijalnom štetom i osobnim ozljedama, uključujući onima opasnim za život.

- ▶ Instalaciju, provjere, popravke, preinake i premještanje mora izvršiti kvalificirani instalater ili serviser.
- ▶ Prije nego što izvršite instalaciju, provjerite upute za instalaciju svih dijelova sustava.
- ▶ Pridržavajte se sigurnosnih uputa i upozorenja.

- ▶ Pridržavajte se nacionalnih i regionalnih propisa, tehničkih propisa i smjernica.
- ▶ Zabilježite sve izvršene radove.

Namjenska upotreba

- ▶ Proizvod koristite isključivo za regulaciju Split klima uređaja.

Neka druga primjena nije propisna. Pritom nastale štete ne podliježu jamstvu.

Sigurnost električnih uređaja za uporabu u kući i slične svrhe

Za izbjegavanje opasnosti od električnih uređaja vrijede sljedeće norme prema EN 60335-1:

„Ovaj uređaj mogu koristiti djeca od 8 godina i osobe sa ograničenim fizičkim, osjetilnim ili mentalnim sposobnostima ili nedostatkom iskustva i znanja samo ako ih se nadzire ili ako su temeljito upućeni u sigurno korištenje uređaja te stoga razumiju moguće opasnosti koje mogu nastati. Djeca se ne smiju igrati uređajem. Čišćenje i održavanje od strane korisnika ne smiju izvoditi djeca bez nadzora.“

„Ako je vod mrežnog priključka oštećen, nadomjestiti ga moraju proizvođač, služba za korisnike ili neka druga kvalificirana osoba, kako bi se izbjegle opasnosti.“

2 Podaci o proizvodu

2.1 Izjava o usklađenosti

Po konstrukciji i ponašanju u radu ovaj proizvod odgovara europskim i nacionalnim standardima.



"CE" oznaka sukladnosti potvrđuje usklađenost proizvoda sa svim primjenjivim pravnim propisima EU, koji predviđaju stavljanje te oznake.

Cjeloviti tekst EU-izjave o sukladnosti dostupan je na internetu: www.bosch-homecomfort.hr.

2.2 Opseg isporuke

Prikaz uređaja služi kao primjer i može odstupati u stvarnosti. Opseg isporuke prikazan je na slici 1.

- [1] Ožičeni sobni regulator.
- [2] Komunikacijski kabel
- [3] Materijal za pričvršćivanje
- [4] Gumbasta baterija
- [5] Set pamfleta za dokumentaciju proizvoda
- [6] Magnetni prsten
- [7] Produžni kabel (6 m)



Gumbasta ćelija omogućuje uštedu vremena čak i nakon nestanka struje. Ako se vrijeme ne prikazuje ispravno nakon nestanka struje, gumbasta ćelija je prazna.

2.3 Tehnički podaci

	CRC R-1
Ulazni napon	12 V DC
Dopuštena temperatura okoline T_{amb}	-5...43 °C
Dopuštena relativna vlažnost zraka	40...90%

tab. 47

3 Instalacija

3.1 Prije instaliranja

- ▶ Pažljivo pročitajte tehničku dokumentaciju za unutarnju jedinicu, vanjsku jedinicu i ostale komponente sustava i odredite prikladno mjesto za ugradnju.
- ▶ Temperatura okoline na mjestu ugradnje treba biti u sljedećem rasponu: -5 ... 43 °C.
- ▶ Relativna vlažnost zraka na mjestu ugradnje treba biti u sljedećem rasponu: 40 ... 90 %.
- ▶ Nemojte instalirati na mjestima gdje može doći do kontakta s teškim loživim uljem, parom ili sumpornim plinom.
- ▶ Obratite pažnju na dimenzije ožičenog sobnog regulatora → slika 2).
- ▶ Instalirajte podalje od izvora topline.
- ▶ Omogućite cirkuliranje zraka.

3.2 Montirajte sobni regulator

NAPOMENA

Oštećenje ožičenog sobnog regulatora

Pogrešno otvaranje ožičenog sobnog regulatora ili prečvrsto zatezanje vijaka može ga oštetiti.

- ▶ Nemojte vršiti previše pritiska na ožičeni sobni regulator.
- ▶ Uklonite zidnu podlogu ožičenog sobnog regulatora (→ slika 5).
 - Umetnite vrh odvijača u točku savijanja [1] na stražnjoj strani ožičenog sobnog regulatora.
 - Podignite odvijač kako biste otvorili postolje [2].

- ▶ Po potrebi pripremite zid i komunikacijski kabel (→ slika 6).
 - [1] Nanesite kit ili izolacijski materijal.
 - [2] Omogućite savijanje kabela.
- ▶ Zidno postolje pričvrstite na zid (→ slika 7, [1]).
- ▶ Pričvrstite ožičeni sobni regulator na zidnu podlogu (→ slika 9).

3.3 Električni priključak



UPOZORENJE

Opasnost za život zbog udara električne struje!

Doticanje električnih dijelova koji su pod naponom može uzrokovati strujni udar.

- ▶ Prije radova na električnom dijelu: Svepolno prekinuti opskrbu naponom (osigurač, sklopka LS) i osigurati protiv nenamjernog ponovnog uključanja.

3.3.1 Spojite ožičeni sobni regulator

NAPOMENA

Oštećenje ožičenog sobnog regulatora ili ožičenja

- ▶ Nemojte uklapati žice tijekom montaže.
- ▶ Kako biste spriječili prodiranje vode u ožičeni sobni regulator, upotrijebite (→ slika 6) zavoje za kabel [2] i kit [1] za brtvljenje utikača prilikom pričvršćivanja kabela.
- ▶ Kabeli moraju biti sigurno pričvršćeni i ne smiju biti pod napetosti.

NAPOMENA

Oštećenje od prenapona

Ožičeni sobni regulator je dizajniran za niski napon.

- ▶ Nikada nemojte dovoditi komunikacijski kabel u kontakt s visokim naponom.

Upotrijebite priloženi kabel.

- ▶ Ako je potrebno, položite produžni kabel između unutarnje jedinice i mjesta ugradnje ožičenog sobnog regulatora.
- ▶ Spojite komunikacijski kabel na unutarnju jedinicu ili priključni modul.
- ▶ Ako je potrebno, spojite komunikacijski kabel na ožičeni sobni regulator pomoću produžnog kabela.
- ▶ Pričvrstite magnetni prsten.
- ▶ Ako je moguće, spojite priključak terminala na uzemljenje.
- ▶ Umetnite gumbastu ćeliju u držač [1].

4 Konfiguracija ožičenog sobnog regulatora

Pozovite konfiguracijski izbornik i izvršite postavke:

- ▶ Isključite klima uređaj.
- ▶ Držite pritisnutu tipku **COPY** dok se na zaslonu ne pojavi parametar.



Osnovne postavke prikazane su u sljedećoj tablici, **istaknuto**.

Parametar	Opis
Tn (n=1,2, ...)	Ispitati temperaturu unutarnje jedinice.
CF	Provjeriti status ventilatora.
SP	Postavite statički tlak za uređaj za ugradnju kanala. <ul style="list-style-type: none"> • SP1: nizak • SP2: srednji 1 • SP3: srednji 2 • SP4: visok
AF	Operativni test od tri do šest minuta.
tF:	Pomak temperature za funkciju Slijedi-me. <ul style="list-style-type: none"> • -5...0...5 °C
Tip	Ograničite kontrolu na određene načine rada: <ul style="list-style-type: none"> • CH: Nemojte ograničavati dostupne načine rada. • CC: nema grijanja i automatskog načina rada • HH: samo grijanje i rad ventilatora • NA: nema automatskog načina rada
tHi	Maksimalna vrijednost podesive temperature <ul style="list-style-type: none"> • 25...30 °C
tLo	Minimalna vrijednost podesive temperature <ul style="list-style-type: none"> • 17...24 °C
rEC	Uključivanje/isključivanje upravljanja putem daljinskog upravljača. <ul style="list-style-type: none"> • ON: uključeno • OF: isključeno

Parametar	Opis
Adr	Postavite adresu ožičenog sobnog regulatora. Ako u sustavu postoje dva žičana sobna regulatora, svaki mora imati različitu adresu. <ul style="list-style-type: none"> • --: samo jedan žičani sobni regulator u sustavu • A: Primarni žičani sobni regulator s adresom 0. • B: Sekundarni žičani sobni regulator s adresom 1.
Init	ON (UKLJUČENO): vraćanje osnovnih postavki.

tab. 48





5 Rukovanje

5.1 Pregled žičanih sobnih regulatora

Gumbi ožičenog sobnog kontrolera

Legenda uz sliku 3:

- [1] Prijemnik za infracrveni daljinski upravljač
- [2] Gumbi ožičenog sobnog regulatora
- [3] Prikaz ožičenog sobnog regulatora

Ponovno pritisnite tipku	Funkcija
	Uključite/isključite uređaj.
M	Podesite vrstu pogona.
DAYOFF	Po danu isključeno/isključiti.
	Regulirati postavku gore/dolje
<input checked="" type="checkbox"/>	Potvrdite odabir.
BROJAČ VREME NA	Postavite brojač vremena.
	Razina ventilatora
	Vratite se natrag.
	Podesite funkciju zakretanja.
FUNC.	Postavite funkciju.
COPY	Kopiranje/preuzimanje podataka

tab. 49 Gumbi ožičenog sobnog regulatora

Prikazi ožičenog sobnog regulatora

Legenda uz sliku 4:

- [1] Prikaz glavnih načina rada
- [2] Prikaz temperature i statusa
- [3] Prikaz vremena
- [4] Prikaz brojača vremena

Poz.	Simbol	Izjava
1	Prikaz glavnih načina rada	
		Način rada: automatski režim
		Način rada: pogon hlađenja
		Način rada: režim odvlaživanja
		Način rada: pogon grijanja
		Način rada: ventilatorski režim
		Način rada; uključivanje/isključivanje
2	Prikaz temperature i statusa	
		Prikaz vrijednosti: prikazuje trenutnu razinu ventilatora. Postoji nekoliko razina snage (trake) i postavki AUTO za automatsko upravljanje.
		Prikaz vrijednosti: prikazuje zadanu temperaturu prema zadanim postavkama.
		Infografika: Zaključavanje gumba
		Infografika: Uređaj 1/2
		Infografika: aktivno je brzo hlađenje / brzo grijanje.
		Infografika: Temperatura prostorije
		Infografika: aktivna je automatska rotacija
		Infografika: Aktivan je modul Prati-Me
		Infografika: aktivna je funkcija automatskog pomicanja (gore/dolje ili lijevo/desno).
3	Prikaz vremena	
		Prikaz vrijednosti: pokazuje vrijeme.
4	Prikaz brojača vremena	
		Infografika: Brojač vremena uključen/isključen
		Infografika: aktivni su dani u tjednu
		Infografika: dan
	Infografika: tjedan	

tab. 50 Simboli na prikazu

5.2 Podešavanje dana i vremena na satu

- ▶ Pritisnite tipku **TIMER** sve dok zaslon brojača vremena ne počne treperiti.
- ▶ Odabrali trenutni dan pomoću tipke \wedge | \vee . Odabrani dan treperi.
- ▶ Pritisnuti tipku **TIMER** ili tipku kako bi se potvrdio unos. Izbor preskače na vrijeme na satu.
- ▶ Pritisnuti tipku \wedge ili \vee te držati kako bi se podesilo vrijeme na satu.
- ▶ Pritisnuti tipku **TIMER** ili tipku kako bi se potvrdio unos.

Za prebacivanje između 12 i 24-satnog prikaza:

- ▶ Istovremeno pritisnuti / držati tipke **TIMER** i **DAY OFF** nekoliko sekundi.

5.3 Podešavanje glavnog načina rada

Ovisno o unutarnjoj jedinici i konfiguraciji ožičenog sobnog kontrolera, nisu dostupni svi načini rada.

Uključivanje/isključivanje uređaja

- ▶ Pritisnite tipku kako biste uključili ili isključili uređaj. Uređaj se pokreće u podešenom načinu rada ili se isključuje. Radi zaštite uređaja, može se ponovno uključiti tek nakon nekog vremena.

Postavke se također mogu izvršiti kada je uređaj isključen. Uređaj sprema postavke, čak i ako nestane struje.



Nakon isključivanja uređaj ostaje u pogonu pripravnosti. Inteligentna tehnologija za uključivanje-isključivanje omogućuje automatski način rada za uštedu energije u stanju pripravnosti (1 W standby).



Uređaj se automatski ponovno pokreće nakon nestanka struje. To može dovesti do proturječnosti između prikaza, koje se automatski ispravljaju tijekom rada.

Automatski režim

U automatskom načinu rada uređaj se automatski prebacuje između grijanja, hlađenja, ventilatora i odvlaživanja ovisno o zadanoj temperaturi.

- ▶ Pritišćite tipku **M** više puta, sve dok se ne pojavi na zaslonu.
- ▶ Postavite željenu temperaturu pomoću tipke \wedge ili tipke \vee .



U automatskom režimu ne možete podesiti razinu ventilatora.

Režim hlađenja

- ▶ Pritišćite tipku **M** više puta, sve dok se ne pojavi ❄️ na zaslonu.
- ▶ Pritišćite tipku  sve dok se ne postigne željena brzina ventilatora.
- ▶ Postavite željenu temperaturu pomoću tipke **^** ili tipke **∇**.



Režim odvlaživanja

- ▶ Pritišćite tipku **M** sve dok se ne pojavi  na zaslonu.
- ▶ Podesite željenu temperaturu pomoću tipke **^** ili tipke **∇**.



U režimu odvlaživanja ne možete podesiti razinu ventilatora.



Režim grijanja

- ▶ Pritišćite tipku **M** sve dok se ne pojavi  na zaslonu.
- ▶ Podesite željenu temperaturu pomoću tipke **^** ili tipke **∇**.
- ▶ Pritišćite tipku  sve dok se ne postigne željena brzina ventilatora.



Pri vrlo niskim vanjskim temperaturama možda neće biti dovoljna snaga grijanja klima-uređaja. Preporučujemo da uključite dodatni izvor topline.

Ventilatorski režim

- ▶ Pritišćite tipku **M** sve dok se ne pojavi  na zaslonu.
- ▶ Pritišćite tipku  dok ne dostignete željenu razinu ventilatora. Za automatsku regulaciju možete odabrati **AUTO**.



U ventilatorskom režimu ne može se podešavati ili prikazati temperatura.

5.4 Postavite temperaturu prostora

- ▶ Pritisnite tipku **^** ili tipku **∇** kako biste postavili željenu temperaturu prostora.
Nakon kraćeg vremena postavka se preuzima.



Temperatura se ne može postaviti ili prikazati u načinu rada ventilatora.

5.5 Postavljanje brojača vremena

5.5.1 Jednokratni brojač vremena za uključivanje/isključivanje

- ▶ Pritišćite tipku **TIMER** sve dok se ne pojavi odgovarajući simbol.
 - Brojač vremena s uključivanjem **ON DAY**
 - Brojač vremena s isključivanjem: **OFF DAY**
 - Brojač vremena s uključivanjem i isključivanjem: **ON+OFF DAY**
- ▶ Potvrditi pomoću tipke .
Zaslon sata počinje treperiti.
- ▶ Pritisnite tipku **^** ili **∇** kako biste postavili željeno vrijeme uključivanja ili isključivanja.
- ▶ Još jednom pritisnite tipku kako biste pohranili postavke.



Brojač vremena za uključivanje/isključivanje ne može se postaviti na sekundarnom ožičenom sobnom regulatoru.

5.5.2 Tjedni brojač vremena za uključivanje/isključivanje

Postavljanje brojača vremena

- ▶ Pritišćite tipku **TIMER** sve dok se na zaslonu ne prikaže **WEEK 1**.
- ▶ Potvrditi pomoću tipke .
- ▶ Pritisnuti tipku **^** ili **∇** kako bi se odabrao dan u tjednu.
- ▶ Potvrditi pomoću tipke .
- ▶ Pritisnite tipku **^** ili tipku **∇** kako biste postavili željeno vrijeme uključivanja.
- ▶ Potvrditi pomoću tipke .
- ▶ Pritisnite tipku **^** ili tipku **∇** kako biste postavili željeno vrijeme isključivanja.
- ▶ Potvrditi pomoću tipke .



Može se podesiti do četiri vremena.

- ▶ Ako je potrebno, ponovite postupak za svaki dodatni dan u tjednu.

Za brisanje mjerača vremena za odabrani dan:

- ▶ Pritisnite tipku **DAY OFF**.

Aktivirajte brojač vremena



- ▶ Pritisćite tipku **TIMER** sve dok se na zaslonu ne prikaže **WEEK 1**.

Uključen je brojač vremena. Uređaj će se uključiti ili isključiti u odabrano vrijeme i dane.

Isključivanje brojača vremena

- ▶ Pritisćite tipku **TIMER** sve dok se na zaslonu ne prikaže **WEEK 1**.

Za isključivanje uređaja dok je tjedni mjerač vremena aktivan:

- ▶ Kratko pritisnite tipku . Uređaj se isključuje dok se ne dođe do sljedećeg mjerača vremena za uključivanje.
- ▶ Pritisnite i držite tipku  dvije sekunde kako biste isključili uređaj i deaktivirali tjedni mjerač vremena.

Odgoda uključivanja programa

Ako je aktiviran tjedni mjerač vremena 1 i vrijeme uključivanja treba odgoditi.









- ▶ Odaberite tjedni mjerač vremena 1 tipkom **TIMER**.
- ▶ Pritisnuti tipku **DAY OFF** 2 puta, sve dok se na zaslonu ne prikaže 1 h.
- ▶ Pričekajte nekoliko sekundi dok se postavka ne spremi. Uređaj sada započinje sljedeći ciklus aktivnosti s odgodom od 1 sata.
- ▶ Pritisnuti tipku **DAY OFF** 3 puta, sve dok se na zaslonu ne prikaže 2 h. Uređaj sada započinje sljedeći ciklus aktivnosti s odgodom od 2 sata.

5.5.3 Tjedni brojač vremena.

Postavljanje brojača vremena



Za svaki dan može se postaviti do 8 događaja za promjenu načina rada, temperature i brzine ventilatora.



- ▶ Pritisćite tipku **TIMER** sve dok se na zaslonu ne prikaže **WEEK 2**.
- ▶ Potvrditi pomoću tipke .
- ▶ Pritisnuti tipku  ili  kako bi se odabrao dan u tjednu.
- ▶ Potvrditi pomoću tipke .
- ▶ Pritisnite tipku  ili  za odabir vremena podešavanja, glavnog načina rada, temperature ili razine ventilatora za aktivnost.
- ▶ Potvrditi pomoću tipke .
- ▶ Napravite postavke i potvrdite pomoću tipke  ili pritisnite tipku **DAY OFF** kako bi se postavke obrisale.
- ▶ Ponovite postupak za definiranje dodatnih razdoblja podešavanja za ovaj dan.

- ▶ Na isti način programirajte i ostale dane u tjednu.



Za brisanje mjerača vremena za odabrani dan:

- ▶ Pritisnite tipku **DAY OFF**.

Definirajte vrijeme postavljanja

- ▶ Pritisnite tipku  ili  kako biste namjestili željeno vrijeme.
- ▶ Potvrditi pomoću tipke .



Odaberite glavni način rada

- ▶ Pritisnite tipku  ili  kako biste odabrali glavni način rada (→ tablica 50, [1], stranica 97).
- ▶ Potvrditi pomoću tipke .





Brzina ventilatora ne može se postaviti u automatskom načinu rada i načinu odvlaživanja.

Postavite temperaturu prostora

- ▶ Pritisnite tipku  ili tipku  kako biste postavili željenu temperaturu prostora.
- ▶ Potvrditi pomoću tipke .

Razina ventilatora

- ▶ Pritisnite tipku  ili  kako biste namjestili željenu razinu ventilatora.
- ▶ Potvrditi pomoću tipke .



Temperatura se ne može postaviti ili prikazati u načinu rada ventilatora.

Aktivirajte brojač vremena

- ▶ Pritisćite tipku **TIMER** sve dok se na zaslonu ne prikaže **WEEK 2**. Uključen je vremenski brojač. Uređaj će se sam prilagoditi prema odabranim vremenima i danima.



Isključivanje brojača vremena

- ▶ Pritisnuti tipku  ili **TIMER** te držati nekoliko sekundi.

5.5.4 Dodatne postavke za tjedne mjerače vremena

Privremeno obustavite mjerač vremena

Za obustavljanje mjerača vremena samo na odabrane dane:

- ▶ Pritisćite tipku **TIMER** sve dok se na zaslonu ne pojavi **WEEK 1** ili **WEEK 2**.
- ▶ Pritisnuti tipku .
- ▶ Pritisnuti tipku  ili  kako bi se odabrao dan u tjednu.







- ▶ Pritisnite tipku **DAY OFF**.
Odabrani dan se više ne prikazuje.



Za dane koji nisu prikazani, mjerač vremena je deaktiviran dok dan ne prođe.

- ▶ Ponovno pritisnite tipku **DAY OFF** kako bi se ponovno prikazao dan.
- ▶ Ponovite za daljnje dane ako je potrebno.

Primjena postavki s jednog dana na drugi dan (kopiraj)

- ▶ Pritisnite tipku **TIMER** sve dok se na zaslonu ne pojavi **WEEK 1** ili **WEEK 2**.
- ▶ Pritisnuti tipku .
- ▶ Pritisnuti tipku  ili  kako bi se odabrao dan čije se postavke trebaju odabrati.
- ▶ Pritisnite tipku **COPY** kako biste kopirali postavke. Zaslom pokazuje **CY**.
- ▶ Pritisnuti tipku  ili  kako bi se odabrao dan čije se postavke trebaju kopirati.
- ▶ Pritisnite tipku **COPY** kako biste dodali kopirane postavke. Odabrani dan u tjednu kratko treperi za potvrdu.
- ▶ Ako je potrebno, ponovite postupak za umetanje kopije za još nekoliko dana.
- ▶ Pritisnite tipku  kako biste preuzeli promjene.

5.6 Podešavanje funkcije zakretanja

NAPOMENA

Ako lamela za zračnu struju ostane u najnižem položaju u pogonu hlađenja tijekom duljeg vremena, može curiti kondenzat. Ručno pomicanje lamele za zračnu struju može uzrokovati smetnje.



- ▶ Za podešavanje otvora za protok zraka koristite samo žičani sobni regulator ili daljinski upravljač.







Funkcija i dostupnost funkcije zakretanja ovisi o unutarnjoj jedinici.

5.6.1 Unutarnja jedinica s vertikalnom i horizontalnom zakretnom funkcijom

Automatsko okomito pomicanje (gore/dolje):





- ▶ Pritisnuti tipku .
Pojavljuje se simbol .
- ▶ Kako biste prekinuli automatsko okomito zakretanje: ponovno pritisnite tipku .

Automatsko vodoravno zakretanje (lijevo/desno):



- ▶ Pritisnite tipku  i držite je dok se ne pojavi simbol .
- ▶ Kako biste prekinuli automatsko vodoravno zakretanje: ponovno pritisnite tipku  i držite je sve dok simbol ne nestane .

5.6.2 Unutarnja jedinica s okomitom zakretnom funkcijom





Automatsko okomito pomicanje (gore/dolje):

- ▶ Pritisnite tipku  i držite je dok se ne pojavi simbol .
- ▶ Kako biste prekinuli automatsko okomito zakretanje: ponovno pritisnite tipku  i držite je sve dok simbol ne nestane .

Manualno okomito pomicanje (gore/dolje):

- ▶ Pritisnite tipku  sve dok ne dodete do željenog položaja. Pojavljuje se simbol .

5.6.3 Unutarnja jedinica s četiri vertikalne pločice za strujanje zraka

- ▶ Pritisnuti tipku .
Pojavljuje se simbol .
- ▶ Pritisnuti tipku  ili  kako bi se odabrala određena pločica za strujanje zraka:
 - 0: Odabir svih pločica za strujanje zraka.
 - 1...4: pločica za strujanje zraka 1...4 odabir.
- ▶ Pritisnite tipku  kako biste odabrali željeni položaj.

5.7 Ostale funkcije

5.7.1 Uključivanje/isključivanje tona tipki

Da biste uključili ili isključili ton tipke ožičenog sobnog regulatora:

- ▶ Držite pritisnute tipke  i **FUNC.** 3 sekunde.

5.7.2 Brzo hlađenje / brzo grijanje

Pri brzom hlađenju / brzom grijanju unutarnja jedinica radi maksimalnom snagom da bi brzo zagrijala ili ohladila prostoriju.

Brzo hlađenje:

- ▶ Uključite pogon hlađenja.
- ▶ Pritisnite tipku **FUNC.**
- ▶ Potvrditi pomoću tipke .

Brzo grijanje:

- ▶ Uključivanje pogona grijanja.
- ▶ Pritisnite tipku **FUNC.**
- ▶ Potvrditi pomoću tipke .

Završetak funkcije:

- ▶ Ponovno pritisnite tipku **FUNC.**
- ▶ Potvrditi pomoću tipke .

5.7.3 Zaključavanje tipki



Zaključavanjem tipki možete blokirati tipke ožičenog sobnog regulatora.

Za uključivanje ili isključivanje zaključavanja tipki:

- ▶ Istovremeno pritisnuti / držati tipke **TIMER** i **COPY 3** sekunde.
Kad je aktivno zaključavanje tipki, na zaslonu se prikazuje simbol .

5.7.4 Funkcija Slijedi-me (Follow Me)

Ova funkcija aktivira senzor temperature ožičenog sobnog regulatora. Sobna temperatura se mjeri na poziciji ožičenog sobnog regulatora umjesto unutarnje jedinice.

- ▶ Ako je potrebno, isključite način grijanja ili hlađenja.
- ▶ Pritisnite tipku **FUNC.** kako biste uključili ili isključili funkciju.
Pri aktivnoj funkciji ožičeni sobni regulator prikazuje simbol .
- ▶ Potvrditi pomoću tipke .

6 Održavanje



OPREZ

Opasnost od strujnog udara ili dijelova u pokretu

- ▶ Prije bilo kakvih radova održavanja prekinite opskrbu strujom.
- ▶ Korake održavanja koji ovdje nisu navedeni smije obavljati samo ovlašteni stručni servis.

6.1 Čišćenje

NAPOMENA

Oštećenje uređaja zbog nestručnog čišćenja!

- ▶ Ne prskajte ili polijevajte izravno vodom.
 - ▶ Ne upotrebljavajte vruću vodu, abrazivni prašak ili jaka otapala.
-
- ▶ Čistite tako da prebrišete mekanom krpom.

7 Uklanjanje problema

7.1 Smetnje s prikazom (Self diagnosis function)

Ako se tijekom rada pojavi neka smetnja, odmah se na zaslonu prikazuje kod smetnje (npr. EH b3). Za kodove grešaka koje nisu ovdje navedene, pogledajte tehničku dokumentaciju komponenti sustava.



Ožičeni sobni regulator može pokazati drugačiji kod kvara od unutarnje jedinice, iako se misli na istu grešku.

Kod smetnje	Mogući uzrok
EH b3	Greška u komunikaciji između ožičenog sobnog regulatora i unutarnje jedinice. Ispitati komunikacijski kabel.

tab. 51

8 Zaštita okoliša i zbrinjavanje u otpad

Zaštita okoliša je osnovno načelo poslovanja tvrtke Bosch Gruppe.

Kvaliteta proizvoda, ekonomičnost i zaštita okoliša su jednako važni za nas. Striktno se pridržavamo zakona i propisa o zaštiti okoliša.

U svrhu zaštite okoliša te poštivanja ekonomskih načela koristimo samo najbolju tehniku i materijale.

Ambalaža

Kod ambalažiranja držimo se sustava recikliranja koji su specifični za određene države te koje osiguravaju optimalnu reciklažu.

Svi upotrijebljeni materijali za ambalažu ne štete okolini i mogu se reciklirati.

Stari uređaj

Stari uređaji sadrže materijale koji se mogu ponovno vrednovati.

Komponente se lako mogu odvojiti. Plastični dijelovi su označeni. Tako se mogu sortirati razne skupine komponenata te ponovno iskoristiti ili zbrinuti.

Elektronički i električni stari uređaji



Ovaj simbol označava da se proizvod ne smije zbrinjavati s drugim otpadom, nego se mora predati prihvatnom centru za obradu, skupljanje, recikliranje i odlaganje.

Simbol vrijedi za države s propisima za zbrinjavanje električnog i elektroničkog otpada, npr. "Europska Direktiva 2012/19/EZ o otpadnoj električnoj i elektroničkoj opremi". Ti propisi određuju okvirne uvjete koji vrijede za povrat i recikliranje starih elektroničkih uređaja u pojedinim državama.

Budući da elektronički uređaji mogu sadržavati opasne tvari, moraju se reciklirati savjesno kako bi se smanjile moguće ekološke štete i opasnosti za ljudsko zdravlje. Osim toga recikliranje elektroničkog otpada pridonosi očuvanju prirodnih resursa.

Dodatne informacije o ekološkom zbrinjavanju otpadne električne i elektroničke opreme potražite kod odgovornih ustanova u blizini, svojoj tvrtki za odlaganje otpada ili trgovca koji vam je prodao proizvod.

Detaljnije informacije možete pronaći ovdje:

www.bosch-homecomfortgroup.com/en/company/legal-topics/weee/

Baterije

Baterije se ne smiju bacati u kućanski otpad. Istrošene baterije moraju se odlagati u sklopu lokalnih sustava za zbrinjavanje otpada.

Tartalomjegyzék

1 Szimbólumok magyarázata és biztonsági tudnivalók	104
1.1 Szimbólum-magyarázatok	104
1.2 Általános biztonsági tudnivalók	104
2 A termékre vonatkozó adatok	104
2.1 Megfelelőségi nyilatkozat	104
2.2 Szállítási terjedelem	105
2.3 Műszaki adatok	105
3 Szerelés	105
3.1 Szerelés előtt	105
3.2 A termosztát telepítése	105
3.3 Elektromos csatlakoztatás	105
3.3.1 A vezetékes termosztát csatlakoztatása	105
4 A vezetékes termosztát konfigurálása	106
5 Kezelés	106
5.1 A vezetékes termosztátok áttekintése	106
5.2 Dátum és idő beállítása	107
5.3 A fő üzemmód beállítása	107
5.4 Helyiség-hőmérséklet beállítása	108
5.5 Időzítő beállítása	108
5.5.1 Egyszeri be-/kikapcsolási időzítő	108
5.5.2 Heti be- és kikapcsolási időzítő	108
5.5.3 Heti időzítő	109
5.5.4 További beállítások a heti időzítőkhöz	110
5.6 A levegőáramlás funkció beállítása	110
5.6.1 Beltéri egység függőleges és vízszintes levegőáramlás funkcióval	110
5.6.2 Beltéri egység függőleges levegőáramlás funkcióval	110
5.6.3 Beltéri egység négy függőleges légtelítő lapáttal	110
5.7 További funkciók	110
5.7.1 Gombhang be-/kikapcsolása	110
5.7.2 Gyors lehűtés/gyors felfűtés	111
5.7.3 Gombzár	111
5.7.4 Követés funkció (Follow Me)	111
6 Karbantartás	111
6.1 Tisztítás	111
7 Zavarelhárítás	111
7.1 Hibák kijelzéssel (Self diagnosis function)	111
8 Környezetvédelem és megsemmisítés	112

1 Szimbólumok magyarázata és biztonsági tudnivalók

1.1 Szimbólum-magyarázatok

Figyelmeztetések

A figyelmeztetéseken a jelzőszavak jelzik a következmények típusát és súlyosságát, ha a veszély elhárítására irányuló intézkedéseket nem tartják be.

A következő jelzőszavak vannak meghatározva és használhatók ebben a dokumentumban:



VESZÉLY

VESZÉLY azt jelenti, hogy súlyos, akár életveszélyes személyi sérülések léphetnek fel.



FIGYELMEZTETÉS

FIGYELMEZTETÉS azt jelenti, hogy súlyos vagy életveszélyes személyi sérülések léphetnek fel.



VIGYÁZAT

VIGYÁZAT azt jelenti, hogy könnyű vagy közepes személyi sérülés következhet be.

ÉRTESÍTÉS

VESZÉLY azt jelenti, hogy anyagi kár keletkezhet.

Fontos információk



Az emberre vagy tárgyra vonatkozó, nem veszélyt jelző információkat a szöveg mellett látható tájékoztató szimbólum jelöli.

1.2 Általános biztonsági tudnivalók

Megjegyzések a célcsoport számára

A berendezésre vonatkozó utasításokban szereplő összes előírást be kell tartani. Ezek elmulasztása anyagi kárt, személyi sérülést vagy akár halált is okozhat.

- ▶ A telepítést, ellenőrzést, javítást, módosítást és áthelyezést csak szakképzett szerelő vagy szerviz végezheti.

- ▶ A szerelés előtt olvassa el a berendezés összes összetevőjének a szerelési útmutatóját.
- ▶ Vegye figyelembe a biztonsági és figyelmeztető utasításokat.
- ▶ Tartsa be a nemzeti és regionális előírásokat, műszaki szabályokat és irányelveket.
- ▶ Dokumentálja az elvégzett munkát.

Rendeltetésszerű használat

- ▶ A terméket csak split klímaberendezések vezérlésére használja.

Minden más felhasználás helytelen. Az ebből eredő károkért nem vállalunk felelősséget.

Házi és egyéb hasonló használatú elektromos készülékek biztonsága

Az elektromos készülékek okozta veszélyek elkerülésére az EN 60335-1 szerint a következő szabályok érvényesek:

„Ezt a készüléket a 8 éves vagy annál idősebb gyermekeknek, valamint lecsökkent fizikai, érzékszervi vagy mentális képességekkel vagy a tapasztalat és tudás hiányával rendelkező személyeknek csak felügyelet mellett vagy a készülék biztonságos használatára vonatkozó oktatás után és a veszélyek tudatában szabad kezelniük. A gyermekeknek nem szabad játszaniuk a készülékkel. Gyermekeknek nem szabad végezniük tisztítást és felhasználói karbantartást.”

„Ha hálózati csatlakozóvezeték megsérül, akkor azt a gyártónak, az ő vevőszolgálatának vagy egy hasonló képesítésű személynek kell kicserélnie, hogy a veszélyek elkerülhetőek legyenek.”

2 A termékre vonatkozó adatok

2.1 Megfelelőségi nyilatkozat

Ez a termék felépítését és üzemi viselkedését tekintve megfelel az európai irányelveknek és a nemzeti követelményeknek.



A CE-jelölés azt jelzi, hogy a termék megfelel a jelölés elhelyezéséről rendelkező összes EU jogi előírásnak.

A megfelelőségi nyilatkozat teljes szövege az Interneten elérhető: www.bosch-homecomfort.hu.

2.2 Szállítási terjedelem

A készülékek ábrázolása példaértékű és változhat.
A szállítási terjedelem a következő 1. ábrán látható.

- [1] Termostát vezetékkel
- [2] Kommunikációs kábel
- [3] Rögzítő anyagok
- [4] Gombelem
- [5] Pamfletkészlet a termékdokumentációhoz
- [6] Mágnesgyűrű
- [7] Hosszabbító kábel (6 m)



A gombelem lehetővé teszi az idő tárolását áramszünet után is. Ha áramkimaradás után az idő nem megfelelően jelenik meg, a gombelem lemerült.

2.3 Műszaki adatok

	CRC R-1
Bemeneti feszültség	12 V DC
Megengedett környezeti hőmérséklet T_{amb}	-5...43 °C
Megengedett relatív páratartalom	40...90%

52. tábl.

3 Szerelés

3.1 Szerelés előtt

- ▶ Gondosan olvassa el a beltéri egység, a kültéri egység és más rendszeremlék műszaki dokumentációját, és határozza meg a megfelelő telepítési helyet.
- ▶ A telepítés helyén a környezeti hőmérsékletnek a következő tartományban kell lennie: -5 ... 43 °C.
- ▶ A telepítés helyén a relatív páratartalomnak a következő tartományban kell lennie: 40 ... 90%.
- ▶ Ne szerelje fel olyan helyre, ahol nehéz fűtőolajjal, gőzzel vagy kénegázzal érintkezhet.
- ▶ Jegyezze fel a vezetékes termostát méreteit (→ 2. ábra).
- ▶ Hőforrásoktól távol helyezze el.
- ▶ Biztosítsa a levegő keringését.

3.2 A termostát telepítése

ÉRTESÍTÉS

A vezetékes termostát sérülése

A vezetékes termostát helytelen kinyitása vagy a csavarok túl szoros meghúzása károsíthatja azt.

- ▶ Ne gyakoroljon túl nagy nyomást a vezetékes termostátra.
- ▶ Távolítsa el a vezetékes termostát fali tartóját (→ 5. ábra).
 - Illessze a csavarhúzó hegyét a vezetékes termostát hátoldalán lévő hajlítási pontba [1].
 - Emelje fel a csavarhúzót a fali tartó kinyitásához [2].
- ▶ Ha szükséges, készítse elő a falat és a kommunikációs kábel (→ 6. ábra).
 - [1] Használjon gittet vagy szigetelőanyagot.
 - [2] Használjon kábelhajtókat.
- ▶ Rögzítse a tartót a falhoz (→ 7. ábra, [1]).
- ▶ Rögzítse a vezetékes termostátot a fali tartóra (→ 9. ábra).

3.3 Elektromos csatlakoztatás



FIGYELMEZTETÉS

Elektromos áramütés okozta életveszély!

A feszültség alatt álló elektromos komponensek megérintése áramütést okozhat.

- ▶ Az elektromos alkatrészekon végzett munkák előtt minden póluson meg kell szakítani a feszültségellátást (a biztosítókkal, LS kapcsolóval), és biztosítani kell véletlen bekapcsolás ellen.

3.3.1 A vezetékes termostát csatlakoztatása

ÉRTESÍTÉS

A vezetékes termostát vagy a vezetékek sérülése

- ▶ Telepítés közben ne csipje be a vezetékeket.
- ▶ Annak elkerülése érdekében, hogy víz jusson be a vezetékes termostátba, amikor csatlakoztatja a kábeleket, (→ 6. ábra) használjon kábelhajtókat [2] és gittet [1] a csatlakozók tömítésére.
- ▶ A kábeleket biztonságosan kell rögzíteni, és nem szabad megfeszülniük.

ÉRTESÍTÉS

Túlfeszültség okozta károk

A vezetékes szobatermosztátot alacsony feszültségre tervezték.

- ▶ Soha ne érje a kommunikációs kábelt nagyfeszültség.

Használja a mellékelt kábeleket.

- ▶ Ha szükséges, fektesse el a hosszabbító kábelt a beltéri egység és a vezetékes termosztát telepítési helye közé.
- ▶ Csatlakoztassa a kommunikációs kábelt a beltéri egységhez vagy a csatlakozómodulhoz.
- ▶ Ha szükséges, csatlakoztassa a kommunikációs kábelt a vezetékes termosztáthoz egy hosszabbító kábellel.
- ▶ Rögzítse a mágnesgyűrűt.
- ▶ Ha lehetséges, csatlakoztassa a csatlakozó zászlót a földeléshez.
- ▶ Helyezze be a gomelemet a tartóba [1].

4 A vezetékes termosztát konfigurálása

Hívja elő a konfigurációs menüt és végezze el a beállításokat:

- ▶ Kapcsolja ki a klímaberendezést.
- ▶ Tartsa nyomva a **COPY** gombot, amíg egy paraméter meg nem jelenik a kijelzőn.



Az alapbeállítások **kiemelve** jelennek meg a következő táblázatban.

Paraméter	Leírás
Tn (n=1,2, ...)	A hőmérséklet ellenőrzése a beltéri egységen.
CF	A ventilátor állapotának ellenőrzése.
SP	A statikus nyomás beállítása a légszűrőn szerelt készüléken. <ul style="list-style-type: none"> • SP1: alacsony • SP2: közepes 1 • SP3: közepes 2 • SP4: magas
AF	Működési teszt három-hat percig.
tF	Ofszet hőmérséklet a Követés funkcióhoz. <ul style="list-style-type: none"> • -5...0...5 °C

Paraméter	Leírás
tyPE	A vezérlés korlátozása bizonyos üzemmódokra: <ul style="list-style-type: none"> • CH: Ne korlátozza az elérhető üzemmódokat. • CC: nincs fűtési és automata üzemmód • HH: csak fűtési és ventilátor üzemmód • NA: nincs automata üzemmód
tHi	A beállítható hőmérséklet maximális értéke <ul style="list-style-type: none"> • 25...30 °C
tLo	A beállítható hőmérséklet minimális értéke <ul style="list-style-type: none"> • 17...24 °C
rEC	A vezérlés be- és kikapcsolása távirányítóval. <ul style="list-style-type: none"> • BE: be • OF: ki
Adr	A vezetékes termosztát címének beállítása. Ha két vezetékes termosztát van a rendszerben, mindegyiknek más címmel kell rendelkeznie. <ul style="list-style-type: none"> • -: csak egy vezetékes termosztát a rendszerben • V: Elsődleges vezetékes termosztát 0 címmel. • B: Másodlagos vezetékes termosztát 1 címmel.
Init	BE: az alapbeállítások visszaállítása.

53. tábl.



5 Kezelés

5.1 A vezetékes termosztátok áttekintése

A vezetékes termosztát gombjai

Jelmagyarázat a 3. ábrához:

- [1] Infravörös távirányító vevőkészülék
- [2] A vezetékes termosztát kijelzése
- [3] A vezetékes termosztát gombjai

Gomb	Funkció
	Be-/kikapcsolás.
M	Üzemmód beállítása.
DAYOFF F	Nap ki/törles.
	Beállítás szabályozása felfelé/lefelé.
<input checked="" type="checkbox"/>	Kiválasztás megerősítése.
TIMER	Időzítő beállítása.
	Ventilátor fokozat

Gomb	Funkció
	Navigálás vissza.
	Levegőáramlás funkció beállítása.
FUNC.	Funkció beállítása.
MÁSOL AT	Másolás/adatok átvétele.

54. tábl. A vezetéktes termosztát gombjai

A vezetéktes termosztát kijelzése

Jelmagyarázat a 4. ábrához:

- [1] A fő működési módok kijelzése
- [2] Hőmérséklet és állapot kijelzése
- [3] Idő kijelzése
- [4] Időzítő kijelzése

Poz	Szimbólum	Magyarázat
1	A fő működési módok kijelzése	
		Üzem mód: automata üzemmód
		Üzem mód: hűtési üzemmód
		Üzem mód: páramentesítő üzemmód
		Üzem mód: fűtési üzemmód
		Üzem mód: ventilátor üzemmód
		Üzem mód: Be/Ki
2	Hőmérséklet és állapot kijelzése	
		Értékkijelző: az aktuális ventilátor fokozatot jeleníti meg. Számos teljesítményfokozat (sáv) és a automatikus szabályozás AUTO beállítása áll rendelkezésre.
		Értékkijelzés: alapértelmezés szerint a beállított hőmérsékletet mutatja.
		Infografika: Billentýzár
		Infografika: Készülék 1/2
		Infografika: Gyors lehűtés/gyors fűtés aktív.
		Infografika: Helyiség-hőmérséklet
		Infografika: Az automatikus forgatás aktív.
		Infografika: a Követés funkció aktív.
		Infografika: az Automatikus levegőáramlás funkció aktív (fel/le vagy balra/jobbra).
3	Idő kijelzése	
		Értékkijelzés: az időt mutatja.

Poz	Szimbólum	Magyarázat
4	Időzítő kijelzése	
		Infografika: Időzítő Be/Ki
		Infografika: a hét aktív napjai
		Infografika: Nap
		Infografika: Hét

55. tábl. Szimbólum a kijelzőn

5.2 Dátum és idő beállítása

- ▶ Nyomja meg az **TIMER** gombot, amíg az időzítő kijelzője villogni nem kezd.
- ▶ Válassza ki az aktuális napot a **^** és a **v** gombokkal. A kiválasztott nap villog.
- ▶ Nyomja meg a **TIMER** vagy gombot a bevitel megerősítéséhez.
A kiválasztás az időre ugrik.
- ▶ Tartsa nyomva a **^** vagy a **v** gombot az idő beállításához.
- ▶ Nyomja meg a **TIMER** vagy gombot a bevitel megerősítéséhez.

A 12 és 24 órás kijelzés közötti váltáshoz:

- ▶ Tartsa nyomva az **TIMER** és **DAY OFF** gombokat egyszerre néhány másodpercig.

5.3 A fő üzemmód beállítása

A beltéri egységtől és a vezetéktes termosztát konfigurációjától függően nem minden üzemmód érhető el.

A készülék be-/kikapcsolása

- ▶ Nyomja meg a gombot a készülék be- vagy kikapcsolásához.
A készülék a beállított üzemmódban elindul vagy kikapcsol.
A készülék védelme érdekében csak bizonyos idő után lehet újra bekapcsolni.

A beállítások a készülék kikapcsolt állapotában is elvégezhetők. A készülék megőrzi a beállításokat, még áramszünet esetén is.





Kikapcsolás után a készülék készenléti állapotban marad. Az intelligens be-ki technológia készenléti módban automatikus energiatakarékos üzemmódot tesz lehetővé (1 W standby).



A készülék áramkimaradás után automatikusan újraindul. Ez ellentmondásokhoz vezethet a kijelzők között, amelyek működés közben automatikusan korrigálódnak.

Automata üzemmód





Automata üzemmódban a készülék a beállított hőmérséklettől függően automatikusan átkapcsol a fűtési, hűtési, ventilátor és páramentesítő üzemmód között.

- ▶ Nyomja meg többször az **M** gombot, amíg a következő meg nem jelenik a kijelzőn: .
- ▶ Állítsa be a kívánt hőmérsékletet a  vagy  gombbal.





Automata üzemmódban a ventilátorfokozat nem állítható.

Hűtési üzemmód

- ▶ Nyomja meg többször az **M** gombot, amíg a következő meg nem jelenik a kijelzőn: .
- ▶ Nyomja meg többször a  gombot, amíg el nem éri a kívánt ventilátor-fordulatszámot.
- ▶ Állítsa be a kívánt hőmérsékletet a  vagy  gombbal.





Páramentesítő üzemmód

- ▶ Nyomja meg többször az **M** gombot, amíg a következő meg nem jelenik a kijelzőn: .
- ▶ Állítsa be a kívánt hőmérsékletet a  vagy  gombbal.



Páramentesítő üzemmódban a ventilátorfokozat nem állítható.



Fűtési üzem

- ▶ Nyomja meg az **M** gombot, amíg a következő meg nem jelenik a kijelzőn: .
- ▶ Állítsa be a kívánt hőmérsékletet a  vagy  gombbal.
- ▶ Nyomja meg többször a  gombot, amíg el nem éri a kívánt ventilátor-fordulatszámot.



Nagyon alacsony külső hőmérsékletek esetén elképzelhető, hogy a klímaberendezés fűtési teljesítménye nem elegendő. Ilyen esetben egy további hőtermelő bekapcsolását javasoljuk.



Ventilátor üzemmód

- ▶ Nyomja meg többször az **M** gombot, amíg a következő meg nem jelenik a kijelzőn: .
- ▶ Nyomja meg többször a  gombot, amíg el nem éri a kívánt ventilátorfokozatot. Automatikus vezérléshez **AUTO** választható.



Ventilátor üzemmódban a hőmérséklet nem állítható be és nem jeleníthető meg.

5.4 Helyiség-hőmérséklet beállítása





- ▶ Nyomja meg a  vagy  gombot a kívánt helyiség-hőmérséklet beállításához. A beállítás rövid idő után átvételre kerül.



Ventilátor üzemmódban a hőmérséklet nem állítható be és nem jeleníthető meg.

5.5 Időzítő beállítása

5.5.1 Egyszeri be-/kikapcsolási időzítő











- ▶ Nyomja meg többször az **IDŐZÍTŐ** gombot, amíg meg nem jelenik a megfelelő szimbólum.
 - Bekapcsolási időzítő: **ON DAY**
 - Kikapcsolási időzítő: **OFF DAY**
 - Be- és kikapcsolási időzítő: **ON+OFF DAY**
- ▶ Erősítse meg az  gombbal. Az idő kijelzése villogni kezd.
- ▶ Nyomja meg a  vagy  gombot a kívánt be- vagy kikapcsolási idő beállításához.
- ▶ Nyomja meg ismét az  gombot a beállítás mentéséhez.



A be-/kikapcsolási időzítő nem állítható be másodlagos vezetékes termosztáton.

5.5.2 Heti be- és kikapcsolási időzítő

Időzítő beállítása

- ▶ Nyomja meg az **IDŐZÍTŐ** gombot, amíg a **WEEK 1** kijelzés meg nem jelenik.
- ▶ Erősítse meg az  gombbal.
- ▶ Nyomja meg a  vagy  gombot a hét napjának kiválasztásához.
- ▶ Erősítse meg az  gombbal.
- ▶ Nyomja meg a  vagy  gombot a kívánt bekapcsolási idő beállításához.
- ▶ Erősítse meg az  gombbal.
- ▶ Nyomja meg a  vagy  gombot a kívánt kikapcsolási idő beállításához.
- ▶ Erősítse meg az  gombbal.



Legfeljebb négy idő állítható be.

- ▶ Ha szükséges, ismételje meg az eljárást a hét minden további napján.

A kiválasztott nap időzítőinek törlése:

- ▶ Nyomja meg a **DAY OFF** gombot.

Az időzítő aktiválása

- ▶ Nyomja meg többször az **IDŐZÍTŐ** gombot, amíg a **WEEK 1** kijelzés meg nem jelenik.

Az időzítő most be van kapcsolva. A készülék a kiválasztott időpontokban és napokon kapcsol be vagy ki.

Az időzítő deaktiválása

- ▶ Nyomja meg többször az **IDŐZÍTŐ** gombot, amíg **WEEK 1** kijelzés el nem tűnik.

A készülék kikapcsolása, amikor a heti időzítő aktív:

- ▶ Nyomja meg röviden a **⏻** gombot.
A készülék a következő bekapcsolási időzítő eléréseig kikapcsol.
- ▶ Tartsa nyomva két másodpercig a **⏻** gombot a készülék kikapcsolásához és a heti időzítő deaktiválásához.

A bekapcsolási késleltetés beprogramozása

Ha az 1. heti időzítő aktiválva van, és a bekapcsolási időt késleltetni kell.

- ▶ Válassza ki az 1. heti időzítőt az **IDŐZÍTŐ** gombbal.
- ▶ Nyomja meg kétszer a **DAY OFF** gombot, amíg meg nem jelenik az 1 h kijelzés.
- ▶ Várjon néhány másodpercet, amíg a beállítás mentésre kerül.
A készülék most 1 órás késéssel elindítja a következő tevékenységi ciklust.
- ▶ Nyomja meg háromszor a **DAY OFF** gombot, amíg meg nem jelenik az 2 h kijelzés.
A készülék most 2 órás késéssel elindítja a következő tevékenységi ciklust.

5.5.3 Heti időzítő

Az időzítő beállítása



Naponként legfeljebb 8 esemény állítható be az üzemmód, a hőmérséklet és a ventilátorfokozat megváltoztatásához.

- ▶ Nyomja meg többször az **IDŐZÍTŐ** gombot, amíg a **WEEK 2** kijelzés meg nem jelenik.
- ▶ Erősítse meg az **☑** gombbal.

- ▶ Nyomja meg a **^** vagy **v** gombot a hét napjának kiválasztásához.
- ▶ Erősítse meg az **☑** gombbal.
- ▶ Nyomja meg a **^** vagy **v** gombot az eseményhez tartozó beállítási idő, a fő üzemmód, a hőmérséklet vagy ventilátorfokozat kiválasztásához.
- ▶ Erősítse meg az **☑** gombbal.
- ▶ Végezze el a beállítást és erősítse meg az **☑** gombbal vagy nyomja meg a **DAY OFF** gombot a beállítás törléséhez.
- ▶ Ismételje meg a folyamatot további beállítási időszakok meghatározásához erre a napra.
- ▶ Programozza be a hét többi napjait is ugyanígy.

A kiválasztott nap időzítőinek törlése:

- ▶ Nyomja meg a **DAY OFF** gombot.

A beállítási idő meghatározása

- ▶ Nyomja meg a **^** vagy **v** gombot az idő beállításához.
- ▶ Erősítse meg az **☑** gombbal.

A fő üzemmód kiválasztása

- ▶ Nyomja meg a **^** vagy **v** gombot a fő üzemmód kiválasztásához (→ 55. táblázat, [1], 107. oldal).
- ▶ Erősítse meg az **☑** gombbal.



A ventilátorfokozat nem állítható be automata és páramentesítő üzemmódban.

A helyiség-hőmérséklet beállítása

- ▶ Nyomja meg a **^** vagy **v** gombot a kívánt helyiség-hőmérséklet beállításához.
- ▶ Erősítse meg az **☑** gombbal.

Ventilátorfokozat

- ▶ Nyomja meg a **^** vagy **v** gombot a ventilátorfokozat beállításához.
- ▶ Erősítse meg az **☑** gombbal.



Ventilátor üzemmódban a hőmérséklet nem állítható be és nem jeleníthető meg.

Az időzítő aktiválása

- ▶ Nyomja meg az **IDŐZÍTŐ** gombot, amíg a **WEEK 2** kijelzés meg nem jelenik.
Az időzítő most be van kapcsolva. A készülék ennek megfelelően beállítja magát a kiválasztott időpontokban és napokon.



Az időzítő deaktiválása

- ▶ Nyomja meg néhány másodpercig a  vagy **IDŐZÍTŐ** gombot.

5.5.4 További beállítások a heti időzítőkhöz

Az időzítő ideiglenes deaktiválása

Az időzítő felfüggesztése csak bizonyos napokon:







- ▶ Nyomja meg többször az **IDŐZÍTŐ** gombot, amíg a **WEEK 1** vagy **WEEK 2** kijelzés meg nem jelenik.
- ▶ Nyomja meg a  gombot.
- ▶ Nyomja meg a  vagy  gombot a hét napjának kiválasztásához.
- ▶ Nyomja meg a **DAY OFF** gombot.
A kiválasztott nap már nem jelenik meg.



Azon napokon, amelyek nem jelennek meg, az időzítő deaktiválódik, amíg a nap véget nem ér.

- ▶ Nyomja meg ismét a **DAY OFF** gombot a nap ismételt megjelenítéséhez.
- ▶ Szükség esetén ismétlje meg a további napokon.

Beállítások alkalmazása egyik napról a másikra (másolás)

- ▶ Nyomja meg többször az **IDŐZÍTŐ** gombot, amíg a **WEEK 1** vagy **WEEK 2** kijelzés meg nem jelenik.
- ▶ Nyomja meg a  gombot.
- ▶ Nyomja meg a  vagy  gombot a nap kiválasztásához, amelynek a beállításait át kell venni.
- ▶ Nyomja meg a **COPY** gombot a beállítások másolásához. A kijelzőn megjelenik a **CY** kijelzés.
- ▶ Nyomja meg a  vagy  gombot a nap kiválasztásához, amelyre a beállításokat másolni kell.
- ▶ Nyomja meg a **COPY** gombot a másolt beállítások beillesztéséhez.
A kiválasztott hét napja röviden villog a megerősítésként.
- ▶ Ha szükséges, ismétlje meg a másolat beillesztésének folyamatát további néhány napig.
- ▶ Nyomja meg az  gombot a változtatások alkalmazásához.

5.6 A levegőáramlás funkció beállítása

ÉRTESÍTÉS

Ha a légtelítő lamella hűtési üzemmódban hosszabb ideig a legalsó pozícióban áll, akkor rajta kondenzátum képződhet. A légtelítő lamella kézzel függőleges helyzetbe való állítása üzemzavarokat okozhat.



- ▶ Csak a vezetékes termosztátot vagy távirányítót használja a légtelítő lamella beállításához.







A Levegőáramlás funkció funkciója és elérhetősége a beltéri egységtől függ.

5.6.1 Beltéri egység függőleges és vízszintes levegőáramlás funkcióval

Automatikus függőleges levegőáramlás (fel/le):





- ▶ Nyomja meg a  gombot.
Megjelenik a következő szimbólum: .
- ▶ Az automatikus függőleges levegőáramlás funkció befejezése: Nyomja meg ismét a  gombot.

Automatikus vízszintes levegőáramlás (balra/jobbra):



- ▶ Tartsa nyomva a  gombot, amíg meg nem jelenik a következő szimbólum: .
- ▶ Az automatikus vízszintes levegőáramlás funkció befejezése: Tartsa ismét nyomva a  gombot, amíg el nem tűnik a következő szimbólum: .

5.6.2 Beltéri egység függőleges levegőáramlás funkcióval





Automatikus függőleges levegőáramlás (fel/le):

- ▶ Tartsa nyomva a  gombot, amíg meg nem jelenik a következő szimbólum: .
- ▶ Az automatikus függőleges levegőáramlás funkció befejezéséhez: Tartsa ismét nyomva a  gombot, amíg el nem tűnik a következő szimbólum: .

Kézi függőleges levegőáramlás (fel/le):

- ▶ Nyomja meg többször a  gombot, amíg el nem éri a kívánt pozíciót.
Megjelenik a következő szimbólum: .

5.6.3 Beltéri egység négy függőleges légtelítő lapáttal

- ▶ Nyomja meg a  gombot.
Megjelenik a következő szimbólum: .
- ▶ Nyomja meg a  vagy  gombot egy adott légtelítő lamella kiválasztásához:
 - 0: Az összes légtelítő lamella kiválasztása.
 - 1...4: Az 1...4. légtelítő lamellák kiválasztása.
- ▶ Nyomja meg a  gombot a kívánt pozíció beállításához.

5.7 További funkciók

5.7.1 Gombhang be/kikapcsolása

A vezetékes termosztát gombhangjának be- vagy kikapcsolása:

- ▶ Tartsa nyomva három másodpercig a  és **FUNC.** gombokat.

5.7.2 Gyors lehűtés/gyors felfűtés

A gyors lehűtés/gyors felfűtés során a beltéri egység maximális teljesítménnyel dolgozik annak érdekében, hogy a helyiséget gyorsan lehűtse, illetve felfűtse.

Gyors lehűtés:

- ▶ Kapcsolja be a hűtési üzemmódot.
- ▶ Nyomja meg a **FUNC.** gombot.
- ▶ Erősítse meg az  gombbal.

Gyors felfűtés:

- ▶ Kapcsolja be a fűtési üzemmódot.
- ▶ Nyomja meg a **FUNC.** gombot.
- ▶ Erősítse meg az  gombbal.

A funkció befejezése:

- ▶ Nyomja meg a **FUNC.** gombot.
- ▶ Erősítse meg az  gombbal.

5.7.3 Gombzár



A gombzárral a vezetékes termosztát gombjai zárolhatók.

A gombzár be- vagy kikapcsolása:

- ▶ Nyomja meg három másodpercig egyszerre az **IDŐZÍTŐ** és **COPY** gombot.
Amikor a gombzár aktív, a kijelzőn a következő szimbólum látható: .

5.7.4 Követés funkció (Follow Me)

Ez a funkció aktiválja a vezetékes termosztát hőmérséklet-érzékelőjét. A helyiség-hőmérséklet mérése a vezetékes termosztát pozíciójában történik, nem a beltéri egységen.

- ▶ Ha szükséges, kapcsolja ki a fűtési vagy hűtési üzemmódot.
- ▶ Nyomja meg a **FUNC.** gombot a funkció be- vagy kikapcsolásához.
Amikor a funkció aktiválva van, a vezetékes termosztáton a következő szimbólum látható: .
- ▶ Erősítse meg az  gombbal.

6 Karbantartás



VIGYÁZAT

Áramütés vagy mozgó alkatrészek miatti veszély

- ▶ Minden karbantartási munka előtt húzza ki a tápfeszültséget.
- ▶ Az itt fel nem sorolt karbantartási műveleteket csak jóváhagyott szakcég végeztesse el.

6.1 Tisztítás

ÉRTESETÉS

A készülék károsodása a szakszerűtlen tisztítás miatt!

- ▶ Ne permetezzen vizet közvetlenül a készülékre, illetve ne öntsön rá vizet.
 - ▶ Ne használjon forró vizet, súrolószert vagy erős oldószert.
-
- ▶ A tisztításhoz puha ruhával törölje le.

7 Zavarelhárítás

7.1 Hibák kijelzéssel (Self diagnosis function)

Ha működés közben hiba lép fel, a kijelzőn hibakód jelenik meg (pl. EH b3). Az itt fel nem sorolt hibakódokat a rendszerelemek műszaki dokumentációjában találja.



Adott esetben vezetékes termosztát eltérő hibakódot mutathat, mint a beltéri egység, bár ugyanaz a hiba.

Hibakód	Lehetséges ok
EH b3	Kommunikációs hiba a vezetékes termosztát és a beltéri egység között. Ellenőrizze a kommunikációs kábelt.

56. tábl.

8 Környezetvédelem és megsemmisítés

A környezetvédelem a Bosch csoport vállalati alapelvét képezi. A termékek minősége, a gazdaságosság és a környezetvédelem számunkra egyenrangú célt képez. A környezetvédelmi törvények és előírások szigorúan betartásra kerülnek. A környezet védelmére a gazdasági szempontokat figyelembe véve a lehető legjobb technológiát és anyagokat alkalmazzuk.

Csomagolás

A csomagolásnál részesei vagyunk az országspecifikus értékesítési rendszereknek, amelyek optimális újrafelhasználást biztosítanak.

Minden általunk használt csomagolóanyag környezetbarát és újrahasznosítható.

Régi készülék

A régi készülékek tartalmaznak olyan anyagokat, amelyeket újra lehet hasznosítani.

Az egyes szerkezeti csoportokat könnyen szét lehet választani. A műanyagok meg vannak jelölve. Így osztályozhatók a különböző szerelvénycsoportok és továbbíthatók újrafelhasználás, ill. ártalmatlanítás céljára.

Régi elektromos és elektronikus készülékek



Ez a szimbólum azt jelenti, hogy a terméket nem szabad más hulladékokkal együtt ártalmatlanítani, hanem kezelés, gyűjtés, újrahasznosítás és ártalmatlanítás céljából el kell vinni a hulladékgyűjtő helyekre.

A szimbólum elektronikus hulladékokra vonatkozó előírásokkal, például „2012/19/EK európai rendelet használt elektromos és elektronikus készülékekre” rendelkező országokra érvényes. Ezek az előírások azokat a keretfeltételeket rögzítik, amelyek az egyes országokban a használt elektronikus készülékek visszaadására és újrahasznosítására érvényesek.

Mivel az elektronikus készülékek veszélyes anyagokat tartalmazhatnak, azokat a felelősség tudatában kell újrahasznosítani annak érdekében, hogy a lehetséges környezeti károkat és az emberek egészségére vonatkozó veszélyeket minimalizálni lehessen. Ezen túlmenően az elektronikus hulladék újrahasznosítása a természetes források kíméléséhez is hozzájárul.

Kérjük, hogy a használt elektromos és elektronikus készülékek környezet számára elviselhető ártalmatlanítására vonatkozó további információkért forduljon az illetékes helyi hatóságokhoz, az Önnel kapcsolatban álló hulladék-ártalmatlanító vállalathoz vagy ahhoz a kereskedőhöz, akitől a terméket vásárolta.

További információkat itt találhat:

www.bosch-homecomfortgroup.com/en/company/legal-topics/weee/

Akkumulátorok

Az elemeket, akkumulátorokat tilos háztartási hulladékkal együtt kezelni. Az elhasználot elemeket, akkumulátorokat a helyi gyűjtőrendszerekben kell ártalmatlanítani.

Indice

1	Significato dei simboli e avvertenze di sicurezza	114
1.1	Significato dei simboli	114
1.2	Avvertenze di sicurezza generali	114
2	Descrizione del prodotto	114
2.1	Dichiarazione di conformità	114
2.2	Fornitura	115
2.3	Dati tecnici	115
3	Installazione	115
3.1	Prima dell'installazione	115
3.2	Installazione del termoregolatore ambiente con cavo	115
3.3	Collegamento elettrico	115
3.3.1	Collegamento del termoregolatore ambiente con cavo	116
4	Configurazione del termoregolatore ambiente con cavo	116
5	Utilizzo	117
5.1	Panoramica termoregolatore ambiente con cavo	117
5.2	Impostare il giorno della settimana e l'ora	117
5.3	Impostazione del tipo di funzionamento principale	118
5.4	Impostazione della temperatura aria ambiente	118
5.5	Impostazione della programmazione oraria	119
5.5.1	Timer accensione/spegnimento singolo	119
5.5.2	Timer accensione/spegnimento settimanale	119
5.5.3	Timer settimanale	119
5.5.4	Altre impostazioni per il timer settimanale	120
5.6	Impostazione del modo swing	120
5.6.1	Unità interna con modo swing verticale e orizzontale	121
5.6.2	Unità interna con modo swing verticale	121
5.6.3	Unità interna con quattro alette verticali di convogliamento del flusso d'aria	121
5.7	Altre funzioni	121
5.7.1	Accensione/spegnimento del suono dei tasti	121
5.7.2	Raffrescamento/riscaldamento massimo	121
5.7.3	Blocco dei tasti	121
5.7.4	Funzione Seguimi (Follow Me)	121
6	Manutenzione	121
6.1	pulizia	122
7	Risoluzione dei problemi	122
7.1	Disfunzioni con visualizzazione (Self diagnosis function)	122
8	Protezione ambientale e smaltimento	122

1 Significato dei simboli e avvertenze di sicurezza

1.1 Significato dei simboli

Avvertenze

Nelle avvertenze, le parole di segnalazione all'inizio di un'avvertenza sono utilizzate per indicare il tipo e la gravità del rischio che ne consegue se non vengono adottate misure per ridurre al minimo il pericolo.

Le seguenti parole sono definite e possono essere utilizzate in questo documento:



PERICOLO

PERICOLO indica il rischio di lesioni personali gravi o mortali.



AVVERTENZA

AVVERTENZA indica che possono verificarsi lesioni personali da gravi a pericolose per la vita.



ATTENZIONE

ATTENZIONE indica che possono verificarsi lesioni personali di lieve o media entità.

AVVISO

AVVISO indica che possono verificarsi danni materiali.

Informazioni importanti



Informazioni importanti che non comportano pericoli per persone o cose vengono contrassegnate dal simbolo info mostrato.

1.2 Avvertenze di sicurezza generali

⚠️ Avvisi per il gruppo di destinatari

Osservare tutte le istruzioni rilevanti per il sistema. L'insosservanza di queste istruzioni può comportare danni materiali e lesioni personali anche letali.

- ▶ L'installazione, le ispezioni, le riparazioni, le modifiche e il trasferimento devono essere effettuati da un installatore qualificato o da una società di servizi.

- ▶ Prima di eseguire l'installazione, leggere le istruzioni di installazione di tutti gli elementi del sistema.
- ▶ Attenersi alle istruzioni e alle avvertenze di sicurezza.
- ▶ Seguire le normative nazionali e regionali applicabili, le normative tecniche e le linee guida.
- ▶ Registrare tutte le operazioni svolte.

⚠️ Utilizzo conforme alle indicazioni

- ▶ Utilizzare il prodotto esclusivamente per la termoregolazione dei condizionatori split.

L'apparecchio non è progettato per altri usi. Gli eventuali danni che ne derivassero sono esclusi dalla garanzia.

⚠️ Sicurezza degli apparecchi elettrici per l'uso domestico ed utilizzi similari

Per evitare pericoli derivanti da apparecchi elettrici, valgono le seguenti direttive secondo CEI EN 60335-1:

«Questo apparecchio può essere utilizzato da bambini a partire dagli 8 anni in su di età, e da persone con ridotte capacità fisiche, sensoriali o mentali o con esperienza e conoscenza inadeguate, solo se sono supervisionati o se sono stati istruiti sull'utilizzo sicuro dell'apparecchio e se hanno compreso i pericoli derivanti da esso. I bambini non devono giocare con l'apparecchio. La pulizia e la manutenzione non devono essere eseguite da bambini senza supervisione.»

«Se viene danneggiato il cavo di alimentazione alla rete, questo deve essere sostituito dal produttore, dal suo servizio di assistenza clienti o da una persona parimenti qualificata, al fine di evitare pericoli.»

2 Descrizione del prodotto

2.1 Dichiarazione di conformità

Questo prodotto soddisfa, per struttura e funzionamento, le disposizioni europee e nazionali vigenti ed integrative.



Con la marcatura CE si dichiara la conformità del prodotto con tutte le disposizioni di legge UE da utilizzare, che prevede l'applicazione di questo marchio.

Il testo completo della dichiarazione di conformità è disponibile su Internet: www.bosch-homecomfort.it.

2.2 Fornitura

La raffigurazione degli apparecchi è solo un esempio. Il volume di fornitura è rappresentato in figura 1.

- [1] Termoregolatore ambiente con cavo
- [2] Cavo di comunicazione
- [3] Materiale di fissaggio
- [4] Batteria a bottone
- [5] Documentazione tecnica a corredo dell'apparecchio
- [6] Anello magnetico
- [7] Cavo prolunga (6 m)



La batteria a bottone permette di salvare l'ora anche dopo un'interruzione di corrente. Se l'ora non viene visualizzata correttamente dopo un'interruzione di corrente, la batteria a bottone è scarica.

2.3 Dati tecnici

	CRC R-1
Tensione elettrica d'ingresso	12 V DC
Temperatura ambiente ammessa	-5...43 °C
T _{amb}	
Umidità relativa dell'aria ammessa	40...90%

Tab. 57

3 Installazione

3.1 Prima dell'installazione

- ▶ Leggere attentamente la documentazione tecnica dell'unità interna, dell'unità esterna e degli altri componenti del sistema e individuare il luogo di installazione adatto.
- ▶ La temperatura ambiente nel luogo di installazione dovrebbe essere compresa nel seguente intervallo: -5...43 °C.
- ▶ L'umidità relativa dell'aria nel luogo di installazione deve essere compresa nel seguente intervallo: 40...90%.
- ▶ Non installare in luoghi dove ci può essere contatto con olio pesante, vapore o gas di zolfo.
- ▶ Osservare le dimensioni del termoregolatore ambiente con cavo (→ figura 2).
- ▶ Installare lontano da fonti di calore.
- ▶ Consentire la circolazione dell'aria.

3.2 Installazione del termoregolatore ambiente con cavo

AVVISO

Danneggiamento del termoregolatore ambiente con cavo

L'apertura errata del termoregolatore ambiente con cavo o il serraggio eccessivo delle viti può danneggiare il termoregolatore.

- ▶ Non esercitare troppa forza sul termoregolatore ambiente con cavo.
- ▶ Osservare le dimensioni della base a parete del termoregolatore ambiente con cavo (→ figura 5).
 - Introdurre la punta di un cacciavite nella piega [1] sul lato inferiore del termoregolatore ambiente con cavo.
 - Sollevare il cacciavite, per scoperciare la base a parete [2].
- ▶ Preparare eventualmente la parete e il cavo di comunicazione (→ figura 6).
 - [1] Preparare il mastice o il materiale isolante/coibente.
 - [2] Prevedere una curva nel cavo conduttore.
- ▶ Fissare la base alla parete (→ figura 7, [1]).
- ▶ Applicare il termoregolatore ambiente con cavo sulla base per installazione a parete (→ figura 9).

3.3 Collegamento elettrico



AVVERTENZA

Pericolo di morte per corrente elettrica!

Toccando componenti elettrici sotto tensione si rischia la folgorazione.

- ▶ Prima di effettuare lavori sui componenti elettrici: togliere la tensione di alimentazione elettrica su tutti i poli (fusibile, interruttore automatico) e assicurarsi che non si riattivi accidentalmente.

3.3.1 Collegamento del termoregolatore ambiente con cavo

AVVISO

Danneggiamento del termoregolatore con cavo o del cablaggio

- ▶ Non schiacciare alcun cavo durante l'installazione.
- ▶ Per evitare la penetrazione di acqua nel termoregolatore ambiente con cavo, durante la posa del cablaggio (→ figura 6) utilizzare curve per cavi [2] e mastice [1] per l'impermeabilizzazione dei giunti ad innesto.
- ▶ I cavi devono essere fissati in modo affidabile e non devono essere in tensione.

AVVISO

Danneggiamento dovuto a sovratensione

Il termoregolatore ambiente con cavo è dimensionato per la bassa tensione.

- ▶ Mai mettere in contatto il cavo conduttore di comunicazione con l'alta tensione.

Utilizzare i cavi conduttori in dotazione.

- ▶ Posare eventualmente un cavo prolunga tra l'unità interna e il luogo di installazione del termoregolatore ambiente con cavo.
- ▶ Collegare il cavo di comunicazione all'unità interna o al modulo di collegamento.
- ▶ Per collegare il cavo di comunicazione al termoregolatore ambiente con cavo, utilizzare eventualmente un cavo prolunga.
- ▶ Applicare l'anello magnetico.
- ▶ Se disponibile, collegare il capocorda per la messa a terra.
- ▶ Inserire la batteria a bottone nel supporto [1].

4 Configurazione del termoregolatore ambiente con cavo

Richiamare il menu di configurazione ed eseguire le impostazioni:

- ▶ spegnere l'impianto di condizionamento.
- ▶ Tenere premuto il tasto **COPY** finché sul display compare un parametro.



Le impostazioni di fabbrica sono riportate in **grassetto** nella tabella seguente.

Parametro	Descrizione
Tn (n=1,2, ...)	Controllare la temperatura sull'unità interna.
CF	Controllare lo stato del ventilatore.
SP	Impostare la pressione statica dell'apparecchio canalizzato da incasso. <ul style="list-style-type: none"> • SP1: bassa • SP2: intermedia 1 • SP3: intermedia 2 • SP4: alta
AF	Test di funzionamento da tre a sei minuti.
tF	Temperatura di offset per la funzione Seguimi. <ul style="list-style-type: none"> • -5...0...5 °C
tyPE	Limitare la termoregolazione a determinati tipi di funzionamento: <ul style="list-style-type: none"> • CH: non limitare i tipi di funzionamento disponibili. • CC: nessun funzionamento in riscaldamento e esercizio automatico • HH: solo funzionamento in riscaldamento e modalità ventilazione • NA: nessun esercizio automatico
tHI	Valore massimo della temperatura impostabile <ul style="list-style-type: none"> • 25...30 °C
tLo	Valore minimo della temperatura impostabile <ul style="list-style-type: none"> • 17...24 °C
rEC	Accendere/spegnere il comando tramite termoregolatore ambiente. <ul style="list-style-type: none"> • ON: acceso • OFF: spento
Adr	Impostare l'indirizzo del termoregolatore ambiente con cavo. Se un sistema ha due termoregolatori ambiente con cavo, ognuno di essi deve avere il proprio indirizzo univoco. <ul style="list-style-type: none"> • --: un solo termoregolatore ambiente con cavo nel sistema • A: termoregolatore ambiente con cavo primario con indirizzo 0. • B: termoregolatore ambiente con cavo secondario con indirizzo 1.
Inizializzazione	ON: ripristinare le impostazioni di fabbrica.

Tab. 58

5 Utilizzo

5.1 Panoramica termoregolatore ambiente con cavo

Tasti del termoregolatore ambiente con cavo

Legenda della figura 3:

- [1] Ricevitore per telecomando a infrarossi
- [2] Display del termoregolatore ambiente con cavo
- [3] Tasti del termoregolatore ambiente con cavo

Tasto	Funzione
	Accensione/spengimento.
M	Impostare il tipo di funzionamento.
DAY OFF	Giorno off/cancellare.
^ v	Regolare l'impostazione su/giù.
<input checked="" type="checkbox"/>	Conferma della selezione.
TIMER	Impostare il timer.
	Livello del ventilatore
	Navigare indietro.
	Impostare il modo swing.
FUNC.	Impostare la funzione.
COPY	Copiare/acquisire i dati.

Tab. 59 Tasti del termoregolatore ambiente con cavo

Display del termoregolatore ambiente con cavo

Legenda della figura 4:

- [1] Visualizzazione dei tipi di funzionamento principali
- [2] Visualizzazione temperatura e stato
- [3] Visualizzazione ora
- [4] Visualizzazione timer

Pos.	Simbolo	Spiegazione
1	Visualizzazione dei tipi di funzionamento principali	
		Tipo di funzionamento: automatico
		Tipo di funzionamento: raffrescamento
		Tipo di funzionamento: deumidificazione
		Tipo di funzionamento: riscaldamento
		Tipo di funzionamento: ventilazione
		Tipo di funzionamento: on/off

Pos.	Simbolo	Spiegazione
2	Visualizzazione temperatura e stato	
		Visualizzazione di un valore: mostra il livello attuale del ventilatore. Esistono più livelli di potenza (barre) e l'impostazione AUTO per la termoregolazione automatica.
		Visualizzazione di un valore: di default viene visualizzata la temperatura impostata.
		Infografica: blocco dei tasti
		Infografica: apparecchio 1/2
		Infografica: il raffrescamento/riscaldamento massimo è attivo.
		Infografica: temperatura ambiente
		Infografica: la rotazione automatica è attiva.
		Infografica: seguimi attiva.
		Infografica: il modo swing automatico è attivo (su/giù o sinistra/destra).
3	Visualizzazione ora	
		Visualizzazione valori: visualizza l'ora.
4	Visualizzazione timer	
		Infografica: timer on/off
		Infografica: giorni della settimana attivi
		Infografica: giorno
		Infografica: settimana

Tab. 60 Simboli sul display

5.2 Impostare il giorno della settimana e l'ora

- ▶ Premere il tasto **TIMER**, finché il display del timer non inizia a lampeggiare.
- ▶ Selezionare il giorno corrente con i tasti **^** e **v**. Il giorno selezionato lampeggia.
- ▶ Premere il tasto **TIMER** o il tasto per confermare l'inserimento. La selezione passa all'ora.
- ▶ Premere o tenere premuto il tasto **^** o **v** per impostare l'ora.
- ▶ Premere il tasto **TIMER** o il tasto per confermare l'inserimento.

Commutare tra visualizzazione a 12 o a 24 ore:

- ▶ Premere contemporaneamente per diversi secondi i tasti **TIMER** e **DAY OFF**.

5.3 Impostazione del tipo di funzionamento principale

A seconda dell'unità interna e della configurazione del termoregolatore ambiente con cavo possono non essere presenti tutti i tipi di funzionamento.

Accensione/spengimento dell'apparecchio

- ▶ Premere il tasto  per accendere o spegnere l'apparecchio.

L'apparecchio si avvia con il tipo di funzionamento impostato o si spegne. Pre la protezione dell'apparecchio, la riaccensione è possibile solo dopo un certo tempo.

Le impostazioni possono essere eseguite anche ad apparecchio spento. L'apparecchio memorizza le impostazioni anche in caso di interruzione dell'alimentazione elettrica.



Dopo lo spegnimento l'apparecchio rimane in funzionamento in stand-by. La tecnologia on/off intelligente consente una modalità di risparmio energetico automatica nel funzionamento in stand-by (1 W standby).



Dopo un'interruzione di corrente l'apparecchio di riavvia automaticamente. Ciò può portare a incongruenze tra le visualizzazioni, che vengono corrette automaticamente durante l'uso.

Esercizio automatico



Nell'esercizio automatico l'apparecchio commuta automaticamente, a seconda della temperatura impostata, tra funzionamento in riscaldamento, in raffreddamento, modalità ventilazione e deumidificazione.

- ▶ Premere ripetutamente il tasto **M** finché sul display non compare .
- ▶ Impostare la temperatura desiderata con il tasto \wedge o il tasto \vee .



Nell'esercizio automatico non è possibile impostare il livello del ventilatore.

Funzionamento in raffreddamento

- ▶ Premere ripetutamente il tasto **M** finché sul display non compare .
- ▶ Premere ripetutamente il tasto  fino a raggiungere il livello desiderato per il ventilatore.

- ▶ Impostare la temperatura desiderata con il tasto \wedge o il tasto \vee .



Funzionamento in deumidificazione

- ▶ Premere ripetutamente il tasto **M** finché sul display non compare .
- ▶ Impostare la temperatura desiderata con il tasto \wedge o il tasto \vee .



Nel funzionamento in deumidificazione non è possibile impostare il livello del ventilatore.



Funzionamento in riscaldamento

- ▶ Premere il tasto **M** finché sul display non compare .
- ▶ Impostare la temperatura desiderata con il tasto \wedge o il tasto \vee .
- ▶ Premere ripetutamente il tasto  fino a raggiungere il livello desiderato per il ventilatore.



In presenza di temperature esterne molto basse, la potenza termica dell'impianto di condizionamento potrebbe non bastare. Raccomandiamo di accendere anche altri generatori di calore.

Modalità ventilazione

- ▶ Premere ripetutamente il tasto **M** finché sul display non compare .
- ▶ Premere ripetutamente il tasto  fino a raggiungere il livello desiderato per il ventilatore. Per impostare la termoregolazione automatica è possibile selezionare **AUTO**.



In modalità ventilazione non si può impostare o visualizzare la temperatura.

5.4 Impostazione della temperatura aria ambiente

- ▶ Premere il tasto \wedge o il tasto \vee per impostare la temperatura aria ambiente desiderata.
L'impostazione viene accettata poco dopo.



In modalità ventilazione non si può impostare la temperatura.

5.5 Impostazione della programmazione oraria

5.5.1 Timer accensione/spengimento singolo

- ▶ Premere ripetutamente il tasto **TIMER** finché non compare il relativo simbolo.
 - Timer accensione: **ON DAY**
 - Timer spegnimento: **OFF DAY**
 - Timer accensione e spegnimento: **ON+OFF DAY**
- ▶ Confermare con il tasto .
- Il display dell'ora inizia a lampeggiare.
- ▶ Premere il tasto **^** o **v** per impostare l'orario di accensione o di spegnimento desiderato.
- ▶ Premere nuovamente il tasto per salvare l'impostazione.



Il timer accensione/spengimento non può essere impostato su un termoregolatore ambiente con cavo secondario.

5.5.2 Timer accensione/spengimento settimanale

Impostazione della programmazione oraria

- ▶ Premere il tasto **TIMER** finché sul display non compare **WEEK 1**.
- ▶ Confermare con il tasto .
- ▶ Premere il tasto **^** o **v** per selezionare il giorno della settimana.
- ▶ Confermare con il tasto .
- ▶ Premere il tasto **^** o **v** per impostare l'orario di accensione desiderato.
- ▶ Confermare con il tasto .
- ▶ Premere il tasto **^** o **v** per impostare l'orario di spegnimento desiderato.
- ▶ Confermare con il tasto .



È possibile impostare fino a quattro orari.

- ▶ Event. ripetere la procedura per ogni ulteriore giorno della settimana.

Per cancellare il timer per il giorno selezionato:

- ▶ Premere il tasto **DAY OFF**.



Attivazione del timer

- ▶ Premere ripetutamente il tasto **TIMER** finché sul display non compare **WEEK 1**.
La timer è ora attivo. L'apparecchio si accenderà e spegnerà negli orari e nei giorni selezionati.

Disattivazione del timer

- ▶ Premere ripetutamente il tasto **TIMER** finché dal display non scompare **WEEK 1**.

Per lo spegnimento dell'apparecchio mentre è attivo il timer settimanale:

- ▶ Premere brevemente il tasto .
L'apparecchio si spegne fino al raggiungimento del successivo timer accensione.
- ▶ Tenere premuto per due secondi il tasto  per spegnere l'apparecchio e disattivare il timer settimanale.

Programmazione del ritardo di inserimento

Se è attivo il timer settimanale 1 e l'orario di accensione deve essere ritardato.

- ▶ Selezionare il timer settimanale 1 con il tasto **TIMER**.
- ▶ Premere 2 volte il tasto **DAY OFF** finché il display non visualizza 1h.
- ▶ Attendere diversi secondi mentre l'impostazione viene memorizzata.
L'apparecchio avvia ora il ciclo di attività successivo con un ritardo di 1 ora.
- ▶ Premere 3 volte il tasto **DAY OFF** finché il display non visualizza 2h.
L'apparecchio avvia ora il ciclo di attività successivo con un ritardo di 2 ore.

5.5.3 Timer settimanale

Impostazione della programmazione oraria



Per ogni giorno, si possono impostare fino a 8 eventi per cambiare il tipo di funzionamento, la temperatura e il livello del ventilatore.

- ▶ Premere ripetutamente il tasto **TIMER** finché sul display non compare **WEEK 2**.
- ▶ Confermare con il tasto .
- ▶ Premere il tasto **^** o **v** per selezionare il giorno della settimana.
- ▶ Confermare con il tasto .
- ▶ Premere il tasto **^** o **v** per selezionare l'orario di impostazione, il tipo di funzionamento principale, la temperatura o il livello del ventilatore relativi all'evento.
- ▶ Confermare con il tasto .
- ▶ Eseguire l'impostazione e confermare con il tasto oppure premere il tasto **DAY OFF** per cancellare l'impostazione.
- ▶ Ripetere la procedura per definire ulteriori periodi di impostazione per questo giorno.
- ▶ Programmare allo stesso modo altri giorni della settimana.

Per cancellare il timer per il giorno selezionato:

- ▶ Premere il tasto **DAY OFF**.

Determinazione dell'orario di impostazione

- ▶ Premere il tasto \wedge o \vee per impostare l'ora.
- ▶ Confermare con il tasto \boxtimes .

Selezione del tipo di funzionamento principale

- ▶ Premere il tasto \wedge o \vee per selezionare il tipo di funzionamento principale (→ tabella 60, [1], pagina 117).
- ▶ Confermare con il tasto \boxtimes .



Nell'esercizio automatico e nel funzionamento in deumidificazione non è possibile impostare il livello del ventilatore.

Impostazione della temperatura aria ambiente

- ▶ Premere il tasto \wedge o \vee per impostare la temperatura aria ambiente desiderata.
- ▶ Confermare con il tasto \boxtimes .

Livello del ventilatore

- ▶ Premere il tasto \wedge o \vee per impostare il livello del ventilatore.
- ▶ Confermare con il tasto \boxtimes .



In modalità ventilazione non si può impostare la temperatura.

Attivazione del timer

- ▶ Premere il tasto **TIMER** finché sul display non compare **WEEK 2**.
La timer è ora attivo. L'apparecchio si imposterà di conseguenza negli orari e nei giorni selezionati.

Disattivazione del timer

- ▶ Premere per diversi secondi il tasto ⏻ o il tasto **TIMER**.

5.5.4 Altre impostazioni per il timer settimanale

Sospensione temporanea del timer

Per sospendere il timer solo nei giorni selezionati:

- ▶ Premere il tasto **TIMER** finché sul display non compare **WEEK 1** o **WEEK 2**.
- ▶ Premere il tasto \boxtimes .
- ▶ Premere il tasto \wedge o \vee per selezionare il giorno della settimana.
- ▶ Premere il tasto **DAY OFF**.
Il giorno selezionato non viene più visualizzato.



Per i giorni non visualizzati il timer è disattivato finché il giorno non è passato.

- ▶ Premere nuovamente il tasto **DAY OFF** per mostrare di nuovo il giorno.
- ▶ Ripetere event. per altri giorni.

Acquisizione (copia) delle impostazioni da un giorno all'altro

- ▶ Premere il tasto **TIMER** finché sul display non compare **WEEK 1** o **WEEK 2**.
- ▶ Premere il tasto \boxtimes .
- ▶ Premere il tasto \wedge o \vee per selezionare il giorno le cui impostazioni devono essere acquisite.
- ▶ Premere il tasto **COPY** per copiare le impostazioni. Il display visualizza **CY**.
- ▶ Premere il tasto \wedge o \vee per selezionare il giorno in cui le impostazioni devono essere copiate.
- ▶ Premere il tasto **COPY** per aggiungere le impostazioni copiate.
Il giorno della settimana selezionato lampeggia brevemente per conferma.
- ▶ Ripetere event. la procedura per l'inserimento della copia per altri giorni.
- ▶ Premere il tasto \boxtimes per acquisire le modifiche.

5.6 Impostazione del modo swing

AVVISO

Se l'aletta di convogliamento del flusso d'aria rimane per lungo tempo nella posizione inferiore durante il funzionamento in raffrescamento, può verificarsi la fuoriuscita di condensa. Lo spostamento manuale dell'aletta di convogliamento del flusso d'aria può provocare disfunzioni.



- ▶ Per spostare l'aletta di convogliamento del flusso d'aria, utilizzare solo il termoregolatore ambiente con cavo o un telecomando.







La funzione e la disponibilità del modo swing dipende dall'unità interna.

5.6.1 Unità interna con modo swing verticale e orizzontale

Modo swing verticale automatico (su/giù):





- ▶ Premere il tasto .
Compare il simbolo .
- ▶ Per uscire dal modo swing verticale automatico: premere di nuovo il tasto .

Modo swing orizzontale automatico (sinistra/destra):



- ▶ tenere premuto il tasto  fino a quando non compare il simbolo .
- ▶ Per uscire dal modo swing orizzontale automatico: tenere di nuovo premuto il tasto , finché il simbolo  non scompare.

5.6.2 Unità interna con modo swing verticale





Modo swing verticale automatico (su/giù):

- ▶ tenere premuto il tasto  fino a quando non compare il simbolo .
- ▶ Per uscire dal modo swing verticale automatico: tenere di nuovo premuto il tasto , finché il simbolo  non scompare.

Modo swing verticale manuale (su/giù):

- ▶ premere ripetutamente il tasto  fino a raggiungere la posizione desiderata.
Compare il simbolo .

5.6.3 Unità interna con quattro alette verticali di convogliamento del flusso d'aria

- ▶ Premere il tasto .
Compare il simbolo .
- ▶ Premere il tasto  o  per selezionare le alette di convogliamento del flusso d'aria:
 - 0: selezionare tutte le alette di convogliamento del flusso d'aria.
 - 1...4: selezionare le alette di convogliamento del flusso d'aria 1...4.
- ▶ Premere il tasto  per impostare la posizione desiderata.

5.7 Altre funzioni

5.7.1 Accensione/spengimento del suono dei tasti

Per accendere o spegnere il suono dei tasti del termoregolatore ambiente con cavo:

- ▶ tenere premuto per tre secondi i tasti  e **FUNC..**

5.7.2 Raffrescamento/riscaldamento massimo

Con il raffrescamento/riscaldamento massimo l'unità interna funziona alla massima potenza per riscaldare o raffreddare velocemente il locale.

Raffrescamento massimo:

- ▶ Attivare il funzionamento in raffrescamento.

- ▶ Premere il tasto **FUNC..**
- ▶ Confermare con il tasto .

Riscaldamento massimo:

- ▶ accendere il funzionamento in riscaldamento.
- ▶ Premere il tasto **FUNC..**
- ▶ Confermare con il tasto .

Per terminare la funzione:

- ▶ Premere nuovamente il tasto **FUNC..**
- ▶ Confermare con il tasto .

5.7.3 Blocco dei tasti



Il blocco dei tasti permette di disabilitare i tasti del termoregolatore ambiente con cavo.

Per attivare/disattivare il blocco dei tasti:

- ▶ Premere contemporaneamente per tre secondi il tasto **TIMER** e il tasto **COPY**.
Quando è attivo il blocco dei tasti, sul display compare il simbolo .

5.7.4 Funzione Seguimi (Follow Me)

Questa funzione attiva la sonda di temperatura del termoregolatore ambiente con cavo. La temperatura aria ambiente viene misurata nella posizione del termoregolatore ambiente con cavo invece che in quella dell'unità interna.

- ▶ Event. disattivare il funzionamento in riscaldamento o in raffrescamento.
- ▶ Premere il tasto **FUNC.** per attivare o disattivare la funzione.
Con la funzione attiva, il termoregolatore ambiente con cavo mostra il simbolo .
- ▶ Confermare con il tasto .

6 Manutenzione



ATTENZIONE

Pericolo di scossa elettrica o di parti mobili

- ▶ Prima di qualsiasi lavoro di manutenzione, interrompere l'alimentazione elettrica.
- ▶ Per i lavori di manutenzione non riportati in questo elenco, rivolgersi a un'azienda specializzata autorizzata.

6.1 pulizia

AVVISO

Danni all'apparecchio in caso di pulizia impropria!

- ▶ Non spruzzare o versare acqua direttamente sull'apparecchio.
 - ▶ Non utilizzare acqua calda, polvere abrasiva o solventi aggressivi.
-
- ▶ Pulire con un panno morbido.

7 Risoluzione dei problemi

7.1 Disfunzioni con visualizzazione (Self diagnosis function)

Se durante il funzionamento si verifica una disfunzione, il display indica un codice disfunzione (ad es. EH b3). Per i codici di disfunzione non elencati qui, fare riferimento alla documentazione tecnica dei componenti dell'impianto.



Il termoregolatore ambiente con cavo può eventualmente visualizzare un codice disfunzione diverso da quello dell'unità interna, anche se si tratta della stessa disfunzione.

Codice disfunzione	Possibile causa
EH b3	Disfunzione di comunicazione tra termoregolatore ambiente con cavo e unità interna. Controllare il cavo di comunicazione.

Tab. 61

8 Protezione ambientale e smaltimento

La protezione dell'ambiente è un principio fondamentale per il gruppo Bosch.

La qualità dei prodotti, il risparmio e la tutela dell'ambiente sono per noi obiettivi di pari importanza. Ci atteniamo scrupolosamente alle leggi e alle norme per la protezione dell'ambiente.

Per proteggere l'ambiente impieghiamo la tecnologia e i materiali migliori tenendo conto degli aspetti economici.

Imballo

Per quanto riguarda l'imballo ci atteniamo ai sistemi di riciclaggio specifici dei rispettivi paesi, che garantiscono un ottimale riutilizzo.

Tutti i materiali impiegati per gli imballi rispettano l'ambiente e sono riutilizzabili.

Apparecchi obsoleti

Gli apparecchi dismessi contengono materiali che possono essere riciclati.

I componenti sono facilmente separabili. Le materie plastiche sono contrassegnate. In questo modo è possibile classificare i vari componenti e destinarli al riciclaggio o allo smaltimento.

Apparecchi elettronici ed elettrici di generazione precedente



Questo simbolo significa che il prodotto non può essere smaltito insieme agli altri rifiuti, ma deve essere conferito nelle aree ecologiche adibite alla raccolta, al trattamento, al riciclaggio e allo smaltimento dei rifiuti.

Il simbolo è valido nei Paesi in cui vigono norme sui rifiuti elettronici, ad es. la "Direttiva europea 2012/19/CE sui rifiuti di apparecchiature elettriche ed elettroniche". Tali norme definiscono nei singoli Paesi le condizioni generali per la restituzione e il riciclaggio di rifiuti di apparecchiature elettriche ed elettroniche.

Poiché gli apparecchi elettronici possono contenere sostanze pericolose, devono essere riciclati in modo responsabile per limitare il più possibile eventuali danni ambientali e pericoli per la salute umana. Il riciclaggio dei rifiuti di apparecchiature elettriche ed elettroniche contribuisce inoltre a preservare le risorse naturali.

Per maggiori informazioni sullo smaltimento ecologico dei rifiuti di apparecchiature elettriche ed elettroniche invitiamo a rivolgersi agli enti locali preposti, all'azienda di smaltimento rifiuti di competenza o al rivenditore presso il quale si è acquistato il prodotto.

Per maggiori informazioni consultare:

www.bosch-homecomfortgroup.com/en/company/legal-topics/weee/

Batterie

Le batterie non possono essere smaltite nei rifiuti domestici. Le batterie usate devono essere smaltite nei centri di raccolta in loco.

Turinys

1 Simbolių paaiškinimas ir saugos nuorodos	124
1.1 Simbolių paaiškinimas	124
1.2 Bendrieji saugos nurodymai	124
2 Duomenys apie gaminį	124
2.1 Atitikties deklaracija	124
2.2 Tiekiamas komplektas	125
2.3 Techniniai duomenys	125
3 Montavimas	125
3.1 Prieš montavimą	125
3.2 Kabelių sujungto patalpos temperatūros regulatoriaus montavimas	125
3.3 Prijungimas prie elektros tinklo	125
3.3.1 Kabelių sujungiamo patalpos temperatūros regulatoriaus prijungimas	126
4 Kabelių sujungiamo patalpos temperatūros regulatoriaus konfigūracija	126
5 Valdymas	127
5.1 Kabelių sujungto patalpos temperatūros regulatoriaus apžvalga	127
5.2 Datas ir paros laiko nustatymas	127
5.3 Pagrindinio veikimo režimo nustatymas	128
5.4 Patalpos temperatūros nustatymas	128
5.5 Laikmačio nustatymas	129
5.5.1 Vienkartinio įjungimo / išjungimo laikmatis	129
5.5.2 Savaitinis įjungimo / išjungimo laikmatis	129
5.5.3 Savaitinis laikmatis	129
5.5.4 Kiti savaitės laikmačio nustatymai	130
5.6 Pasukimo funkcijos nustatymas	130
5.6.1 Vidinis blokas su vertikalaus ir horizontalaus pasukimo funkcija	130
5.6.2 Vidinis blokas su vertikalaus pasukimo funkcija	131
5.6.3 Vidinis blokas su keturiomis vertikaliomis oro srauto plokštelėmis	131
5.7 Kitos funkcijos	131
5.7.1 Mygtuko garso įjungimas / išjungimas	131
5.7.2 Greitas atvėsinimas/greitas pašildymas	131
5.7.3 Klaviat.blokav.	131
5.7.4 "Sėkti mane" funkcija (Follow Me)	131
6 Techninė priežiūra	131
6.1 Valymas	131
7 Triukščių šalinimas	131
7.1 Triukšty ir rodmenys (Self diagnosis function)	131
8 Aplinkosauga ir utilizavimas	132

1 Simbolių paaiškinimas ir saugos nuorodos

1.1 Simbolių paaiškinimas

Įspėjamosios nuorodos

Įspėjamosiose nuorodose įspėjamieji žodžiai nusako pasekmių pobūdį ir sunkumą, jei nebus imamasi apsaugos nuo pavojaus priemonių.

Apibrėžti tokie įspėjamieji žodžiai, kurie gali būti vartojami pateikiamame dokumente:



PAVOJUS

PAVOJUS reiškia, kad nesilaikant nurodymų bus sunkiai ar net mirtinai sužaloti asmenys.



ĮSPĖJIMAS

ĮSPĖJIMAS reiškia, kad galimi sunkūs ar net mirtini asmenų sužalojimai.



PERSPĖJIMAS

PERSPĖJIMAS reiškia, kad galimi lengvi arba vidutinio sunkumo asmenų sužalojimai.

PRANEŠIMAS

DĖMESIO reiškia, kad galima materialinė žala.

Svarbi informacija



Svarbi informacija, kai nekeliamas pavojus žmonėms ir materialiajam turtui, žymima pavaizduotu informacijos simboliu.

1.2 Bendrieji saugos nurodymai

⚠️ Nuorodos tikslinei grupei

Būtina laikytis visose su įrenginiu susijusiose instrukcijose pateiktų nurodymų. Nesilaikant jų, galima patirti materialinę žalą, gali būti sužaloti asmenys ir net gali iškilti pavojus gyvybei.

- ▶ Montavimo darbus, apžiūras, remonto darbus, pakeitimus bei linijas tiesti leidžiama tik kvalifikuotam montuotojui arba techninės priežiūros įmonei.

- ▶ Prieš pradėdami montuoti perskaitykite visų įrenginio sudedamųjų dalių montavimo instrukcijas.
- ▶ Laikykitės nurodymų dėl saugumo ir įspėjamųjų nurodymų.
- ▶ Laikykitės nacionalinių ir regioninių teisės aktų, techninių taisyklių ir direktyvų.
- ▶ Atliktus darbus užregistruokite dokumentuose.

⚠️ Naudojimas pagal paskirtį

- ▶ Gaminį naudokite tik ("Split" tipo oro kondicionavimo sistemoms reguliuoti.

Bet koks kitoks naudojimas laikomas naudojimu ne pagal paskirtį. Dėl šios priežasties atsiradusiems defektams garantiniai įsipareigojimai netaikomi.

⚠️ Elektrinių įrenginių, skirtų naudoti namų ūkyje ir panašiais tikslais, sauga

Siekiant išvengti elektrinių įrenginių keliamo pavojaus, remiantis EN 60335-1, reikia laikytis šių reikalavimų:

„Vaikams nuo 8 metų ir asmenims su ribotais fiziniais, jusliniais ir intelektualiais gebėjimais, neturintiems pakankamai patirties ar žinių, šį įrenginį leidžiama naudoti tik prižiūrint kitam asmeniui arba jei jie buvo instruktuoti, kaip įrenginiu saugiai naudotis ir žino apie galimus pavojus. Vaikams su įrenginiu žaisti draudžiama. Vaikams atlikti valymo ir naudotojui skirtus techninės priežiūros darbus, jei neprižiūri kitas asmuo, draudžiama.“

„Jei pažeidžiamas prijungimo prie tinklo laidas, siekiant išvengti pavojaus, dėl jo pakeitimo privaloma kreiptis į gamintoją, klientų aptarnavimo tarnybą arba kvalifikuotą asmenį.“

2 Duomenys apie gaminį

2.1 Atitikties deklaracija

Šio gaminio konstrukcija ir funkcionavimas atitinka Europos Sąjungos ir nacionalinius reikalavimus.



CE ženklą patvirtinama, kad gaminys atitinka visų privalomųjų ES direktyvų, kurios numato šio ženklą žymėjimą, reikalavimus.

Visas atitikties deklaracijos tekstas pateiktas internete: www.bosch-homecomfort.lt.

2.2 Tiekiamas komplektas

Pateikiami įrenginių pavyzdžiai, tikrovėje įrenginiai gali skirtis. Tiekiamas komplektas parodytas 1 pav.

- [1] Kabelių sujungtas patalpos temperatūros reguliatorius
- [2] Ryšio kabelis
- [3] Tvirtinimo medžiaga
- [4] Tabletės tipo maitinimo elementas
- [5] Gaminio dokumentacijos rinkinys
- [6] Magnetinis žiedas
- [7] Kabelio paiginimas (6 m)



Maitinimo elementas leidžia išsaugoti paros laiko reikšmę ir nutrukus elektros srovės tiekimui. Jeigu nutrūkus elektros srovės tiekimui rodoma neteisinga paros laiko reikšmė, vadinasi, maitinimo elementas išsikrovė.

2.3 Techniniai duomenys

	CRC R-1
Įėjimo įtampa	12 V DC
Leidžiama aplinkos temperatūra T_{amb}	-5–43 °C
Leidžiama santykinė oro drėgmė	40–90 %

Lent. 62

3 Montavimas

3.1 Prieš montavimą

- ▶ Atidžiai perskaitykite vidinio bloko, išorinio bloko ir kitų sistemos komponentų techninę dokumentaciją ir pasirinkite tinkamą montavimo vietą.
- ▶ Aplinkos temperatūros diapazonas montavimo vietoje: -5–43 °C.
- ▶ Santykinės oro drėgmės diapazonas montavimo vietoje: 40–90 %.
- ▶ Nemontuokite tose vietose, kur yra sąlyčio su sunkiuoju skystu kuru, garais ar sieros dujomis atsiradimo galimybė.
- ▶ Laikykitės kabelių sujungto patalpos temperatūros reguliatoriaus matmenų (→ 2 pav.).
- ▶ Montuokite toliau nuo šilumos šaltinių.
- ▶ Užtikrinkite oro cirkuliaciją.

3.2 Kabelių sujungto patalpos temperatūros reguliatoriaus montavimas

PRANEŠIMAS

Kabelių sujungiamo patalpos temperatūros reguliatoriaus sugadinimas

Neteisingai atidarius kabelių sujungtą patalpos temperatūros reguliatorių arba per smarkiai priveržus varžtus, jį galima sugadinti.

- ▶ Nespauskite kabelių sujungiamo patalpos temperatūros reguliatoriaus per stipriai.
- ▶ Nuimkite sienos cokolį nuo kabelių sujungto patalpos temperatūros reguliatoriaus (→ 5 pav.).
 - Atsuktuvo antgalį įstatykite į kabelių sujungiamo patalpos temperatūros reguliatoriaus kitoje pusėje esantį sulenkimą [1].
 - Sienos cokoliui [2] atidaryti, kilstelėkite atsuktuvą.
- ▶ Jei reikia, atitinkamai paruoškite sieną ir ryšio kabelį (→ 6 pav.).
 - [1] Pasiruoškite glaistą arba izoliacines medžiagas.
 - [2] Leiskite kabeliui susilenkti.
- ▶ Sienos cokolį pritvirtinkite prie sienos (→ 7 pav., [1]).
- ▶ Kabelių sujungtą patalpos temperatūros reguliatorių pritvirtinkite prie sienos cokolio (→ 9 pav.).

3.3 Prijungimas prie elektros tinklo



ĮSPĖJIMAS

pavojus gyvybei dėl elektros srovės!

Palietus elektrines dalis, kuriomis teka elektros srovė, gali trenkti elektros smūgis.

- ▶ Prieš pradėdami su elektros įranga susijusius darbus: atjunkite visų fazių srovę (saugikliu/LS jungikliu) ir apsaugokite nuo netyčinio įjungimo.

3.3.1 Kabeliu sujungiamo patalpos temperatūros regulatoriaus prijungimas

PRANEŠIMAS

Kabeliu sujungiamo patalpos temperatūros regulatoriaus arba nutiestų laidų sugadinimas

- ▶ Montuodami neprispauskite laidų.
- ▶ Kad j kabeliu sujungiamo patalpos temperatūros regulatoriaus vidų nepatektų vanduo, tiesdami laidus (→ 6 pav.) kištukiniams jungtuvams užsandarinti naudokite kabelio apkabas [2] ir glaistą [1].
- ▶ Kabeliai turi būti gerai pritvirtinti ir nebūti įtempti.

PRANEŠIMAS

Sugadinimas dėl viršįtampio

Kabeliu sujungiamas patalpos temperatūros regulatorius suprojektuotas žemai įtampai.

- ▶ Ryšio kabelį saugokite nuo kontakto su aukšta įtampa.

Naudokite komplekte esančius kabelius.

- ▶ Prireikus tarp vidinio bloko ir kabeliu sujungto patalpos temperatūros regulatoriaus nutieskite kabelio pailginimą.
- ▶ Ryšio kabelį prijunkite prie vidinio bloko arba jungiamojo modulio.
- ▶ Prireikus kabelio pailginimu ryšio kabelį sujunkite su kabeliu sujungtu patalpos temperatūros regulatoriumi.
- ▶ Uždėkite magnetinį žiedą.
- ▶ Jeigu įmanoma, prijungimo vėliavėlę prijunkite prie įžeminimo įtaiso.
- ▶ Maitinimo elementą įdėkite į laikiklį [1].

4 Kabeliu sujungiamo patalpos temperatūros regulatoriaus konfigūracija

Konfigūracijos meniu atvėrimas ir nustatymų atlikimas:

- ▶ Išjunkite kondicionierių.
- ▶ Mygtuką **COPY** laikykite nuspausta, kol ekrane atsiras parametras.



Gamykliniai nustatymai žemiau esančioje lentelėje pateikti **paryškinti**.

Parametras	Aprašymas
Tn (n=1,2, ...)	Patikrinkite temperatūrą vidiniame bloke.
CF	Patikrinkite ventiliatoriaus būseną.
SP	Nustatykite kanalo įrengimo prietaisui skirtą statinį slėgį. <ul style="list-style-type: none"> • SP1: žemas • SP2: vidutinis 1 • SP3: vidutinis 2 • SP4: aukštas
AF	Trijų - šešių minučių trukmės veikimo testas.
rF	"Sėkti mane" funkcijai skirtas temperatūros poslinkis. <ul style="list-style-type: none"> • -5...0...5 °C
tyPE	Reguliavimo apribojimas tam tikriems veikimo režimams: <ul style="list-style-type: none"> • CH: siūlomų veikimo režimų neapribokite. • CC: nėra šildymo ir automatinio režimo • HH: tik šildymo ir ventiliatoriaus režimas • NA: nėra automatinio režimo
tHI	Reguliuojamas temperatūros maks. vertė <ul style="list-style-type: none"> • 25...30 °C
tLo	Reguliuojamas temperatūros min. vertė <ul style="list-style-type: none"> • 17...24 °C
rEC	Valdiklį įjunkite / išjunkite nuotolinio valdymo funkcija. <ul style="list-style-type: none"> • ON: įj. • OF: išj.
Adr	Nustatykite kabeliu sujungiamo patalpos temperatūros regulatoriaus adresą. Jeigu sistemoje kabeliu sujungti du patalpos temperatūros regulatoriai, kiekvienas turi turėti savo adresą. <ul style="list-style-type: none"> • --: tik vienas kabeliu sujungtas patalpos temperatūros regulatorius sistemoje • A: pirminis kabeliu sujungtas patalpos temperatūros regulatorius, kurio adresas 0. • A: antrinis kabeliu sujungtas patalpos temperatūros regulatorius, kurio adresas 1.
Inic.	ON: atkuriami gamykliniai nustatymai.

Lent. 63

5 Valdymas

5.1 Kabeliu sujungto patalpos temperatūros reguliatoriaus apžvalga

Kabeliu sujungto patalpos temperatūros reguliatoriaus mygtukai

3 pav. paaiškinimai:

- [1] Nuotolinio valdymo infraraudonaisiais spinduliais imtuvas
- [2] Kabeliu sujungiamo patalpos temperatūros reguliatoriaus ekranas
- [3] Kabeliu sujungto patalpos temperatūros reguliatoriaus mygtukai

Mygtukas	Funkcija
	Ijungimas/Išjungimas.
M	Veikimo režimo nustatymas.
DAYOFF	Diena išj. / ištrinti.
^ ∨	Nustatymo reguliavimas / aukštyn / žemyn.
<input checked="" type="checkbox"/>	Pasirinkimo patvirtinimas.
TIMER	Laikmačio nustatymas.
	Ventiliatoriaus pakopos
	Naršyti atgal.
	Pasukimo funkcijos nustatymas.
FUNC.	Nustatykite funkciją.
COPY	Kopijuoti / duomenų patvirtinimas.

Lent. 64 Kabeliu sujungiamopatalpos temperatūros reguliatorių mygtukai

Kabeliu sujungiamo patalpos temperatūros reguliatoriaus ekranas

4 pav. paaiškinimai:





- [1] Pagrindinių veikimo režimų rodmuo
- [2] Temperatūros ir būsenos rodmuo
- [3] Laiko rodmuo
- [4] Laikmačio rodmuo

Pad.	Simbolis	Paaiškinimas
1	Pagrindinių veikimo režimų rodmuo	
		Veikimo režimas: automatinis režimas
		Veikimo režimas: vėsinimo režimas
		Veikimo režimas: drėgmės šalinimo režimas
		Veikimo režimas: šildymo režimas
		Veikimo režimas: ventiliatoriaus režimas
	Veikimo režimas: jį. / išj.	
2	Temperatūros ir būsenos rodmuo	
		Vertės rodmuo: rodo esamą ventiliatoriaus pakopą. Yra kelios galios pakopos (stulpeliai) ir automatinio reguliavimo nustatymas AUTO .
		Vertės rodmuo: paprastai rodoma nustatytoji temperatūra.
		Informacinis grafinis vaizdas: klaviatūros blokuotė
		Informacinis grafinis vaizdas: 1/2 įrenginys
		Informacinis grafinis vaizdas: suaktyvintas greitas atvėsinimas/greitas pašildymas.
		Informacinis grafinis vaizdas: patalpos temperatūra
		Informacinis grafinis vaizdas: automatinis sukimasis suaktyvintas.
		Informacinis grafinis vaizdas: "sekti mane" funkcija suaktyvinta.
		Informacinis grafinis vaizdas: automatinio pasukimo funkcija suaktyvinta (aukštyn / žemyn arba į kairę / į dešinę)
3	Paros laiko rodmuo	
		Vertės rodmuo: rodomas paros laikas.
4	Laikmačio rodmuo	
		Informacinis grafinis vaizdas: laikmačio jį. / išj.
		Informacinis grafinis vaizdas: savaitės dienų funkcija suaktyvinta
		Informacinis grafinis vaizdas: diena
	Informacinis grafinis vaizdas: savaitė	

Lent. 65 Simboliai ekrane

5.2 Datos ir paros laiko nustatymas

- ▶ Mygtuką **TIMER** spauskite tol, kol laikmačio ekranas pradės mirksėti.
- ▶ Reikiamą dieną pasirinkite mygtukais **^** ir **∨**. Pasirinkta diena mirksis.

- ▶ Įvesčiai patvirtinti paspauskite mygtuką **TIMER** arba mygtuką .
- Pereinama prie paros laiko.
- ▶ Norėdami nustatyti paros laiką, paspauskite mygtuką  arba .
- ▶ Įvesčiai patvirtinti paspauskite mygtuką **TIMER** arba mygtuką .

12 ir 24 val. rodmens perjungimas:

- ▶ Kelias sekundes vienu metu spauskite / laikykite nuspaudę mygtukus **TIMER** ir **DAY OFF**.

5.3 Pagrindinio veikimo režimo nustatymas

Gali būti ne visi veikimo režimai priklausomai nuo vidinio bloko ir kabeliu sujungto patalpos temperatūros reguliatoriaus.

Įrenginio įjungimas / išjungimas

- ▶ Įrenginiui įjungti arba išjungti paspauskite mygtuką .
- Įrenginys įsijungia nustatytuojų veikimo režimu arba išsijungia. Įrenginiui apsaugoti vėl įjungti bus galima tik praėjus tam tikram laikui tarpui.

Nustatymai gali būti atliekami taip pat ir esant išjungtai būsenai. Įrenginys išsaugo nustatymus net ir nutrūkus elektros energijos tiekimui.





Išjungus įrenginys lieka veikti budėjimo režimu. Dėl pažangios įjungimo ir išjungimo technologijos yra galimas automatinis energijos taupymo režimas veikiant budėjimo režimu (1 W standby).



Po elektros srovės tiekimo nutrūkimo įrenginys automatiškai įsijungia. Dėl to rodmenų vertės gali prieštarauti viena kitai, tačiau pradėjus veikti neatitikimai automatiškai susitvarko.

Automatinis režimas





Automatiniu režimu priklausomai nuo nustatytosios temperatūros įrenginys automatiškai perjungia iš šildymo, vėsinimo, vėdinimo ar drėgmės šalinimo režimų ir atvirkščiai.

- ▶ Mygtuką **M** spauskite tol, kol ekrane bus rodoma .
- ▶ Mygtuku  arba  nustatykite pageidaujamą temperatūrą.





Veikiant automatinio režimu, ventiliatoriaus pakopos nustatyti negalima.

Vėsin.rež.

- ▶ Mygtuką **M** spauskite tol, kol ekrane bus rodoma .
- ▶ Mygtuką  spauskite tol, kol bus pasiektas pageidaujamas ventiliatoriaus greitis.
- ▶ Mygtuku  arba  nustatykite pageidaujamą temperatūrą.





Drėgmės šalinimo režimas

- ▶ Mygtuką **M** spauskite tol, kol ekrane bus rodoma .
- ▶ Mygtuku  arba  nustatykite pageidaujamą temperatūrą.



Veikiant drėgmės šalinimo režimu, ventiliatoriaus pakopos nustatyti negalima.



Šildymo režimas

- ▶ Mygtuką **M** spauskite tol, kol ekrane bus rodoma .
- ▶ Mygtuku  arba  nustatykite pageidaujamą temperatūrą.
- ▶ Mygtuką  spauskite tol, kol bus pasiektas pageidaujamas ventiliatoriaus greitis.



Esant labai žemai lauko temperatūrai, kondicionieriaus šildymo galios gali nepakakti. Rekomenduojame prijungti kitus šilumos generatorius.



Ventiliatoriaus režimas

- ▶ Mygtuką **M** spauskite tol, kol ekrane bus rodoma .
- ▶ Mygtuką  spauskite tol, kol bus pasiekta pageidaujama ventiliatoriaus pakopa. Automatiniam reguliavimui galima pasirinkti **AUTO**.



Veikiant ventiliatoriui, temperatūros nustatyti negalima ir ji negali būti rodoma.

5.4 Patalpos temperatūros nustatymas

- ▶ Norėdami nustatyti pageidaujamą patalpos temperatūrą, spauskite mygtuką  arba .
- Praėjus šiek tiek laiko, nustatymas perimamas.



Ventiliatoriui veikiant, temperatūros nustatyti negalima.

5.5 Laikmačio nustatymas.

5.5.1 Vienkartinio įjungimo / išjungimo laikmatis

- ▶ Mygtuką **TIMER** spauskite tol, kol bus rodomas atitinkamas simbolis.
 - Įjungimo laikmatis: **ON DAY**
 - Išjungimo laikmatis: **OFF DAY**
 - Įjungimo ir išjungimo laikmatis: **ON+OFF DAY**
- ▶ Patvirtinkite mygtuku .
- ▶ Laiko ekranas pradeda mirksėti.
- ▶ Pageidaujama įjungimo arba išjungimo laikui nustatyti paspauskite mygtuką **^** arba **v**.
- ▶ Norėdami nustatymą išsaugoti dar kartą paspauskite mygtuką .



Antriniame kabeliu sujungtame patalpos temperatūros reguliatoriuje negalima nustatyti įjungimo / išjungimo laikmačio.

5.5.2 Savaitinis įjungimo / išjungimo laikmatis

Laikmačio nustatymas.

- ▶ Mygtuką **TIMER** spauskite tol, kol ekrane bus rodoma **WEEK 1**.
- ▶ Patvirtinkite mygtuku .
- ▶ Savaitės dienai pasirinkti spauskite mygtuką **^** arba **v**.
- ▶ Patvirtinkite mygtuku .
- ▶ Pageidaujama įjungimo laikui nustatyti paspauskite mygtuką **^** arba **v**.
- ▶ Patvirtinkite mygtuku .
- ▶ Pageidaujama išjungimo laikui nustatyti paspauskite mygtuką **^** arba **v**.
- ▶ Patvirtinkite mygtuku .



Nustatyti galima iki keturių laikų.

- ▶ Jei reikia, pakartokite šiuos veiksmus kiekvienai kitai savaitės dienai.

Pasirinktos dienos laikmačio ištrynimasis:

- ▶ Paspauskite mygtuką **DAY OFF**.

Laikmačio suaktyvinimas

- ▶ Mygtuką **TIMER** spauskite tol, kol ekrane bus rodoma **WEEK 1**.
Dabar laikmatis yra įjungtas. Įrenginys įsijungs arba išsijungs pasirinktu laiku ir pasirinktą dieną.

Laikmačio išaktyvinimas

- ▶ Mygtuką **TIMER** spauskite tol, kol ekrane nebus rodoma **WEEK 1**.

Įrenginiui išjungti, kai savaitės laikmatis yra suaktyvintas:

- ▶ Trumpai paspauskite mygtuką **o**.
Įrenginys išsijungia iki kito įjungimo.
- ▶ Įrenginiui išjungti ir savaitės laikmačiui išaktyvinti mygtuką **o** nuspaudę laikykite dvi sekundes.

Įjungimo delso programavimas

Kai 1 savaitės laikmatis yra išaktyvintas, o įjungimo laikas turi būti suaktyvintas su delsa.

- ▶ Mygtuku **TIMER** pasirinkite 1 savaitės laikmatį.
- ▶ Mygtuką **DAY OFF** spauskite 2 kartus, kol ekrane bus rodoma "1 h".
- ▶ Palaukite kelias sekundes, kol nustatymas išsisaugos. Dabar įrenginys pradeda veikti kitu ciklu su 1 valandos delsa.
- ▶ Mygtuką **DAY OFF** spauskite 3 kartus, kol ekrane bus rodoma "2 h".
Dabar įrenginys pradeda veikti kitu ciklu su 2 valandos delsa.

5.5.3 Savaitinis laikmatis

Laikmačio nustatymas.



Kiekvienai dienai galima nustatyti iki 8 įvykių, skirtų perjungti veikimo režimui, temperatūrai ir ventiliatoriaus pakopai.

- ▶ Mygtuką **TIMER** spauskite tol, kol ekrane bus rodoma **WEEK 2**.
- ▶ Patvirtinkite mygtuku .
- ▶ Savaitės dienai pasirinkti spauskite mygtuką **^** arba **v**.
- ▶ Patvirtinkite mygtuku .
- ▶ Nustatymo laikui, pagrindiniam veikimo režimui, temperatūrai arba įvykių ventiliatoriaus pakopai nustatyti paspauskite mygtuką **^** arba **v**.
- ▶ Patvirtinkite mygtuku .
- ▶ Atlikite nustatymą ir patvirtinkite mygtuku arba paspauskite mygtuką **DAY OFF**, kad nustatymas būtų ištrintas.
- ▶ Kitiems šios dienos laikotarpiams nustatyti pakartokite veiksmus.
- ▶ Kitas savaitės dienas užprogramuokite tokiu pačiu būdu.

Pasirinktos dienos laikmačio ištrynimasis:



- ▶ Paspauskite mygtuką **DAY OFF**.

Laiko nustatymas

- ▶ Norėdami nustatyti laiką, spauskite mygtuką **^** arba **v**.

- ▶ Patvirtinkite mygtuku .



Pagrindinio veikimo režimo pasirinkimas

- ▶ Pagrindiniam veikimo režimui nustatyti (→ lent. 65, [1], 127psl.), spauskite mygtuką  arba .
- ▶ Patvirtinkite mygtuku .





Veikiant automatinu ir drėgmės šalinimo režimu, ventiliatoriaus pakopos nustatyti negalima.

Patalpos temperatūros nustatymas

- ▶ Norėdami nustatyti pageidaujamą patalpos temperatūrą, spauskite mygtuką  arba .
- ▶ Patvirtinkite mygtuku .

Ventiliatoriaus pakopos

- ▶ Ventiliatoriaus pakopai nustatyti spauskite mygtuką  arba .
- ▶ Patvirtinkite mygtuku .



Ventiliatoriui veikiant, temperatūros nustatyti negalima.

Laikmačio suaktyvinimas

- ▶ Mygtuką **TIMER** spauskite tol, kol ekrane bus rodoma **WEEK 2**.
Dabar laikmatis yra įjungtas. Pasirinktu laiku ir pasirinktą dieną įrenginys atitinkamai automatiškai nusistatys.



Laikmačio išaktyvinimas

- ▶ Mygtuką  arba **TIMER** spauskite keletą sekundžių.

5.5.4 Kiti savaitės laikmačio nustatymai

Laikinas laikmačio veikimo nutraukimas

Laikmačio veikimo nutraukimas tik pasirinktomis dienomis:







- ▶ Mygtuką **TIMER** spauskite tol, kol ekrane bus rodoma **WEEK 1** arba **WEEK 2**.
- ▶ Paspauskite mygtuką .
- ▶ Savaitės dienai pasirinkti spauskite mygtuką  arba .
- ▶ Paspauskite mygtuką **DAY OFF**.
Pasirinkta diena daugiau nerodoma.



Dienoms, kurios nerodomos, laikmatis yra išaktyvintas, kol atitinkama diena nepraeina.

- ▶ Kad diena vėl būtų rodoma, dar kartą paspauskite mygtuką **DAY OFF**.
- ▶ Jei reikia, veiksmus pakartokite kitoms dienoms.

Vienos dienos nustatymus patvirtinkite kitai dienai (nukopijuokite).

- ▶ Mygtuką **TIMER** spauskite tol, kol ekrane bus rodoma **WEEK 1** arba **WEEK 2**.
- ▶ Paspauskite mygtuką .
- ▶ Paspauskite mygtuką  arba , kad pasirinktumėte dieną, kurios nustatymai turi būti patvirtinti.
- ▶ Norėdami nustatymą nukopijuoti, paspauskite mygtuką **COPY**.
Ekrane rodoma **CY**.
- ▶ Paspauskite mygtuką  arba , kad pasirinktumėte dieną, kuriai nustatymai turi būti nukopijuoti.
- ▶ Norėdami nukopijuotus nustatymus pridėti, paspauskite mygtuką **COPY**.
Trumpai mirksi pasirinkta savaitės diena iki patvirtinimo.
- ▶ Jei reikia, kopijos pridėjimo veiksmus pakartokite kitoms dienoms.
- ▶ Norėdami atlikti pakeitimus, paspauskite mygtuką .

5.6 Pasukimo funkcijos nustatymas

PRANEŠIMAS

Jei oro srauto mentelė vėsinimo režimu metu ilgesnį laiką lieka žemiausioje padėtyje, gali ištekėti kondensato. Ranka pakeitus oro srauto mentelės padėtį, gali atsirasti triukščių.



- ▶ Oro srauto plokštelėms sureguliuoti naudokite tik kabeliu sujungtą patalpos temperatūros reguliatorių arba nuotolinio valdymo sistemą.



Ar pasukimo funkcija yra, priklauso nuo vidinio bloko.



5.6.1 Vidinis blokas su vertikalaus ir horizontalaus pasukimo funkcija

Automatinis vertikalus pasukimas (aukštyn/žemyn):

- ▶ Paspauskite mygtuką .
Rodomas simbolis .
- ▶ Norėdami automatinį vertikalus pasukimą išjungti: dar kartą paspauskite mygtuką .





Automatinis horizontalus pasukimas (kairėn/dešinėn):

- ▶ Laikykite nuspaustą mygtuką , kol bus rodomas simbolis .



- ▶ Norėdami automatinį horizontalų pasukimą išjungti: dar kartą paspauskite ir laikykite nuspauštą mygtuką , kol simbolis  nebus rodomas.

5.6.2 Vidinis blokas su vertikalaus pasukimo funkcija





Automatinis vertikalus pasukimas (aukštyn/žemyn):

- ▶ Laikykite nuspauštą mygtuką , kol bus rodomas simbolis .
- ▶ Norėdami automatinį vertikalus pasukimą išjungti: dar kartą paspauskite ir laikykite nuspauštą mygtuką , kol simbolis  nebus rodomas.

Rankinis vertikalus pasukimas (aukštyn/žemyn):

- ▶ Mygtuką  spauskite tol, kol pasieksite pageidaujamą padėtį.
Rodomas simbolis .

5.6.3 Vidinis blokas su keturiomis vertikaliomis oro srauto plokštelėmis.

- ▶ Paspauskite mygtuką .
Rodomas simbolis .
- ▶ Tam tikroms oro srauto plokštelėms pasirinkti spauskite mygtuką  arba :
 - 0: pasirinkite visas oro srauto plokšteles.
 - 1–4: pasirinkite 1–4 oro srauto plokšteles.
- ▶ Norėdami nustatyti pageidaujamą padėtį, spauskite mygtuką .

5.7 Kitos funkcijos

5.7.1 Mygtuko garso įjungimas / išjungimas

Kabulių sujungto patalpos temperatūros reguliatoriaus mygtuko garsui įjungti arba išjungti:

- ▶ Mygtukus  ir **FUNC.** palaikykite nuspauždę tris sekundes.

5.7.2 Greitas atvėsinimas/greitas pašildymas

Nustačius greito atvėsinimo/greito pašildymo režimą, vidinis blokas veikia maksimalia galia, kad patalpą greitai sušildytų arba atvėsintų.

Greitas atvėsinimas:

- ▶ Įjunkite vėsinimo režimą.
- ▶ Paspauskite mygtuką **FUNC.**
- ▶ Patvirtinkite mygtuku .

Greitas pašildymas:

- ▶ Įjunkite šildymo režimą.
- ▶ Paspauskite mygtuką **FUNC.**
- ▶ Patvirtinkite mygtuku .

Funkcijos išjungimas:

- ▶ Dar kartą paspauskite mygtuką **FUNC.**
- ▶ Patvirtinkite mygtuku .

5.7.3 Klaviat.blokav.



Klaviatūros blokuote galima užblokuoti kabulių sujungto patalpos temperatūros reguliatoriaus mygtukus.

Mygtukų blokuotei įjungti / išjungti:

- ▶ Tris sekundes vienu metu spauskite / laikykite nuspauždę mygtukus **TIMER** ir mygtuką **COPY**
Esant suaktyvintai mygtukų blokuotei, ekrane rodomas simbolis .

5.7.4 "Sėkti mane" funkcija (Follow Me)

Šia funkcija suaktyvinamas kabulių sujungto patalpos temperatūros reguliatoriaus temperatūros jutiklis. Patalpos temperatūros reguliatorius matuojamas kabulių sujungto patalpos temperatūros reguliatoriaus padėtyje, o ne vidiniame bloke.

- ▶ Jei reikia, vėsinimo arba šildymo režimą išjunkite.
- ▶ Funkcijai įjungti arba išjungti paspauskite mygtuką **FUNC.**
Kai funkcija suaktyvinta, kabulių sujungto patalpos temperatūros reguliatoriuje rodomas simbolis .
- ▶ Patvirtinkite mygtuku .

6 Techninė priežiūra



PERSPĖJIMAS

Elektros srovės smūgio arba judančių dalių keliamas pavojus

- ▶ Prieš pradėdami bet kokius techninės priežiūros darbus išjunkite elektros srovės tiekimą.
- ▶ Čia nenurodytus techninės priežiūros darbus leidžiama atlikti tik įgaliotai specializuotai įmonei.

6.1 Valymas

PRANEŠIMAS

Įrenginio pažeidimai dėl netinkamo valymo!

- ▶ Nepurkškite tiesiogiai su vandeniu ir juo neapipilkite.
- ▶ Nenaudokite karšto vandens, šveitimo priemonių ir stipriųjų tirpiklių.

- ▶ Valykite minkšta šluoste.

7 Trikčių šalinimas

7.1 Triktys ir rodmenys (Self diagnosis function)

Jei eksploatacijos metu įvyksta triktis, ekrane rodomas trikties kodas (pvz., EH b3). Čia neišvardintiems trikčių kodams žr. sistemos komponentų techninę dokumentaciją.



Gali būti, kad kabeliu sujungtas patalpos temperatūros regulatorius rodytų kitą trikties kodą nei vidinis blokas, nors kalbama apie tą pačią triktį.

Trikties kodas	Galima priežastis
EH b3	Ryšio klaida tarp kabeliu sujungto patalpos temperatūros regulatoriaus ir vidinio bloko. Patikrinkite ryšio kabelį.

Lent. 66

8 Aplinkosauga ir utilizavimas

Aplinkosauga yra Bosch grupės veiklos prioritetas. Mums vienodai svarbu gaminių kokybė, ekonomiškumas ir aplinkosauga. Todėl griežtai laikomės su aplinkosauga susijusių įstatymų bei teisės aktų. Siekdami apsaugoti aplinką ir atsižvelgdami į ekonomiškumo kriterijus, gamyboje taikome geriausias procesus, techniką bei medžiagas.

Pakuotė

Mes dalyvaujame šalyse vykdomose pakuočių utilizavimo programose, užtikrinančiose optimalų perdirbimą. Visos pakuotės medžiagos yra nekenksmingos aplinkai ir jas galima perdirbti.

Įrangos atliekos

Nebetinkamuose naudoti įrenginiuose yra medžiagų, kurias galima perdirbti. Konstrukciniai elementai lengvai išardomi. Plastikai yra atitinkamai sužymėti. Todėl įvairius konstrukcinius elementus galima surūšiuoti ir utilizuoti arba atiduoti perdirbti.

Naudoti elektriniai ir elektroniniai prietaisai



Šis simbolis reiškia, kad gaminį draudžiama šalinti kartu su kitomis atliekomis; jį tolimesniai apdorojimui, surinkimui, utilizacijai ir šalinimui privaloma pristatyti į atliekų surinkimo punktą.

Šis simbolis galioja šalims, kuriose privaloma laikytis elektronikos laužo direktyvų, pvz., "Europos direktyvos 2012/19/EB dėl elektros ir įrangos atliekų". Šios direktyvos apibrėžia ribines sąlygas, kurios galioja elektroninės įrangos grąžinimui ir utilizavimui atskirose šalyse.

Kadangi elektroniniuose prietaisuose gali būti kenksmingų medžiagų, siekiant kaip galima sumažinti galimą žalingą poveikį aplinkai ir pavojus žmonių sveikatai, juos reikia atsakingai utilizuoti. Be to, elektroninio laužo utilizavimas padeda tausoti gamtos išteklius.

Dėl išsamesnės informacijos apie aplinkai nekenksmingą elektros ir elektroninių atliekų šalinimą prašome kreiptis į atsakingas vietines įstaigas, į savo atliekų šalinimo įmonę arba į prekybos atstovą, iš kurio nusipirkote šį gaminį.

Daugiau informacijos žr.:

www.bosch-homecomfortgroup.com/en/company/legal-topics/weee/

Baterijas

Baterijas į buitinių atliekų konteinerius mesti draudžiama. Panaudotos baterijos turi būti šalinamos vietinėse atliekų surinkimo įmonėse.

Satura rādītājs

1 Simbolu skaidrojums un drošības norādījumi	134
1.1 Simbolu skaidrojums	134
1.2 Vispārīgi drošības norādījumi	134
2 Izstrādājuma apraksts	134
2.1 Atbilstības deklarācija	134
2.2 Piegādes komplekts	135
2.3 Tehniskie dati	135
3 Instalācija	135
3.1 Pirms uzstādīšanas	135
3.2 Ar kabeli pieslēgta telpas temperatūras regulatora montāža	135
3.3 Elektriskais pieslēgums	135
3.3.1 Ar kabeli pieslēgta telpas temperatūras regulatora pieslēgšana	135
4 Ar kabeli pieslēgtā telpas temperatūras regulatora konfigurēšana	136
5 Lietošana	136
5.1 Ar kabeli pieslēgta telpas temperatūras regulatora pārskats	136
5.2 Dienas un laika iestatīšana	137
5.3 Galvenā darbības režīma iestatīšana	137
5.4 Telpas temperatūras iestatīšana	138
5.5 Taimera iestatīšana	138
5.5.1 Vienreizējs ieslēgšanas/izslēgšanas taimeris	138
5.5.2 Nedēļas ieslēgšanas/izslēgšanas taimeris	138
5.5.3 Nedēļas taimeris	139
5.5.4 Citi iestatījumi nedēļas taimerim	140
5.6 Pagriešanas funkcijas iestatīšana	140
5.6.1 Iekšējais bloks ar vertikālu un horizontālu pagriešanas funkciju	140
5.6.2 Iekšējais bloks ar vertikālu pagriešanas funkciju	140
5.6.3 Iekšējais bloks ar četrām vertikālām gaisa plūsmas lamelēm	140
5.7 Citas funkcijas	140
5.7.1 Taustiņu skaņas ieslēgšana/izslēgšana	140
5.7.2 Ātra atdzesēšana/ātra uzsildīšana	140
5.7.3 Taustiņu bloķēšana	141
5.7.4 Funkcija "Sekot man" (Follow Me)	141
6 Apkope	141
6.1 Tīrīšana	141
7 Kļūmes novēršana	141
7.1 Kļūmes ar rādījumiem (Self diagnosis function)	141
8 Apkārtējās vides aizsardzība un utilizācija	142

1 Simbolu skaidrojums un drošības norādījumi

1.1 Simbolu skaidrojums

Brīdinājuma norādījumi

Brīdinājuma norādījumos izmantotie signālvārdi apzīmē seku veidu un nopietnību gadījumā, ja nav veikti pasākumi, lai novērstu bīstamību.

Šajā dokumentā ir definēti un var tikt lietoti tālāk minētie signālvārdi:



BĪSTAMI

BĪSTAMI nozīmē, ka rodas smagi vai dzīvībai bīstami miesas bojājumi.



BRĪDINĀJUMS

BRĪDINĀJUMS nozīmē, ka iespējami smagi vai dzīvībai bīstami miesas bojājumi.



UZMANĪBU

UZMANĪBU nozīmē, ka iespējami viegli vai vidēji smagi miesas bojājumi.

IEVĒRĪBAI

IEVĒRĪBAI nozīmē, ka ir iespējami materiālie zaudējumi.

Svarīga informācija



Svarīga informācija, kas nav saistīta ar cilvēku apdraudējumu vai mantas bojājuma risku, ir apzīmēta ar redzamo informācijas simbolu.

1.2 Vispārīgi drošības norādījumi

Norādījumi attiecībā uz mērķgrupu

Jāņem vērā visās ar iekārtu saistītajās instrukcijās sniegtie norādījumi. Noteikumu neievērošana var izraisīt materiālos zaudējumus un radīt traumas, kā arī draudus dzīvībai.

- ▶ Uzstādīšana, pārbaudes, remonts, izmaiņas un pārvietošanu drīkst veikt tikai kvalificēts montieris vai servisa uzņēmums.

- ▶ Pirms instalācijas izlasiet visu sistēmas sastāvdaļu montāžas instrukcijas.
- ▶ Ievērojiet drošības un brīdinājuma norādījumus.
- ▶ Ievērojiet nacionālās un reģionālās prasības, tehniskos noteikumus un direktīvas.
- ▶ Dokumentējiet izpildītos darbus.

Paredzētais pielietojums

- ▶ Ierīce ir izmantojama vienīgi "split" tipa gaisa kondicionēšanas iekārtas sistēmu regulēšanai.

Jebkāds cits pielietojums uzskatāms par noteikumiem neatbilstošu. Iekārtas izmantošana citā veidā ir pretrunā ar noteikumiem, un tās rezultātā radušies bojājumi neietilpst garantijas nosacījumos.

Mājsaimniecībai un līdzīgiem mērķiem paredzēto elektrisko ierīču drošība

Lai novērstu elektrisko ierīču radītu apdraudējumu, atbilstoši EN 60335-1 ir jāievēro šādas prasības:

„Šo ierīci drīkst lietot bērni, kas vecāki par 8 gadiem, personas ar fiziskiem, uztveres vai garīgiem traucējumiem, kā arī personas bez pieredzes vai zināšanām par šādu ierīču apkalpošanu, ja ir nodrošināta pienācīga uzraudzība vai arī lietotājs ir instruēts par ierīces drošu ekspluatāciju un no tās izrietošiem riskiem. Neļaujiet bērniem spēlēties ar iekārtu. Bērni nedrīkst veikt iekārtas tīrīšanas un apkopes darbus bez pienācīgas uzraudzības.“

„Lai novērstu apdraudējumu, bojātu elektrotīkla strāvas padeves kabeli uzticiet nomainīt uzstādītājam vai klientu servisam, vai sertificētam elektriķim.“

2 Izstrādājuma apraksts

2.1 Atbilstības deklarācija

Šis iekārtas konstrukcija un darbības veids atbilst Eiropas un valsts likumdošanas prasībām.



Ar CE marķējumu tiek apliecināta izstrādājuma atbilstība visiem piemērojamiem ES noteikumiem, kuros noteiktas prasības šī marķējuma piešķiršanai.

Atbilstības deklarācijas pilns teksts pieejams internetā: www.bosch-homecomfort.lv.

2.2 Piegādes komplekts

Iekārtu attēli ir ilustratīvi un iespējamas atšķirības.

Piegādes komplekts ir attēlots 1. att.

- [1] Ar kabeli pieslēgts telpas temperatūras regulators
- [2] Sakaru kabelis
- [3] stiprināšanas materiāli;
- [4] Pogas elementa baterija
- [5] Produkta dokumentācijas komplekts
- [6] Magnētisks gredzens
- [7] Pagarinātājkabelis (6 m)



Pogas elementa baterija ļauj saglabāt pulksteņa laiku arī pēc strāvas padeves pārtraukuma. Ja pulksteņa laiks pēc strāvas padeves pārtraukuma nav pareizs, pogas tipa baterija ir tukša.

2.3 Tehniskie dati

	CRC R-1
leejas spriegums	12 V DC
Pieļaujamā apkārtējās vides temperatūra T_{amb}	-5...43 °C
Pieļaujama relatīvais gaisa mitrums	40...90%

Tab. 67

3 Instalācija

3.1 Pirms uzstādīšanas

- ▶ Rūpīgi izlasiet iekšējā bloka, ārējā bloka un citu sistēmas komponentu tehnisko dokumentāciju un nosakiet piemērotu uzstādīšanas vietu.
- ▶ Apkārtējā gaisa temperatūrai uzstādīšanas vietā jābūt: -5...43 °C.
- ▶ Relatīvajam gaisa mitrumam uzstādīšanas vietā jābūt: 40...90%.
- ▶ Neuzstādiēt vietās, kur iespējama saskare ar smagajām eļļām, tvaikiem vai sēra gāzi.
- ▶ Ievērojiet ar kabeli pieslēgtā telpas temperatūras regulatora izmērus (→ 2. att.).
- ▶ uzstādiēt tālu no siltuma avotiem;
- ▶ nodrošiniet gaisa cirkulāciju.

3.2 Ar kabeli pieslēgta telpas temperatūras regulatora montāža

IEVĒRĪBAI

Ar kabeli pieslēgtā telpas temperatūras regulatora bojājums

Neapareizi atverot ar kabeli pieslēgto telpas temperatūras regulatoru vai pārāk stingri pievelkot skrūves, to var sabojāt.

- ▶ Neizdariet pārāk lielu spiedienu uz telpas temperatūras regulatoru.
- ▶ Noņemiet ar kabeli pieslēgtā telpas temperatūras regulatora sienas paneli (→ 5. att.).
 - Skrūvgrieža galu ievietojiet locījuma vietā [1] ar kabeli pieslēgtā telpas temperatūras regulatora aizmugurē.
 - Paceliet skrūvgriezi, lai paceltu sienas paneli [2].
- ▶ Ja nepieciešams, sagatavojiet sienu un sakaru kabeli (→ 6. att.).
 - [1] Izmantojiet tepi vai izolācijas materiālu.
 - [2] Izveidojiet kabeļa līkumu.
- ▶ Sienas paneli piestipriniet pie sienas (→ 7. att., [1]).
- ▶ Ar kabeli pieslēgto telpas temperatūras regulatoru piestipriniet (→ 9. att.).

3.3 Elektriskais pieslēgums



BRĪDINĀJUMS

Elektriskā strāva rada draudus dzīvībai!

Pieskaroties elektrodetaļām, kurām tiek pievadīts spriegums, var gūt strāvas triecienu.

- ▶ Pirms darbiem ar elektrodetaļām izslēdziet apkures sistēmas sprieguma padevi visos polos (drošinātājs, aizsargslēdzis) un nodrošiniet to pret nejašu ieslēgšanu.

3.3.1 Ar kabeli pieslēgta telpas temperatūras regulatora pieslēgšana

IEVĒRĪBAI

Ar kabeli pieslēgts telpas temperatūras regulatora vai vadojuma bojājums

- ▶ Uzstādīšanas laikā neiespiediet vadus.
- ▶ Lai nepieļautu ūdens iekļūšanu ar kabeli pieslēgtā telpas temperatūras regulatorā, pievienojot vadojumu (→ 6. att.), izmantojiet kabeļa līkumu [2] un tepi [1] spraudsavienotāja noblīvēšanai.
- ▶ Kabeļiem jābūt stingri nostiprinātiem, un tie nedrīkst būt nostiepti.

IEVĒRĪBAI**Bojājums pārspriegošanas dēļ**

Ar kabeli pieslēgts telpas temperatūras regulators paredzēts zemspriegumam.

- ▶ Sakaru kabeli nekādā gadījumā nesavienojiet ar augstspriegumu.

Izmantojiet piegādes komplektā ietilpstošos kabelus.

- ▶ Ja nepieciešams, starp iekšējo bloku un ar kabeli pieslēgta telpas temperatūras regulatora uzstādīšanas vietu izvietojiet pagarinātājkabli.
- ▶ Sakaru kabeli pieslēdziet pie iekšējā bloka vai pieslēguma moduļa.
- ▶ Sakaru kabeli savienojiet ar telpas temperatūras regulatoru, vajadzības gadījumā izmantojot pagarinātājkabli.
- ▶ Pievienojiet magnētisko gredzenu.
- ▶ Ja iespējams, savienojuma kopni pieslēdziet zemējumam.
- ▶ Pogas elementa bateriju ievietojiet turētājā [1].

4 Ar kabeli pieslēgtā telpas temperatūras regulatora konfigurēšana

Atveriet konfigurēšanas izvēlni un ievietiet iestatījumus:

- ▶ Izslēdziet gaisa kondicionēšanas iekārtu.
- ▶ Taustiņu **COPY** turiet nospiestu, līdz displejā parādās parametrs.



Pamatiestatījumi nākamajā tabulā ir izcelti **treknrakstā**.

Parametrs	Apraksts
Tn (n=1,2, ...)	Pārbaudīt temperatūru pie iekšējā bloka.
CF	Pārbaudīt ventilatora statusu.
SP	Iestatīt kanālā iebūvētās ierīces spiedienu. <ul style="list-style-type: none"> • SP1: zems • SP2: vidējs 1 • SP3: vidējs 2 • SP4: augsts
AF	Darbības tests no trīs līdz sešām minūtēm.
tF	Nobīdes temperatūra funkcijai "Sekot man". <ul style="list-style-type: none"> • -5...0...5 °C

Parametrs	Apraksts
tyPE	Regulēšanas ierobežošana uz noteiktiem darbības režīmiem: <ul style="list-style-type: none"> • CH: pieejamos darbības režīmus neierobežot. • CC: nav apkures un automātiskā režīma • HH: tikai apkures un ventilatora režīms • NA: nav automātiskā režīma
tHi	Iestatāmās temperatūras maksimālā vērtība <ul style="list-style-type: none"> • 25...30 °C
tLo	Iestatāmās temperatūras minimālā vērtība <ul style="list-style-type: none"> • 17...24 °C
rEC	Ar tālvadību ieslēgt/izslēgt vadību. <ul style="list-style-type: none"> • ON: ieslēgt • OF: izslēgt
Adr	Iestatīt ar kabeli pieslēgta telpas temperatūras regulatora adresi. Ja sistēmā ir divi ar kabeli pieslēgti telpas temperatūras regulatori, katram jābūt savai adresei. <ul style="list-style-type: none"> • --: tikai viens ar kabeli pieslēgts telpas temperatūras regulators sistēmā • A: primārais ar kabeli pieslēgtais telpas temperatūras regulators ar adresi 0. • B: sekundārais ar kabeli pieslēgtais telpas temperatūras regulators ar adresi 1.
Inic	ON: atjaunot pamatiestatījumus.

Tab. 68

5 Lietošana

5.1 Ar kabeli pieslēgta telpas temperatūras regulatora pārskats

Ar kabeli pieslēgtā telpas temperatūras regulatora taustiņi

3. att. apzīmējumi:

- [1] Uztvērējs infrasarkanā staru tālvadībai
- [2] Ar kabeli pieslēgtā telpas temperatūras regulatora rādījumi
- [3] Ar kabeli pieslēgtā telpas temperatūras regulatora taustiņi

taustiņ u	Funkcija
	Ieslēgšana/izslēgšana.
M	Darbības režīma iestatīšana.
DAYOFF	Izslēgt dienu/Dzēst.

taustiņu	Funkcija
^ v	Regulēt iestatījumu uz augšu/uz leju.
☑	Izvēles apstiprināšana.
TIMER	Taimera iestatīšana.
🌀	Ventilatora pakāpe
↶	Pārvietoties atpakaļ.
📄	Pagriešanas funkcijas iestatīšana.
FUNC.	Iestatīt funkciju.
COPY	Kopēt/pārņemt datus.

Tab. 69 Ar kabeli pieslēgta telpas temperatūras regulatora taustiņi

Ar kabeli pieslēgtā telpas temperatūras regulatora rādījumi

4. att. apzīmējumi:

- Galveno darbības režīmu rādījumi
- Temperatūras un statusa rādījumi
- Laika rādījums
- Taimera rādījums

Poz.	Simbols	Paskaidrojums
1	Galveno darbības režīmu rādījumi	
		Darbības režīms: automātiskais režīms
		Darba režīms: dzesēšanas režīms
		Darba režīms: sausināšanas režīms
		Darbības režīms: apkures režīms
		Darba režīms: ventilatora režīms
		Darbības režīms: ieslēgts/izslēgts
2	Temperatūras un statusa rādījumi	
		Vērtību rādījums: rāda aktuālo ventilatora pakāpi. Ir vairākas jaudas pakāpes (joslas) un iestatījums AUTO automātiskajai regulēšanai.
		Vērtību rādījums: standarta variantā parāda iestatīto temperatūru.
		Infografika: taustiņu bloķēšana
		Infografika: iekārta 1/2
		Infografika: ātrā atdzesēšana/ātrā uzsildīšana ir aktīva.
		Infografika: telpas temperatūra
		Infografika: automātiskā rotācija ir aktīva.
		Infografika: funkcija "Sekot man" ir aktīva.
		Infografika: automātiskā pagriešanas funkcija ir aktīva (uz augšu/uz leju vai pa kreisi/pa labi).

Poz.	Simbols	Paskaidrojums
3	Laika rādījums	
		Vērtību rādījums: parāda pulksteņa laiku.
4	Taimera rādījums	
		Infografika: taimeris ieslēgts/izslēgts
		Infografika: nedēļas diena aktīva
		Infografika: diena
		Infografika: nedēļa

Tab. 70 Displeja simboli

5.2 Dienas un laika iestatīšana

- Nospiediet taustiņu **TIMER**, līdz taimera displejs sāk mirgot.
- Ar taustiņiem ^ un v izvēlieties aktuālo dienu. Izvēlētā diena mirgo.
- Nospiediet taustiņu **TIMER** vai taustiņu ☑, lai apstiprinātu ievadi. Izvēle pāriet uz pulksteņa laiku.
- Nospiediet vai turiet nospiestu taustiņu ^ vai v, lai iestatītu pulksteņa laiku.
- Nospiediet taustiņu **TIMER** vai taustiņu ☑, lai apstiprinātu ievadi.

Lai pārslēgtos no 12 stundu uz 24 stundu rādījumu un otrādi:

- Vairākas sekundes vienlaikus spiediet/turiet nospiestu taustiņu **TIMER** un **DAY OFF**.

5.3 Galvenā darbības režīma iestatīšana

Atkarībā no ar kabeli pieslēgtā telpas temperatūras regulatora konfigurācijas nav pieejami visi darbības režīmi.

Iekārtas ieslēgšana/izslēgšana

- Nospiediet taustiņu , lai ieslēgtu vai izslēgtu iekārtu. Iekārta sāk darboties iestatītajā darba režīmā vai izslēdzas. Atkārtota ieslēgšana iekārtas aizsardzības nolūkā iespējama tikai pēc kāda laika.

Iestatījumus var veikt arī izslēgtā stāvoklī. Iekārta saglabā iestatījumus arī strāvas pārtraukuma gadījumā.





Pēc izslēgšanas iekārta paliek gaidstāves režīmā. Intelīgentā ieslēgšanas/izslēgšanas tehnoloģija ļauj lietot automātisko enerģijas taupīšanas režīmu gaidstāves režīmā (1 W standby).



Pēc strāvas padeves pārtraukuma iekārta atkārtoti iedarbojas automātiski. Tas var izraisīt pretrunas rādījumus, kas darbības laikā automātiski tiek novērstas.

Autom. darba režīms





Automātiskajā režīmā iekārta atkarībā no iestatītās temperatūras automātiski pārslēdzas starp apkures, dzesēšanas, ventilācijas un gaisa sausināšanas režīmu.

- ▶ Nospiediet taustiņu **M** tik bieži, līdz displejā parādās .
- ▶ Vēlamo temperatūru iestatiet ar taustiņu  vai taustiņu .





Automātiskajā darba režīmā nevar iestatīt ventilatora pakāpi.

Dzesēšanas režīms

- ▶ Nospiediet taustiņu **M** tik bieži, līdz displejā parādās .
- ▶ Taustiņu  spiediet tik bieži, līdz sasniegts vēlamais ventilatora ātrums.
- ▶ Vēlamo temperatūru iestatiet ar taustiņu  vai taustiņu .





Sausināšanas režīms

- ▶ Nospiediet taustiņu **M** tik bieži, līdz displejā parādās .
- ▶ Vēlamo temperatūru iestatiet ar taustiņu  vai taustiņu .



Sausināšanas režīmā nevar iestatīt ventilatora pakāpi.



Apkures režīms

- ▶ Nospiediet taustiņu **M**, līdz displejā parādās .
- ▶ Vēlamo temperatūru iestatiet ar taustiņu  vai taustiņu .
- ▶ Taustiņu  spiediet tik bieži, līdz sasniegts vēlamais ventilatora ātrums.



Ja āra temperatūra ir ļoti zema, kondicionēšanas iekārta apkures jauda var būt nepietiekama. Iesakām ieslēgt arī citus siltuma ražotājus.



Ventilatora režīms

- ▶ Nospiediet taustiņu **M** tik bieži, līdz displejā parādās .
- ▶ Spiediet taustiņu  tik bieži, līdz sasniegta vēlamā ventilatora pakāpe. Automātiskajai regulēšanai var izvēlēties **AUTO**.



Ventilatora režīmā temperatūru nevar iestatīt vai parādīt.

5.4 Telpas temperatūras iestatīšana





- ▶ Nospiediet taustiņu  vai taustiņu , lai iestatītu vēlamo telpas temperatūru.
- ▶ Pēc neilga laika iestatījums tiek pārņemts.



Ventilatora režīmā temperatūru nevar iestatīt.

5.5 Taimera iestatīšana

5.5.1 Vienreizējs ieslēgšanas/izslēgšanas taimeris











- ▶ Taustiņu **TIMER** spiediet tik bieži, līdz parādās atbilstoši simbols.
 - Ieslēgšanas taimeris: **ON DAY**
 - Izslēgšanas taimeris: **OFF DAY**
 - Ieslēgšanas un izslēgšanas taimeris: **ON+OFF DAY**
- ▶ Apstipriniet ar taustiņu .
- ▶ Pulksteņa displejs sāk mirgot.
- ▶ Nospiediet taustiņu  vai , lai iestatītu vēlamo ieslēgšanas vai izslēgšanas laiku.
- ▶ Vēlreiz nospiediet taustiņu , lai saglabātu iestatījumu.



Sekundāram ar kabeli pieslēgtam telpas temperatūras regulatoram ieslēgšanas/izslēgšanas taimeris nevar iestatīt.

5.5.2 Nedēļas ieslēgšanas/izslēgšanas taimeris

Taimera iestatīšana

- ▶ Nospiediet taustiņu **TIMER**, līdz displejā parādās **WEEK 1**.
- ▶ Apstipriniet ar taustiņu .
- ▶ Nospiediet taustiņu  vai , lai izvēlētos nedēļas dienu.
- ▶ Apstipriniet ar taustiņu .
- ▶ Nospiediet taustiņu  vai , lai iestatītu vēlamo ieslēgšanās laiku.
- ▶ Apstipriniet ar taustiņu .
- ▶ Nospiediet taustiņu  vai , lai iestatītu vēlamo izslēgšanās laiku.
- ▶ Apstipriniet ar taustiņu .



Var iestatīt līdz četriem laikiem.

- ▶ Vajadzības gadījumā atkārtot procesu nākamajai nedēļas dienai.

Lai dzēstu taimeris izvēlētajai dienai.

- ▶ Nospiediet taustiņu **DAY OFF**.



Taimera aktivizēšana

- ▶ Nospiediet taustiņu **TIMER** tik bieži, līdz displejā parādās **WEEK 1**.
Taimeris tagad ir ieslēgts. Iekārta tiek ieslēgta vai izslēgta izvēlētajos laikos un dienās.

Taimera deaktivizēšana

- ▶ Nospiediet taustiņu **TIMER** tik bieži, līdz displejā pazūd **WEEK 1**.

Lai izslēgtu iekārta, kamēr nedēļas taimeris ir aktīvs:

- ▶ īsi nospiediet taustiņu .
Iekārta izslēdzas, līdz sasniegts nākamais ieslēgšanas taimeris.
- ▶ Taustiņu  divas sekundes turiet nospiestu, lai izslēgtu iekārta un deaktivētu nedēļas taimeris.

Ieslēgšanas aizkavējuma programmēšana

Ja ir aktivizēts 1. nedēļas taimeris un jāaizkavē ieslēgšanas laiks.





- ▶ Izvēlieties 1. nedēļas taimeris ar taustiņu **TIMER**.
- ▶ Taustiņu **DAY OFF** nospiediet 2 reizes, līdz displejā parādās 1 h.
- ▶ Pagaidiet vairākas sekundes, kamēr iestatījums tiek saglabāts.
Iekārta sāk nākamo aktivitātes ciklu ar 1 stundas aizkavējumu.
- ▶ Taustiņu **DAY OFF** nospiediet 3 reizes, līdz displejā parādās 2 h.
Iekārta sāk nākamo aktivitātes ciklu ar 2 stundu aizkavējumu.





5.5.3 Nedēļas taimeris

Taimera iestatīšana





Katrai dienai var iestatīt 8 notikumus darbības režīma, temperatūras un ventilatora pakāpes mainīšanai.



- ▶ Nospiediet taustiņu **TIMER** tik bieži, līdz displejā parādās **WEEK 2**.
- ▶ Apstipriniet ar taustiņu .
- ▶ Nospiediet taustiņu  vai , lai izvēlētos nedēļas dienu.
- ▶ Apstipriniet ar taustiņu .

- ▶ Nospiediet taustiņu  vai , lai izvēlētos notikuma iestatīšanas laiku, galveno darbības režīmu, temperatūru vai ventilatora pakāpi.
 - ▶ Apstipriniet ar taustiņu .
 - ▶ Veiciet iestatīšanu un apstipriniet ar taustiņu  vai taustiņu **DAY OFF**, lai dzēstu iestatījumu.
 - ▶ Atkārtojiet procesu, lai noteiktu citus iestatīšanas laikus šai dienai.
 - ▶ Pārējās nedēļas dienas ieprogrammējiet tādā pašā veidā.
- Lai dzēstu taimeris izvēlētajai dienai.
- ▶ Nospiediet taustiņu **DAY OFF**.

Iestatīšanas laika noteikšana

- ▶ Nospiediet taustiņu  vai , lai iestatītu laiku.
- ▶ Apstipriniet ar taustiņu .



Galvenā darbības režīma izvēle

- ▶ Nospiediet taustiņu  vai , lai izvēlētos galveno darbības režīmu (→ 70. tab., [1], 137. lpp.).
- ▶ Apstipriniet ar taustiņu .





Automātiskajā un sausināšanas režīmā nevar iestatīt ventilatora pakāpi.

Telpas temperatūras iestatīšana

- ▶ Nospiediet taustiņu  vai , lai iestatītu vēlamu telpas temperatūru.
- ▶ Apstipriniet ar taustiņu .

Ventilatora pakāpe

- ▶ Nospiediet taustiņu  vai , lai iestatītu ventilatora pakāpi.
- ▶ Apstipriniet ar taustiņu .



Ventilatora režīmā temperatūru nevar iestatīt.

Taimera aktivizēšana

- ▶ Nospiediet taustiņu **TIMER**, līdz displejā parādās **WEEK 2**.
Taimeris tagad ir ieslēgts. Iekārta tiek atbilstoši iestatīta izvēlētajos laikos un dienās.

Taimera deaktivizēšana

- ▶ Vairākas sekundes spiediet taustiņu  vai taustiņu **TIMER**.

5.5.4 Citi iestatījumi nedēļas taimerim

Taimera atcelšana uz laiku

Lai atceltu taimeri tikai izvēlētajās dienās:



- ▶ Nospiediet taustiņu **TIMER**, līdz displejā parādās **WEEK 1** vai **WEEK 2**.
- ▶ Nospiediet taustiņu .
- ▶ Nospiediet taustiņu **^** vai **v**, lai izvēlētos nedēļas dienu.
- ▶ Nospiediet taustiņu **DAY OFF**.
Izvēlēta diena vairs netiek parādīta.



Dienās, kas nav parādītas, taimeris ir deaktivēts, līdz diena ir pagājusi.

- ▶ Vēlreiz nospiediet taustiņu **DAY OFF**, lai atkal parādītu dienu.
- ▶ Vajadzības gadījumā atkārtojiet citām dienām.

Iestatījuma pārņemšana (kopēšana) no vienas dienas citai dienai

- ▶ Nospiediet taustiņu **TIMER**, līdz displejā parādās **WEEK 1** vai **WEEK 2**.
- ▶ Nospiediet taustiņu .
- ▶ Nospiediet taustiņu **^** vai **v**, lai izvēlētos dienu, kuras iestatījumi jāpārņem.
- ▶ Nospiediet taustiņu **COPY**, lai kopētu iestatījumus.
Displejā parādās **CY**.
- ▶ Nospiediet taustiņu **^** vai **v**, lai izvēlētos dienu, kurā iestatījumi jāiekopē.
- ▶ Nospiediet taustiņu **COPY**, lai ievietotu kopētos iestatījumus.
Apstiprinājumam izvēlēta nedēļas diena īsi iemirgojas.
- ▶ Vajadzības gadījumā atkārtojiet kopēšanu citām dienām.
- ▶ Nospiediet taustiņu , lai pārņemtu izmaiņas.

5.6 Pagriešanas funkcijas iestatīšana

IEVĒRĪBAI

Ja gaisa plūsmas lamele dzesēšanas režīmā ilgāku laiku ir zemākajā pozīcijā, var izdalīties kondensāts. Manuāli regulējot gaisa plūsmas lameles ar roku, var rasties darbības kļūmes.



- ▶ Lai regulētu gaisa plūsmas lameles, izmantojiet tikai ar kabeli pieslēgtu telpas temperatūras regulatoru vai tālvadību.







Pagriešanas funkcijas darbība un pieejamība atkarīga no iekšējā bloka.

5.6.1 Iekšējais bloks ar vertikālu un horizontālu pagriešanas funkciju

Automātiska vertikāla pagriešana (uz augšu/uz leju):





- ▶ Nospiediet taustiņu .
- Parādās simbols .
- ▶ Lai pabeigtu automātisko vertikālo pagriešanu: vēlreiz nospiediet taustiņu .

Automātiska horizontāla pagriešana (pa kreisi/pa labi):



- ▶ Taustiņu  turiet nospiestu, līdz parādās simbols .
- ▶ Lai pabeigtu automātisko horizontālo pagriešanu: vēlreiz turiet nospiestu taustiņu , līdz parādās simbols .

5.6.2 Iekšējais bloks ar vertikālu pagriešanas funkciju



Automātiska vertikāla pagriešana (uz augšu/uz leju):

- ▶ Taustiņu  turiet nospiestu, līdz parādās simbols .
- ▶ Lai pabeigtu automātisko vertikālo pagriešanu: vēlreiz turiet nospiestu taustiņu , līdz simbols  pazūd.

Manuāla vertikāla pagriešana (uz augšu/uz leju):

- ▶ Nospiediet taustiņu  tik bieži, līdz sasniegta vēlamā pozīcija.
Parādās simbols .

5.6.3 Iekšējais bloks ar četrām vertikālām gaisa plūsmas lamelēm

- ▶ Nospiediet taustiņu .
- Parādās simbols .
- ▶ Nospiediet taustiņu **v** vai **^**, lai izvēlētos noteiktas gaisa plūsmas lameles:
 - 0: izvēlēties visas gaisa plūsmas lameles.
 - 1...4: izvēlēties gaisa plūsmas lameles 1...4.
- ▶ Nospiediet taustiņu , lai iestatītu vēlamu pozīciju.

5.7 Citas funkcijas

5.7.1 Taustiņu skaņas ieslēgšana/izslēgšana

Lai ieslēgtu vai izslēgtu ar kabeli pieslēgtu telpas temperatūras regulatora taustiņu skaņu:

- ▶ Taustiņu  un **FUNC.** turiet nospiešus trīs sekundes.

5.7.2 Ātra atdzesēšana/ātra uzsildīšana

Ātrās dzesēšanas/uzsildīšanas laikā iekšējais bloks darbojas ar maksimālo jaudu, lai ātri uzsildītu vai atdzesētu telpu.

Ātra dzesēšana:

- ▶ Ieslēdziet dzesēšanas režīmu.
- ▶ Nospiediet taustiņu **FUNC..**

- ▶ Apstipriniet ar taustiņu .

Ātrā uzsildīšana:

- ▶ Ieslēdziet apkures režīmu.
- ▶ Nospiediet taustiņu **FUNC.**
- ▶ Apstipriniet ar taustiņu .

Funkcijas pārtraukšana:

- ▶ Vēlreiz nospiediet taustiņu **FUNC.**
- ▶ Apstipriniet ar taustiņu .

5.7.3 Taustiņu bloķēšana

Ar taustiņu bloķēšanu var bloķēt ar kabeli pieslēgta telpas temperatūras regulatora taustiņus.

Lai ieslēgtu/izslēgtu taustiņu bloķēšanu:

- ▶ Vienlaikus trīs sekundes spiediet/turiet nospiestu taustiņu **TIMER** un taustiņu **COPY**.
Ja aktīva taustiņu bloķēšana, displejā redzams simbols .

5.7.4 Funkcija "Sekot man" (Follow Me)

Šī funkcija aktivizē ar kabeli pieslēgta telpas temperatūras regulatora temperatūras sensoru. Telpas temperatūra tiek mērīta ar kabeli pieslēgta telpas temperatūras regulatora pozīcijā, nevis pie iekšējā bloka.

- ▶ Vajadzības gadījumā izslēdziet apkures vai dzesēšanas režīmu.
- ▶ Nospiediet taustiņu **FUNC.**, lai ieslēgtu vai izslēgtu funkciju.
Ja funkcija aktivizēta, ar kabeli pieslēgts telpas temperatūras regulators rāda simbolu .
- ▶ Apstipriniet ar taustiņu .

6 Apkope



UZMANĪBU

Bīstamība, ko var radīt strāvas trieciens vai kustīgas detaļas

- ▶ Pirms visiem apkopes darbiem pārtrauciet strāvas padevi.
- ▶ Apkopes darbus, kuri nav šeit minēti, drīkst veikt tikai sertificēts specializētais uzņēmums.

6.1 Tīrīšana

IEVĒRĪBA!

Iekārtas bojājumi nepareizas tīrīšanas dēļ!

- ▶ Neapšļakstiet un neaplejiet ar ūdeni.
- ▶ Nelietojiet karstu ūdeni, abrazīvu pulveri vai spēcīgu šķīdinātāju.

- ▶ Tīrīšanai izmantojiet mikstu drānu.

7 Kļūmes novēršana

7.1 Kļūmes ar rādījumiem (Self diagnosis function)

Ja darbības laikā rodas kāda kļūme, displejā parādās kļūmes kods (piem. EH b3). Attiecībā uz šeit neminētajiem kļūmju kodiem piemiet vērā iekārtas komponentu tehnisko dokumentāciju.



Iespējams, ar kabeli pieslēgts telpas temperatūras regulators rāda citu kļūmes kodu nekā iekšējais bloks, kaut gan tā ir viena un tā pati kļūme.

Kļūmes kods	Iespējamais cēlonis
EH b3	Sakaru traucējums starp ar kabeli pieslēgtu telpas temperatūras regulatoru un iekšējo bloku. Pārbaudiet sakaru kabeli.

Tab. 71

8 Apkārtējās vides aizsardzība un utilizācija

Vides aizsardzība ir Bosch grupas uzņēmējdarbības pamatprincips.

Mūsu izstrādājumu kvalit., ekonom. un apkārt. vides aizsardz. mums ir vienlīdz svarīgi mērķi. Mēs stingri ievērojam apkārtējās vides aizsardzības likumdošanu un prasības.

Lai aizsargātu apkārtējo vidi, mēs izmantojam vislabāko tehniku un materiālus, ievērojot ekonomiskos mērķus.

Iepakojums

Mēs piedalāmies iesaiņojamo materiālu otrreizējās izmantošanas sistēmas izstrādē, lai nodrošinātu to optimālu pārstrādi.

Visi izmantotie iepakojuma materiāli ir videi draudzīgi un otrreiz pārstrādājami.

Nolietotā iekārta

Nolietotas iekārtas satur vērtīgas izejvielas, kuras jānodod otrreizējai pārstrādei.

Konstruktīvie mezgli ir viegli atdalāmi. Plastmasa ir marķēta. Tādējādi visus konstruktīvos mezglus ir iespējams sašķirot un nodot otrreizējai pārstrādei vai utilizācijai.

Nolietotās elektriskās un elektroniskās ierīces



Šis simbols nozīmē, ka produktu nedrīkst apglabāt kopā ar citiem atkritumiem, bet gan jānogāda atkritumu savākšanas punktos apstrādei, savākšanai, pārstrādei un apglabāšanai.

Simbols attiecas uz valstīm, kurās ir spēkā elektronisko iekārtu atkritumu noteikumi, piemēram, "Eiropas Direktīva 2012/19/EK par elektrisko un elektronisko iekārtu atkritumiem". Šajos noteikumos izklāstīti pamatnosacījumi, kas katrā valstī piemērojami elektronisko iekārtu atkritumu atgriešanai un pārstrādei.

Tā kā elektroniskajās ierīcēs var būt bīstamas vielas, tās ir jāpārstrādā atbildīgi, lai samazinātu iespējamo kaitējumu videi un cilvēku veselības apdraudējumu. Turklāt elektronisko atkritumu pārstrāde veicina dabas resursu saglabāšanu.

Lai iegūtu papildu informāciju par elektrisko un elektronisko iekārtu atkritumu apglabāšanu videi nekaitīgā veidā, sazinieties ar vietējām varas iestādēm, atkritumu apglabāšanas uzņēmumu vai tirgotāju, no kura jūs iegādājāties produktu.

Papildu informāciju skatiet šeit:

www.bosch-homecomfortgroup.com/en/company/legal-topics/weee/

Akumulatorus

Akumulatorus aizliegts utilizēt kopā ar sadzīves atkritumiem.

Nolietotus akumulatorus (baterijas) ir utilizējami vietējos savākšanas punktos.

Содржина

1	Објаснување на симболите и безбедносни напомени	144
1.1	Објаснување на симболите	144
1.2	Општи безбедносни напомени	144
2	Податоци за производот	144
2.1	Изјава за сообразност	144
2.2	Содржина на достава	145
2.3	Технички податоци	145
3	Монтажа	145
3.1	Пред монтажа	145
3.2	Монтирајте го жичениот регулатор на просторија	145
3.3	Електричен приклучок	145
3.3.1	Приклучување на жичениот регулатор на просторија	146
4	Конфигурација на жичениот регулатор на просторија	146
5	Ракување	147
5.1	Преглед на жичениот регулатор на просторија	147
5.2	Поставување ден и време	147
5.3	Поставување на главниот режим на работа	148
5.4	Поставување температура на просторија	148
5.5	Поставување тајмер	149
5.5.1	Еднократен тајмер за вклучување/исклучување	149
5.5.2	Седмичен тајмер за вклучување/исклучување	149
5.5.3	Седмичен тајмер	149
5.5.4	Други поставки за седмичен тајмер	150
5.6	Поставување функција за дување во повеќе насоки	150
5.6.1	Внатрешна единица со вертикално и хоризонтално дување	151
5.6.2	Внатрешна единица со вертикално дување	151
5.6.3	Внатрешна единица со четири вертикални перки за струење воздух	151
5.7	Други функции	151
5.7.1	Вклучување/исклучување звуци на копчињата	151
5.7.2	Брзо ладење/загревање	151
5.7.3	Заклучување на копчињата	151
5.7.4	Функција „Следи ме“ (Follow Me)	151
6	Одржување	151
6.1	Чистење	152
7	Отстранување дефекти	152
7.1	Дефекти со индикатор (Self diagnosis function)	152
8	Заштита на животната средина и исфрлање во отпад	152

1 Објаснување на симболите и безбедносни напомени

1.1 Објаснување на симболите

Предупредувања

Во предупредувањата, сигналните зборови посочуваат кон типот и сериозноста на последиците ако не се следат мерките за избегнување на опасноста.

Во овој документ се дефинирани и може да се употребуваат следните сигнални зборови::



ОПАСНОСТ

ОПАСНОСТ означува дека ќе се случат тешки до смртни телесни повреди.



ПРЕДУПРЕДУВАЊЕ

ПРЕДУПРЕДУВАЊЕ означува дека може да се случат тешки до смртни телесни повреди.



ВНИМАНИЕ

ПРЕТПАЗЛИВО означува дека може да се случат лесни до средни телесни повреди.

НАПОМЕНА

ВНИМАНИЕ значи дека може да се случат материјални штети.

Важни информации



Важните информации без опасности за лични или материјални штети се означени со прикажаниот симбол за информации.

1.2 Општи безбедносни напомени

▲ Напомени за целната група

Мора да се следат насоките во сите упатства релевантни за системот. Ако не се следат насоките, може да дојде до материјални штети и лични повреди, коишто може да бидат дури и смртоносни.

- ▶ Инсталацијата, проверката, поправките, промените и релокацијата смее да се изведуваат само од квалификуван инсталатер или сервисер.
- ▶ Прочитајте ги упатствата за монтажа за сите компоненти на системот пред монтажата.
- ▶ Внимавајте на безбедносните напомени и предупредувањата.
- ▶ Внимавајте на националните и регионалните прописи, технички правила и регулативи.
- ▶ Документирајте го сработеното.

▲ Прописна употреба

- ▶ Користете го производот исклучиво за регулација на слит клима уреди.

Секоја друга употреба се смета за непрописна. Штетите што резултираат од неа се исклучени од гаранцијата.

▲ Безбедност на електричните уреди за домашна употреба и слични намени

Со цел да се избегнат опасности, важат следниве спецификации во однос на EN 60335-1:

«Овој уред можат да го користат деца над 8-годишна возраст, како и лица со намалени физички, сетилни или ментални способности, или пак без искуство и знаење, земајќи предвид дека се под надзор или добиваат упатства како безбедно да го користат уредот и ги разбираат опасностите што произлегуваат од употребата. Децата не смеат да си играат со уредот. Чистењето и одржувањето не смеат да се изведуваат од страна на деца без да бидат под надзор.»

«Доколку се оштети кабелот за струја, истиот мора да го замени производителот или сервисна служба, или пак друго квалификувано лице со цел да се избегнат опасностите што произлегуваат од замената.»

2 Податоци за производот

2.1 Изјава за сообразност

Овој производ соодветствува на европските и националните законски побарувања во поглед на конструкцијата и работата.



Со CE-ознаката се упатува на тоа дека производот е сообразен во однос на сите применливи регулативи на ЕУ со кои се предвидува примената на ознаката.

Целосниот текст од изјавата за сообразност можете да ја пронајдете на интернет: www.bosch-homecomfort.rs.

2.2 Содржина на достава

Илустрациите за уредите се само за пример и може да се разликуваат од реалниот уред.

Содржина на достава е претставена во сликата 1.

- [1] Жичен регулатор на просторија
- [2] Кабел за комуникација
- [3] Материјал за прицврстување
- [4] Батерија паричка
- [5] Комплет памфлети за производната документација
- [6] Магнетен прстен
- [7] Продолжен кабел (6 m)



Батеријата паричка овозможува да се меморира времето и по прекин на струјата. Ако времето не се прикажува правилно по прекин на струјата, батеријата паричка е испразнета.

2.3 Технички податоци

	CRC R-1
Влезен напон	12 V DC
Дозволена амбиентална температура T_{amb}	-5...43 °C
Дозволена релативна влажност на воздухот	40...90 %

Таб. 72

3 Монтажа

3.1 Пред монтажа

- ▶ Внимателно прочитајте ја техничката документација за внатрешната единица, надворешната единица и другите компоненти на системот и одредете соодветна локација на поставување.
- ▶ Амбиенталната температура на местото на поставување треба да биде во следниов опсег: -5...43 °C.
- ▶ Релативната влажност на воздухот на местото на поставување треба да биде во следниов опсег: 40...90 %.
- ▶ Не инсталирајте на локации каде што може да дојде во контакт со тешки масла, влага или сулфурни гасови.
- ▶ Имајте ги предвид димензиите на жичениот регулатор на просторија (→ слика 2).
- ▶ Инсталирајте подалеку од извори на топлина.
- ▶ Овозможете циркулација на воздухот.

3.2 Монтирајте го жичениот регулатор на просторија

НАПОМЕНА

Оштетување на жичениот регулатор на просторија

Со погрешно отворање на жичениот регулатор на просторија или преголемо затегнување на завртките, може да се оштети регулаторот.

- ▶ Не применувајте преголем притисок врз жичениот регулатор на просторија.
- ▶ Отстранете го сидниот држач за жичениот регулатор на просторија (→ слика 5).
 - Вметнете го врвот на шрафцигерот во точката на вдлабнување [1] на задната страна на регулаторот на просторија.
 - Кревајте со шрафцигерот за да го отргнете сидниот држач [2].
- ▶ Ако е потребно, подгответе ги сидот и кабелот за комуникација (→ слика 6).
 - [1] Ставете кит маса или изолирачки материјал.
 - [2] Подвиткајте го кабелот.
- ▶ Прицврстете го сидниот држач на сидот (→ слика 7, [1]).
- ▶ Прикачете го жичениот регулатор на просторија на сидниот држач (→ слика 9).

3.3 Електричен приклучок



ПРЕДУПРЕДУВАЊЕ

Опасност по животот поради струен удар!

Допирањето на електричните делови додека се под напон може да предизвика струен удар.

- ▶ Пред да работите на електричните делови: отповрзете ги сите полови на напојувањето (осигурувачи/LS-прекинувач) и осигурете ги од повторно вклучување.

3.3.1 Приклучување на жичениот регулатор на просторија

НАПОМЕНА

Оштетување на жичениот регулатор на просторија или на жиците

- ▶ Не прикleshтувајте жици за време на монтажата.
- ▶ За да не навлезе вода во жичениот регулатор на просторија (→ слика 6), употребете лачни канали за спроведување кабли [2] и кит [1] за да го изолирате утикачот.
- ▶ Каблите мора да се прицврстат безбедно и не смее да бидат затегнати.

НАПОМЕНА

Оштетување поради прекумерен напон

Жичениот регулатор на просторија е направен за низок напон.

- ▶ Никогаш не изложувајте го кабелот за комуникација на висок напон.

Употребете ги доставените кабли.

- ▶ Ако е потребно, поставете продолжен кабел помеѓу внатрешната единица и местото на поставување за жичениот регулатор на просторија.
- ▶ Поврзете го кабелот за комуникација со внатрешната единица или со модулот за приклучување.
- ▶ Ако е потребно, поврзете го кабелот за комуникација со жичениот регулатор на просторија со продолжен кабел.
- ▶ Прикачете го магнетниот прстен.
- ▶ Ако е можно, поврзете палучка за заземјување.
- ▶ Ставете ја батеријата паричка во држачот [1].

4 Конфигурација на жичениот регулатор на просторија

Повикајте го менито за конфигурација и извршете поставување:

- ▶ Исклучете го клима уредот.
- ▶ Држете го копчето **COPY** притиснато додека на екранот не се прикаже параметар.



Основните поставки се дадени со **задебелени** букви во следнава табела.

Параметар	Опис
Tn (n=1,2, ...)	Проверете ја температурата на внатрешната единица.
CF	Проверете го статусот на вентилаторот.
SP	Поставете статичен притисок за каналниот уред. <ul style="list-style-type: none"> • SP1: низок • SP2: среден 1 • SP3: среден 2 • SP4: висок
AF	Оперативен тест за три до шест минути.
tF	Офсет температура за функцијата „следи ме“. <ul style="list-style-type: none"> • -5...0...5 °C
tyPE	Ограничете ја регулацијата на одредени режими на работа: <ul style="list-style-type: none"> • СН: не ограничувајте ги достапните режими на работа. • СС: без греење и автоматска работа • НН: само греење и работа со вентилатор • НА: без автоматска работа
tHi	Максимална вредност на температурата што може да се постави <ul style="list-style-type: none"> • 25...30 °C
tLo	Минимална вредност на температурата што може да се постави <ul style="list-style-type: none"> • 17...24 °C
rEC	Вклучете/исклучете го управувањето со далечинско ракување. <ul style="list-style-type: none"> • ON: вкл • OF: искл
Adr	Поставете ја адресата на жичениот регулатор на просторија. Ако има два жичени регулатора на просторија во системот, секој мора да има различна адреса. <ul style="list-style-type: none"> • --: само еден жичен регулатор на просторија во системот • A: примарен жичен регулатор на просторија со адреса 0. • B: секундарен жичен регулатор на просторија со адреса 1.
Init	ON : враќање на основните поставки.

Таб. 73





5 Ракување

5.1 Преглед на жичениот регулатор на просторија

Копчиња на жичениот регулатор на просторија

Легенда за слика 3:

- [1] Приемник за инфрацрвен далечински управувач
- [2] Приказ на жичениот регулатор на просторија
- [3] Копчиња на жичениот регулатор на просторија







Копче	Функција
	Вклучување/исклучување.
M	Поставување режим на работа.
DAY OFF	Искл. ден/бришење.
^ v	Поставете повисока/пониска поставка.
<input checked="" type="checkbox"/>	Потврда на изборот.
TIMER	Поставување тајмер.
	Степен на вентилаторот
	Враќање назад.
	Поставување функција за дување во повеќе насоки.
FUNC.	Поставување функција.
COPY	Копирање/преземање податоци.















Таб. 74 Копчиња на жичениот регулатор на просторија

Приказ на жичениот регулатор на просторија

Легенда за слика 4:

- [1] Приказ на главните режими на работа
- [2] Приказ на температура и статус
- [3] Приказ на време
- [4] Приказ на тајмер

Поз.	Симбол	Објаснување
1		Приказ на главните режими на работа
		Режим на работа: автоматска работа
		Режим на работа: ладење
		Режим на работа: одвлажнување
		Режим на работа: греење
		Режим на работа: режим на вентилатор
		Режим на работа: вкл/искл

Поз.	Симбол	Објаснување
2		Приказ на температура и статус
		Приказ на вредност: прикажан е моменталниот степен на вентилаторот. Има повеќе нивоа на моќност (линии) и поставката AUTO за автоматска контрола.
		Приказ на вредности: стандардно ја покажува поставената температура.
		Инфографик: заклучување копчиња
		Инфографик: уред 1/2
		Инфографик: активна е функцијата за брзо ладење/греење.
		Инфографик: температура на просторија
		Инфографик: активна е автоматската ротација.
		Инфографик: активно е „следи ме“.
		Инфографик: активна е функцијата за автоматско дување во повеќе насоки (надолу/нагоре или лево/десно).
3		Приказ на време
		Приказ на вредност: го прикажува времето.
4		Приказ на тајмер
		Инфографик: вкл/искл тајмер
		Инфографик: денови на активност во седмица
		Инфографик: ден
		Инфографик: седмица

Таб. 75 Символи на екранот

5.2 Поставување ден и време

- ▶ Притискајте го копчето **TIMER** додека не на екранот не почне да трепка приказот на тајмер.
- ▶ Изберете го актуелниот ден со копчињата **^** и **v**. Избраниот ден трепка.
- ▶ Притиснете ги копчињата **TIMER** или за да го потврдите внесеното. Може да се бира времето.
- ▶ Притиснете ги или задржете ги копчињата **^** или **v** за да го поставите времето.
- ▶ Притиснете ги копчињата **TIMER** или за да го потврдите внесеното.

За да менувате помеѓу 12 и 24-часовен приказ на времето:

- ▶ Држете ги повеќе секунди притиснати копчињата **TIMER** и **DAY OFF** истовремено.

5.3 Поставување на главниот режим на работа

Зависно од внатрешната единица и конфигурацијата на жичениот регулатор на просторија, не се достапни сите режими на работа.

Вклучување/исклучување на уредот

- ▶ Притиснете го копчето  за да го вклучите или исклучите уредот.

Уредот се вклучува со поставениот режим на работа или се исклучува. Заради заштита на уредот, вклучувањето е можно дури по некое време.

Поставките може да се прават и кога уредот е исклучен. Уредот ги зачувува поставките во случај кога снемуга струја.





По исклучувањето, уредот останува во режим на подготвеност. Интелигентната технологија на вклучување и исклучување овозможува автоматски режим на заштеда на енергија во режим на подготвеност (1 W standby).



По прекин на струјата, уредот автоматски се рестартира. Тоа може да предизвика различен приказ на индикаторите коишто автоматски се коригираат за време на ракувањето.

Автоматска работа





Во автоматската работа, уредот автоматски се префрлува на греење, ладење, вентилатор или одvlaжнување, зависно од поставената температура.

- ▶ Притискајте го копчето **M** додека на екранот не се прикаже .
- ▶ Поставете ја саканата температура со копчето  или копчето .





Степенот на вентилаторот не може да се поставува кога уредот е во режим на автоматска работа.

Ладење

- ▶ Притискајте го копчето **M** додека на екранот не се прикаже .
- ▶ Притискајте го копчето  додека не ја достигнете саканата брзина на дување.
- ▶ Поставете ја саканата температура со копчето  или копчето .





Одvlaжнување

- ▶ Притискајте го копчето **M** додека на екранот не се прикаже .
- ▶ Поставете ја саканата температура со копчето  или копчето .



Степенот на вентилаторот не може да се одредува кога уредот е во режим на одvlaжнување.



Греење

- ▶ Притискајте го копчето **M** додека на екранот не се прикаже .
- ▶ Поставете ја саканата температура со копчето  или копчето .
- ▶ Притискајте го копчето  додека не ја достигнете саканата брзина на дување.



Кога надворешната температура е многу ниска, резултатите од работата на системот за климатизација може да не бидат задоволителни. Во такви случаи, препорачуваме да поставите дополнително грејно тело.



Режим на вентилатор

- ▶ Притискајте го копчето **M** додека на екранот не се прикаже .
- ▶ Притискајте го копчето  додека не го достигнете саканиот степен на вентилаторот. За автоматска регулација може да го изберете копчето **AUTO**.



Температурата не може да се одредува или да се види кога е поставен режим на вентилатор.

5.4 Поставување температура на просторија

- ▶ Притиснете го копчето  или копчето  за да ја поставите саканата температура на просторија. По кратко време, поставката се презема.



Не може да ја одредувате температурата ако сте поставиле режим на вентилатор.

5.5 Поставување тајмер

5.5.1 Еднократен тајмер за вклучување/исклучување

- ▶ Притискајте го копчето **TIMER** додека не се прикаже соодветниот симбол.
 - Тајмер за вклучување: **ON DAY**
 - Тајмер за исклучување: **OFF DAY**
 - Тајмер за вклучување и исклучување: **ON+OFF DAY**
- ▶ Потврдете со копчето . Почнува да трепка часот.
- ▶ Притискајте ги копчињата **^** или **∨** за да го поставите саканото време на вклучување или исклучување.
- ▶ Уште еднаш притиснете го копчето за да се зачува поставката.



Тајмерот за вклучување/исклучување не може да се постави на секундарен жичен регулатор на просторија.

5.5.2 Седмичен тајмер за вклучување/исклучување

Поставување тајмер

- ▶ Притискајте го копчето **TIMER** додека на екранот не се прикаже **WEEK 1**.
- ▶ Потврдете со копчето .
- ▶ Притиснете ги копчињата **^** или **∨** за да го изберете денот од седмицата.
- ▶ Потврдете со копчето .
- ▶ Притиснете ги копчињата **^** или **∨** за да го поставите саканото време на вклучување.
- ▶ Потврдете со копчето .
- ▶ Притискајте ги копчињата **^** или **∨** за да го поставите саканото време на исклучување.
- ▶ Потврдете со копчето .



Може да се постават до четири времиња.

- ▶ Ако е потребно, повторете го процесот за секој дополнителен ден од седмицата.

За да ги избришете тајмерите за избраниот ден:

- ▶ Притиснете го копчето **DAY OFF**.

Активирање тајмер

- ▶ Притискајте го копчето **TIMER** додека на екранот не се прикаже **WEEK 1**. Тајмерот сега е вклучен. Уредот ќе се вклучува или исклучува според избраните времиња и денови.

Деактивирање тајмер

- ▶ Притискајте го копчето **TIMER** додека **WEEK 1** не исчезне од екранот.

За да го исклучите уредот додека е активен седмичниот тајмер:

- ▶ кратко притиснете го копчето **⏻**. Уредот се исклучува додека не се достигне следниот тајмер за вклучување.
- ▶ Држете го копчето **⏻** две секунди притиснато за да се исклучи уредот и да се деактивира седмичниот тајмер.

Програмирање одложено вклучување

Ако е активиран седмичниот тајмер 1 и треба да се одложи времето на вклучување.

- ▶ Изберете го седмичниот тајмер 1 со копчето **TIMER**.
- ▶ Притиснете го копчето **DAY OFF 2x** додека на екранот не се прикаже 1h.
- ▶ Почекајте повеќе секунди додека да се зачува поставката. Уредот го започнува следниот циклус на активност со одложување од 1 час.
- ▶ Притиснете го копчето **DAY OFF 3x** додека на екранот не се прикаже 2h. Уредот го започнува следниот циклус на активност со одложување од 2 часа.

5.5.3 Седмичен тајмер

Поставување тајмер



Може да се постават до 8 настани за промена на режимот на работа, температурата и брзината на вентилаторот во еден ден.

- ▶ Притискајте го копчето **TIMER** додека на екранот не се прикаже **WEEK 2**.
- ▶ Потврдете со копчето .
- ▶ Притиснете ги копчињата **^** или **∨** за да го изберете денот од седмицата.
- ▶ Потврдете со копчето .
- ▶ Притиснете ги копчињата **^** или **∨** за да изберете време, главен режим на работа, температура или ниво на вентилатор на настанот.
- ▶ Потврдете со копчето .
- ▶ Изберете ја поставката и потврдете со копчето или притиснете го копчето **DAY OFF** за да ја избришете поставката.
- ▶ Повторете го процесот за да дефинирате дополнителни периоди за денов.

- ▶ Испрограмирајте други денови од седмицата на истиот начин.

За да ги избришете тајмерите за избраниот ден:

- ▶ Притиснете го копчето **DAY OFF**.

Дефинирање време на поставка

- ▶ Притиснете ги копчињата **^** или **v** за да го поставите времето.
- ▶ Потврдете со копчето .

Избор на главен режим на работа

- ▶ Притиснете ги копчињата **^** или **v** за да го изберете главниот режим на работа (→ табела 75, [1], страница 147).
- ▶ Потврдете со копчето .



Брзината на вентилаторот не може да се поставува кога се избрани автоматска работа или одвлажнување.

Поставување температура на просторија

- ▶ Притискајте ги копчињата **^** или **v** за да ја поставите саканата температура на просторијата.
- ▶ Потврдете со копчето .

Степен на вентилаторот

- ▶ Притиснете ги копчињата **^** или **v** за да го поставите нивото на вентилаторот.
- ▶ Потврдете со копчето .



Не може да ја одредувате температурата ако сте поставиле режим на вентилатор.

Активирање тајмер

- ▶ Притискајте го копчето **TIMER** додека на екранот не се прикаже **WEEK 1**.
Тајмерот сега е вклучен. Уредот ќе се постави соодветно според избраните времиња и денови.

Деактивирање тајмер

- ▶ Држете ги копчињата **⏻** или **TIMER** повеќе секунди.

5.5.4 Други поставки за седмичен тајмер

Привремено исклучување на тајмерот

За да го исклучите тајмерот само за избрани денови:

- ▶ Притискајте го копчето **TIMER** додека на екранот не се прикаже **WEEK 1** или **WEEK 2**.
- ▶ Притиснете го копчето .

- ▶ Притиснете ги копчињата **^** или **v** за да го изберете денот од седмицата.
- ▶ Притиснете го копчето **DAY OFF**.
Избраниот ден веќе не е прикажан.



Тајмерот е исклучен за деновите што не се прикажани се додека денот не изменине.

- ▶ Повторно притиснете го копчето **DAY OFF** за да е видлив денот повторно.
- ▶ Повторете ако треба за другите денови.

Примена на поставките од еден ден на друг ден (копирање)

- ▶ Притискајте го копчето **TIMER** додека на екранот не се прикаже **WEEK 1** или **WEEK 2**.
- ▶ Притиснете го копчето .
- ▶ Притиснете ги копчињата **^** или **v** за да го изберете денот за кој треба да се применат поставките.
- ▶ Притиснете го копчето **COPY** за да се копираат поставките.
На екранот се прикажува **CY**.
- ▶ Притиснете ги копчињата **^** или **v** за да го изберете денот во кој треба да се ископираат поставките.
- ▶ Притиснете го копчето **COPY** за да се додадат копираните поставки.
Избраниот ден од седмицата трепка кратко за потврда.
- ▶ Повторете го процесот на додавање копија за другите денови.
- ▶ Притиснете го копчето за да се преземат поставките.

5.6 Поставување функција за дување во повеќе насоки

НАПОМЕНА

Кога перката за насочување на воздухот се задржува во најдолната позиција подолг временски период за време на ладењето, може да се појави кондензација. Рачното приспособување на перката за насочување на воздухот може да предизвика дефект.



- ▶ За приспособување на протокот на воздух на перката користете ги само жичениот регулатор на просторија или далечинскиот управувач.







Функцијата и достапноста на функцијата за дување во повеќе насоки зависи од внатрешната единица.

5.6.1 Внатрешна единица со вертикално и хоризонтално дување

Автоматско вертикално дување (надолу/нагоре):





- ▶ Притиснете го копчето .
Се прикажува симболот .
- ▶ За да заврши автоматското вертикално дување: повторно притиснете го копчето .

Автоматско хоризонтално дување (лево/десно):



- ▶ Држете го копчето  притиснато додека не се прикаже симболот .
- ▶ За да заврши автоматското хоризонтално дување: повторно задржете го копчето  притиснато додека не исчезне симболот .

5.6.2 Внатрешна единица со вертикално дување





Автоматско вертикално дување (надолу/нагоре):

- ▶ Држете го копчето  притиснато додека не се прикаже симболот .
- ▶ За да заврши автоматското вертикално дување: повторно задржете го копчето  притиснато додека не исчезне симболот .

Рачно поставено вертикално дување (надолу/нагоре):

- ▶ Притискајте го копчето  додека не ја достигнете саканата позиција.
Се прикажува симболот .

5.6.3 Внатрешна единица со четири вертикални перки за струење воздух

- ▶ Притиснете го копчето .
Се прикажува симболот .
- ▶ Притиснете ги копчињата  или  за да изберете конкретна перка за струење на воздух:
 - 0: изберете ги сите перки.
 - 1...4: изберете перка 1...4.
- ▶ Притиснете го копчето  за да се постави саканата позиција.

5.7 Други функции

5.7.1 Вклучување/исклучување звуци на копчињата

За да ги вклучите или исклучите звуците на копчињата на жичениот регулатор на просторија:

- ▶ држете ги притиснати копчињата  и **FUNC.** три секунди.

5.7.2 Брзо ладење/загревање

При брзото ладење/загревање, внатрешната единица работи со максимална моќност за просторијата да може брзо да се загрее или излади.

Брзо ладење:

- ▶ Вклучете ладење.

- ▶ Притиснете го копчето **FUNC.**
- ▶ Потврдете со копчето .

Брзо загревање:

- ▶ Вклучете загревање.
- ▶ Притиснете го копчето **FUNC.**
- ▶ Потврдете со копчето .

Запирање на функцијата:

- ▶ Повторно притиснете го копчето **FUNC.**
- ▶ Потврдете со копчето .

5.7.3 Заклучување на копчињата



Со функцијата за заклучување копчиња може да ги заклучите копчињата на регулаторот на просторија.

За да го вклучите/исклучите заклучувањето копчиња:

- ▶ Држете ги истовремено притиснати копчињата **TIMER** и **COPY** три секунди.
Кога копчињата се заклучени, на екранот се прикажува симболот .

5.7.4 Функција „Следи ме“ (Follow Me)

Функцијата го активира температурниот сензор на жичениот регулатор на просторија. Собната температура се мери каде што е жичениот регулатор на просторијата наместо каде што е внатрешната единица.

- ▶ Ако треба, исклучете ги загревањето или ладењето.
- ▶ Притиснете го копчето **FUNC.** за да се вклучи или исклучи функцијата.
При активирана функција, жичениот регулатор на просторија го прикажува симболот .
- ▶ Потврдете со копчето .

6 Одржување



ВНИМАНИЕ

Опасност поради струен удар или подвижни делови

- ▶ Исклучувајте го напојувањето пред секое одржување.
- ▶ Чекорите на одржување што не се наведени овде треба да ги извршува само овластен техничар.

6.1 Чистење

НАПОМЕНА

Уредот може да се оштети поради непрописно чистење!

- ▶ Не прскајте директно со вода и не потопувајте го во вода.
 - ▶ Не користете жешка вода, абразивен прашок или јаки средства за разредување.
-
- ▶ Избришете со мека крпа за да исчистите.

7 Отстранување дефекти

7.1 Дефекти со индикатор (Self diagnosis function)

Ако се случи некаков дефект при работата на уредот, на екранот ќе се прикаже код за дефект (пр., ЕН b3). За кодовите на дефект што не се наведени овде, погледнете ја техничката документација на компонентите на системот.



Жичениот регулатор на просторија може да прикажува различен код за дефект од внатрешната единица, иако се мисли на истиот дефект.

Код за дефект	Можна причина
ЕН b3	Проблем во комуникацијата помеѓу жичениот регулатор на просторија и внатрешната единица. Проверете го кабелот за комуникација.

Таб. 76

8 Заштита на животната средина и исфрлање во отпад

Заштитата на животната средина е корпоративен принцип на групацијата Bosch.

Квалитетот на производите, економичноста и заштитата на животната средина се од еднаква важност за нас. Строго се придржуваме до законите и прописите за заштитата на животната средина.

За да ја заштитиме животната средина, ги користиме најдобрата можна технологија и материјали, земајќи ги предвид економските аспекти.

Пакување

Кога се работи за пакувањето и амбалажата, вклучени сме во националните системи за рециклирање со цел да се

загарантира оптимално рециклирање.

Сите употребени материјали за пакувањето се поволни во однос на животната средина и може да се рециклираат.

Стар уред

Старите уреди содржат вредни материјали коишто може да се пренаменат.

Лесно се расклопуваат компонентите. Пластиката е означена. Така можете да ги сортирате и рециклирате или исфрлите различните компоненти.

Електрични и електронски стари уреди



Овој симбол значи дека производитот не смее да се исфрла во отпад со обичниот отпад од домаќинството, туку мора да се однесе во соодветен центар за рециклажа каде што ќе се истретира, рециклира и исфрли.

Симболот важи за земјите со прописи за електронски отпаден материјал, на пример, европската регулатива 2012/19/EG за електронски и електрични стари уреди. Таквите прописи ги дефинираат општите услови што се однесуваат на враќањето и рециклирањето на електронските стари уреди што се на сила во поединечните земји.

Со оглед дека електронските уреди содржат опасни супстанции, мора да се рециклираат за да се минимизираат можните ризици по животната околина и човековото здравје. Освен тоа, рециклирањето на електронските отпадни материјали помага да се зачуваат производните ресурси.

За повеќе информации околу еколошкиот начин на исфрлање на електрични и електронски стари уреди, обратете се кај локалните надлежни власти, во комуналното претпријатие или таму каде што сте го купиле производот.

Повеќе информации ќе пронајдете овде:

www.bosch-homecomfortgroup.com/en/company/legal-topics/weee/

Батерии

Батериите не смее да се исфрлаат со отпадот од домаќинството. Употребените батерии мора да се однесат во локален центар за собирање таков отпад.

Inhoudsopgave

1 Toelichting bij de symbolen en veiligheidsinstructies	154
1.1 Toelichting op de symbolen	154
1.2 Algemene veiligheidsinstructies	154
2 Productinformatie	154
2.1 Conformiteitsverklaring	154
2.2 Leveringsomvang	155
2.3 Technische gegevens	155
3 Installatie	155
3.1 Voor de installatie	155
3.2 Kabelgebonden kamerthermostaat monteren ..	155
3.3 Aansluiten elektrisch	155
3.3.1 Kabelgebonden kamerthermostaat aansluiten	155
4 Configuratie van de kabelgebonden kamerthermostaat	156
5 Bediening	156
5.1 Overzicht kabelgebonden kamerthermostaten	156
5.2 Dag en tijd instellen	157
5.3 Hoofdbedrijfsmodus instellen	157
5.4 Kamertemperatuur instellen	158
5.5 Timer instellen	158
5.5.1 Eenmalige in-/uitschakel-timer	158
5.5.2 Wekelijkse in-/uitschakel-timer	158
5.5.3 Weektimer	159
5.5.4 Overige instellingen voor weektimer	160
5.6 Zwenkfunctie instellen	160
5.6.1 Binnenunit met verticale en horizontale zwenkfunctie	160
5.6.2 Binnenunit met verticale zwenkfunctie	160
5.6.3 Binnenunit met vier verticale luchtstroamlamellen	160
5.7 Overige functies	160
5.7.1 Toetsgeluid in-/uitschakelen	160
5.7.2 Snelafkoelen/snelopwarmen	161
5.7.3 Toetsvergrendeling	161
5.7.4 Mij-volgen-functie (Follow Me)	161
6 Onderhoud	161
6.1 Reiniging	161
7 Storingen verhelpen	161
7.1 Storingen met weergave (Self diagnosis function)	161
8 Milieubescherming en afvalverwerking	162

1 Toelichting bij de symbolen en veiligheidsinstructies

1.1 Toelichting op de symbolen

Waarschuwing

Bij waarschuwingen geven signaalwoorden de soort en de ernst van de gevolgen aan indien de maatregelen ter voorkoming van het gevaar niet worden opgevolgd.

De volgende signaalwoorden zijn vastgelegd en kunnen in dit document worden gebruikt:



GEVAAR

GEVAAR betekent dat er ernstig of levensgevaarlijk lichamelijk letsel zal ontstaan.



WAARSCHUWING

WAARSCHUWING betekent dat zwaar of levensgevaarlijk lichamelijk letsel kan ontstaan.



VOORZICHTIG

VOORZICHTIG betekent, dat licht tot middelzwaar persoonlijk letsel kan ontstaan.

OPMERKING

OPMERKING betekent dat materiële schade kan ontstaan.

Belangrijke informatie



Belangrijke informatie, zonder gevaar voor mens of materialen, wordt met het getoonde info-symbool gemarkeerd.

1.2 Algemene veiligheidsinstructies

Instructies voor de doelgroep

De instructies in alle installatierrelevante handleidingen moeten worden aangehouden. Indien deze niet worden aangehouden kan materiële schade en lichamelijk letsel en zelfs levensgevaar ontstaan.

- ▶ Installatie, inspectie, reparaties, veranderingen en ombouw mogen alleen door een erkend installateur of service-onderneming worden uitgevoerd.

- ▶ Lees de installatie-instructies van alle installatiecomponenten door voordat u begint met installatie.
- ▶ Houd de veiligheids- en waarschuwingeninstructies aan.
- ▶ Houd de nationale en regionale voorschriften, technische regels en richtlijnen aan.
- ▶ Documenteer uitgevoerde werkzaamheden.

Correct gebruik

- ▶ Gebruik het product uitsluitend voor de regeling van split-airconditionings.

Ieder ander gebruik komt niet overeen met de voorschriften. Daaruit resulterende schade valt niet onder de aansprakelijkheid.

Veiligheid van huishoudelijke en soortgelijke elektrische toestellen

Ter voorkoming van gevaar door elektrische apparatuur gelden conform EN 60335-1 de volgende instructies:

“Dit toestel kan door kinderen vanaf 8 jaar en ouder en door personen met verminderde fysieke, sensorische of mentale capaciteiten of gebrek aan ervaring en kennis worden gebruikt, wanneer deze onder toezicht staan of voor wat betreft het veilig gebruik van het toestel zijn geïnstrueerd en de daaruit resulterende gevaren begrijpen. Kinderen mogen niet met het toestel spelen. Reiniging en gebruikersonderhoud mogen niet door kinderen zonder toezicht worden uitgevoerd.”

“Wanneer de netaansluitkabel wordt beschadigd, moet deze door de fabrikant of haar servicedienst of een gekwalificeerde persoon worden vervangen, om gevaar te vermijden.”

2 Productinformatie

2.1 Conformiteitsverklaring

Dit product voldoet qua constructie en werking aan de Europese en nationale vereisten.



Met de CE-markering wordt de conformiteit van het product met alle toepasbare EU-voorschriften bevestigd, welke samenhangen met het aanbrengen van deze markering.

De volledige tekst van de conformiteitsverklaring is via internet beschikbaar: www.nefit-bosch.nl.

2.2 Leveringsomvang

De weergave van de toestellen is bedoeld als voorbeeld en kan afwijken.

De leveringsomvang is weergegeven in afb. 1.

- [1] Kabelgebonden kamerthermostaat
- [2] Communicatiekabel
- [3] Bevestigingsmateriaal
- [4] Knoopcelbatterij
- [5] Documentenset voor productdocumentatie
- [6] Magneetring
- [7] Verlengkabel (6 m)



Dankzij de knoopcel is het mogelijk, de tijd ook na een stroomuitval op te slaan. Wanneer de tijd na een stroomuitval niet correct wordt weergegeven, is de knoopcel leeg.

2.3 Technische gegevens

	CRC R-1
Ingangsspanning	12 V DC
Toegestane omgevingstemperatuur T_{amb}	-5...43 °C
Toegestane relatieve luchtvochtigheid	40...90%

Tabel 77

3 Installatie

3.1 Voor de installatie

- ▶ Technische documentatie van de binnenunit, buitenunit en andere systeemcomponenten zorgvuldig doorlezen en een passende installatieplaats bepalen.
- ▶ De omgevingstemperatuur op de installatieplaats moet zich in het volgende bereik bevinden: -5...43 °C.
- ▶ De relatieve luchtvochtigheid op de installatieplaats moet zich in het volgende bereik bevinden: 40...90%.
- ▶ Niet op locaties installeren, waar contact met zware olie, damp of zwavelgas kan optreden.
- ▶ Houd de maten van kabelgebonden kamerthermostaat aan (→ afb. 2).
- ▶ Op afstand van warmtebronnen installeren.
- ▶ Luchtcirculatie mogelijk maken.

3.2 Kabelgebonden kamerthermostaat monteren

OPMERKING

Beschadiging van de kabelgebonden kamerthermostaat

Verkeerd openen van de kabelgebonden kamerthermostaat of te vast aandraaien van de schroeven kan deze beschadigen.

- ▶ Niet te veel druk op de kabelgebonden kamerthermostaat uitoefenen.
- ▶ Wandsokkel van de kabelgebonden kamerthermostaat afnemen (→ afb. 5).
 - De top van een schroevendraaier in het buigpunt [1] aan de achterkant van de kabelgebonden kamerthermostaat steken.
 - De schroevendraaier optillen, om de wandhouder [2] eraf te klikken.
- ▶ Eventueel de wand en communicatiekabel voorbereiden (→ afb. 6).
 - [1] Kit of isolatiemateriaal aanbrengen.
 - [2] Bocht in kabel uitvoeren.
- ▶ Wandhouder op de wand bevestigen (→ afb. 7, [1]).
- ▶ Kabelgebonden kamerthermostaat op de wandhouder monteren (→ afb. 9).

3.3 Aansluiten elektrisch



WAARSCHUWING

Levensgevaar door elektrische stroom!

Aanraken van elektrische onderdelen die onder spanning staan, kan een elektrische schok veroorzaken.

- ▶ Onderbreek voor werkzaamheden aan elektrische delen de voedingsspanning over alle polen (zekering, vermogensautoomaat) en beveilig tegen onbedoeld herinschakelen.

3.3.1 Kabelgebonden kamerthermostaat aansluiten

OPMERKING

Beschadiging van de kabelgebonden kamerthermostaat of de bedrading

- ▶ Tijdens de installatie geen anders inklemmen.
- ▶ Om het binnendringen van water in de kabelgebonden kamerthermostaat te voorkomen, bij het aanbrengen van de bekabeling (→ afb. 6) kabelbochten [1] en kit [2] voor de afdichting van de steekverbinder gebruiken.
- ▶ Kabels moeten goed worden bevestigd en er mag geen trekspanning op staan.

OPMERKING**Beschadiging door overspanning**

De kabelgebonden kamerthermostaat is voor laagspanning bedoeld.

- ▶ De datakabel in geen geval in contact met hoogspanning brengen.

Meegeleverde kabel gebruiken.

- ▶ Eventueel verlengkabel tussen binneneenheid en installatielocatie van de kabelgebonden kamerthermostaat installeren.
- ▶ Communicatiekabel op binneneenheid of aansluitmodule aansluiten.
- ▶ Communicatiekabel eventueel via verlengkabel met de kabelgebonden kamerthermostaat verbinden.
- ▶ Magneetring aanbrengen.
- ▶ Indien mogelijk aansluiting op aarde maken.
- ▶ Knooppel in de houder [1] plaatsen.

4 Configuratie van de kabelgebonden kamerthermostaat

Configuratiemenu oproepen en instellingen invoeren:

- ▶ Airconditioning uitschakelen.
- ▶ Toets **COPY** ingedrukt houden, tot een parameter in het display verschijnt.



De fabrieksinstellingen zijn in de volgende tabel **vet** gedrukt weergegeven.

Parameter	Beschrijving
Tn (n=1,2, ...)	Temperatuur op de binneneenheid controleren.
CF	Status van de ventilator controleren.
SP	Statische druk voor kanaalinbouwapparaat instellen. <ul style="list-style-type: none"> • SP1: laag • SP2: gemiddeld 1 • SP3: gemiddeld 2 • SP4: hoog
AF	Bedrijfstest gedurende drie tot zes minuten.
tF	Offset-temperatuur voor de mij-volgen-functie. <ul style="list-style-type: none"> • -5...0...5 °C

Parameter	Beschrijving
tyPE	Regeling tot bepaalde bedrijfsmodi beperken: <ul style="list-style-type: none"> • CH: beschikbare bedrijfsmodi niet beperken. • CC: geen cv- en automatisch bedrijf • HH: alleen cv- en ventilatorbedrijf • NA: geen automatisch bedrijf
tHi	Maximale waarde van de instelbare temperatuur <ul style="list-style-type: none"> • 25...30 °C
tLo	Minimale waarde van de instelbare temperatuur <ul style="list-style-type: none"> • 17...24 °C
rEC	Besturing via afstandsbediening in-/uitschakelen. <ul style="list-style-type: none"> • ON: aan • OF: uit
Adr	Adres van de kabelgebonden kamerthermostaat instellen. Bij twee kabelgebonden kamerthermostaten in het systeem moet elke een ander adres hebben. <ul style="list-style-type: none"> • ---: slechts één kabelgebonden kamerthermostaat in het systeem • A: primaire kabelgebonden kamerthermostaat met adres 0. • B: secundaire kabelgebonden kamerthermostaat met adres 1.
Init	ON: fabrieksinstellingen weer herstellen.

Tabel 78



5 Bediening

5.1 Overzicht kabelgebonden kamerthermostaten

Toetsen van de kabelgebonden kamerthermostaat

Legenda bij afb. 3:

- [1] Ontvanger voor infrarood afstandsbediening
- [2] Display van de kabelgebonden kamerthermostaat
- [3] Toetsen van de kabelgebonden kamerthermostaat

Toets	Functie
	In-/uitschakelen.
M	Instellen bedrijfsmodus.
DAYOFF	Dag uit/wissen.
F	
	Instelling omhoog/omlaag regelen.

Toets	Functie
<input checked="" type="checkbox"/>	Keuze bevestigen.
TIMER	Timer instellen.
	Ventilatorstand
	Terug navigeren.
	Zwenkfunctie instellen.
FUNC.	Functie instellen.
COPY	Kopiëren/gegevens overnemen.

Tabel 79 Toetsen kabelgebonden kamerthermostaten

Display van de kabelgebonden kamerthermostaat

Legenda bij afb. 4:

- [1] Weergave hoofdbedrijfsmodi
- [2] Weergave temperatuur en status
- [3] Weergave tijd
- [4] Weergave timer

Pos.	Symbool	Toelichting
1	Weergave hoofdbedrijfsmodi	
		Bedrijfsmodus: automatisch bedrijf
		Bedrijfsmodus: koelmodus
		Bedrijfsmodus: ontvochtigingsmodus
		Bedrijfsmodus: verwarmen
		Bedrijfsmodus: ventilatorbedrijf
		Bedrijfsmodus: aan/uit
2	Weergave temperatuur en status	
		Waarde-indicatie: toont de actuele ventilatorstand. Er zijn meerdere vermogenstrappen (balken) en de instelling AUTO voor automatische regeling.
		Waarde-indicatie: toont standaard de ingestelde temperatuur.
		Infografiek: toetsvergrendeling
		Infografiek: toestel 1/2
		Infografiek: snelafkoelen/snelopwarmen is actief.
		Infografiek: kamertemperatuur
		Infografiek: automatische rotatie is actief.
		Infografiek: mij-volgen actief.
	Infografiek: automatische verticale zwenkfunctie is actief (omhoog/omlaag of links/rechts).	

Pos.	Symbool	Toelichting
3	Weergave tijd	
		Waardeweergave: geeft tijd aan.
4	Weergave timer	
		Infografiek: timer aan/uit
		Infografiek: weekdays actief
		Infografiek: dag
		Infografiek: week

Tabel 80 Symbolen in display

5.2 Dag en tijd instellen

- ▶ Toets **TIMER** indrukken, tot het timerdisplay begint te knipperen.
- ▶ Actuele dag met de toetsen \wedge en \vee selecteren. De gekozen dag knippert.
- ▶ Toets **TIMER** of toets indrukken om de invoer te bevestigen. De keuze verspringt naar tijd.
- ▶ De toets \wedge of \vee indrukken of vasthouden, om de actuele tijd in te stellen.
- ▶ Toets **TIMER** of toets indrukken om de invoer te bevestigen.

Om tussen 12- en 24-uurs weergave om te schakelen:

- ▶ Toetsen **TIMER** en **DAY OFF** meerdere seconden lang tegelijkertijd indrukken/vasthouden.

5.3 Hoofdbedrijfsmodus instellen

Afhankelijk van de binnenunit en de configuratie van de kabelgebonden kamerthermostaat zijn niet alle bedrijfsmodi aanwezig.

Toestel in-/uitschakelen

- ▶ Toets indrukken, om het toestel aan of uit te schakelen. Het toestel start in de ingestelde bedrijfsmodus of schakelt uit. Het herinschakelen is ter beveiliging van het toestel pas na enige tijd mogelijk.

Ook in uitgeschakelde toestand kunnen instellingen worden uitgevoerd. Het toestel bewaart de instellingen, ook bij stroomuitval.



Na uitschakeling blijft het toestel in stand-bybedrijf. Intelligente aan-uit-technologie maakt automatische energiespaarmodus in stand-bybedrijf mogelijk (1 W standby).



Na een stroomuitval start het toestel automatisch opnieuw op. Dit kan conflicten tussen de weergaven veroorzaken, die tijdens de bediening automatisch worden opgelost.

automatisch bedrijf



In automatisch bedrijf schakelt het toestel afhankelijk van de ingestelde temperatuur automatisch tussen cv-, koel-, ventilator- en ontvochtigingsbedrijf.

- ▶ Druk de toets **M** zo vaak in tot  in het display verschijnt.
- ▶ Gewenste temperatuur met toets **^** of toets **v** instellen.



In automatisch bedrijf kan de ventilatorstand niet worden ingesteld.

Koelmodus

- ▶ Druk de toets **M** zo vaak in tot  in het display verschijnt.
- ▶ Toets  net zo vaak indrukken, tot de gewenste ventilator-snelheid is bereikt.
- ▶ Gewenste temperatuur met toets **^** of toets **v** instellen.

Ontvochtigingsmodus

- ▶ Druk de toets **M** zo vaak in tot  in het display verschijnt.
- ▶ Gewenste temperatuur met toets **^** of toets **v** instellen.



In ontvochtigingsbedrijf kan de ventilatorstand niet worden ingesteld.



Cv-bedrijf

- ▶ Druk de toets **M** in, tot op het display  verschijnt.
- ▶ Gewenste temperatuur met toets **^** of toets **v** instellen.
- ▶ Toets  net zo vaak indrukken, tot de gewenste ventilator-snelheid is bereikt.



Bij zeer lage buitentemperaturen is het verwarmingsvermogen van de airconditioning eventueel niet voldoende. Wij adviseren aanvullende warmtebronnen bij te schakelen.

Ventilatorbedrijf

- ▶ Druk de toets **M** zo vaak in tot  in het display verschijnt.
- ▶ Toets  net zo vaak indrukken, tot de gewenste ventilatorstand is bereikt. Voor de automatische regeling kan **AUTO** worden gekozen.



In ventilatorbedrijf kan de temperatuur niet worden ingesteld of weergegeven.

5.4 Kamertemperatuur instellen

- ▶ Druk op toets **^** of **v**, om de gewenste kamertemperatuur in te stellen.
Na korte tijd wordt de instelling overgenomen.



In ventilatorbedrijf kan de temperatuur niet worden ingesteld.

5.5 Timer instellen

5.5.1 Eenmalige in-/uitschakel-timer

- ▶ Druk de toets **TIMER** zo vaak in tot het betreffende symbool verschijnt.
 - Inschakel-timer: **ON DAY**
 - Uitschakel-timer: **OFF DAY**
 - In- en uitschakel-timer: **ON+OFF DAY**
- ▶ Bevestig met de toets . Het tijddisplay begint de knipperen.
- ▶ Druk op toets **^** of **v**, om de gewenste in- of uitschakeltijd in te stellen.
- ▶ Druk de toets nogmaals in, om de instelling op te slaan.



Op een secundaire kabelgebonden kamerthermostaat kan de inschakel-/uitschakeltimer niet worden ingesteld.

5.5.2 Wekelijkse in-/uitschakel-timer

Timer instellen

- ▶ Druk de toets **TIMER** in, tot op het display **WEEK 1** verschijnt.
- ▶ Bevestig met de toets .
- ▶ Toets **^** of **v** indrukken, om de weekdag te selecteren.
- ▶ Bevestig met de toets .
- ▶ Druk op toets **^** of **v**, om de gewenste inschakeltijd in te stellen.
- ▶ Bevestig met de toets .

- ▶ Druk op toets \wedge of \vee , om de gewenste uitschakeltijd in te stellen.
- ▶ Bevestig met de toets .



Er kunnen maximaal vier tijden worden ingesteld.

- ▶ Eentueel de procedure voor de volgende weekdag herhalen.

Om de timer voor de gekozen dag te wissen:

- ▶ Druk de toets **DAY OFF** in.

Timer activeren

- ▶ Druk de toets **TIMER** in, tot op het display **WEEK 1** verschijnt.
De timer is nu ingeschakeld. Het toestel wordt op de ingestelde tijden en dagen in- of uitgeschakeld.

Timer deactiveren

- ▶ Druk de toets **TIMER** in, tot op het display **WEEK 1** verdwijnt.

Voor het uitschakelen van het toestel terwijl de weektimer actief is:

- ▶ Toets \odot kort indrukken.
Het toestel schakelt uit, tot de volgende inschakeltimer is bereikt.
- ▶ Toets \odot twee seconden ingedrukt houden, om het toestel uit te schakelen en de weektimer te deactiveren.

Inschakelvertraging programmeren

Wanneer weektimer 1 is geactiveerd en de inschakeltijd moet worden vertraagd.

- ▶ Weektimer 1 met toets **TIMER** selecteren.
- ▶ Druk de toets **DAY OFF** 2x in, tot het display 1h toont.
- ▶ Wacht enkele seconden, terwijl de instelling wordt opgeslagen.
Het toestel start nu de volgende activiteitscyclus met 1 uur vertraging.
- ▶ Druk de toets **DAY OFF** 3x in, tot het display 2h toont.
Het toestel start nu de volgende activiteitscyclus met 2 uur vertraging.

5.5.3 Weektimer

Timer instellen



Voor elke dag kunnen maximaal 8 events voor wisselen van de bedrijfsmodus, temperatuur en ventilatorstand worden ingesteld.

- ▶ Druk de toets **TIMER** in, tot op het display **WEEK 2** verschijnt.
- ▶ Bevestig met de toets .
- ▶ Toets \wedge of \vee indrukken, om de weekdag te selecteren.
- ▶ Bevestig met de toets .
- ▶ Toets \wedge of \vee indrukken, om insteltijd, hoofdbedrijfsmodus, temperatuur of ventilatorstand van de event te selecteren.
- ▶ Bevestig met de toets .
- ▶ Instelling uitvoeren en met toets bevestigen of toets **DAY OFF** indrukken, om de instelling te wissen.
- ▶ Procedure herhalen, om overige instelperiodes voor deze dag in te stellen.
- ▶ Overige dagen van de week op dezelfde wijze programmeren.

Om de timer voor de gekozen dag te wissen:

- ▶ Druk de toets **DAY OFF** in.

Insteltijd vastleggen

- ▶ Druk op toets \wedge of \vee , om de tijd in te stellen.
- ▶ Bevestig met de toets .

Hoofdbedrijfsmodus kiezen

- ▶ Toets \wedge of \vee indrukken om de hoofdbedrijfsmodus (\rightarrow tabel 80, [1], pagina 157) te kiezen.
- ▶ Bevestig met de toets .



In automatisch en ontvochtigingsbedrijf kan de ventilatorstand niet worden ingesteld.

Kamertemperatuur instellen

- ▶ Druk op toets \wedge of \vee , om de gewenste kamertemperatuur in te stellen.
- ▶ Bevestig met de toets .

Ventilatorstand

- ▶ Druk op toets \wedge of \vee , om de ventilatorstand in te stellen.
- ▶ Bevestig met de toets .



In ventilatorbedrijf kan de temperatuur niet worden ingesteld.

Timer activeren

- ▶ Druk de toets **TIMER** in, tot op het display **WEEK 2** verschijnt.
De timer is nu ingeschakeld. Het toestel wordt op de ingestelde tijden en dagen overeenkomstig ingesteld.



Timer deactiveren

- ▶ Toets  of toets **TIMER** meerdere seconden indrukken.

5.5.4 Overige instellingen voor weektimer

Timer tijdelijk uitzetten

Om de timer alleen op geselecteerde dagen uit te zetten:

- ▶ Druk de toets **TIMER** in, tot op het display **WEEK 1** of **WEEK 2** verschijnt.
- ▶ Druk de toets  in.
- ▶ Toets  of  indrukken, om de weekdag te selecteren.
- ▶ Druk de toets **DAY OFF** in.
De gekozen dag wordt niet meer getoond.



Voor niet weergegeven dagen is de timer uitgeschakeld, tot de dag voorbij is.

- ▶ Druk de toets **DAY OFF** opnieuw in om de dag weer te tonen.
- ▶ Eventueel voor andere dagen herhalen.

Instellingen van een dag voor een andere dag overnemen (kopiëren)

- ▶ Druk de toets **TIMER** in, tot op het display **WEEK 1** of **WEEK 2** verschijnt.
- ▶ Druk de toets  in.
- ▶ Toets  of  indrukken, om de dag te kiezen, waarvan de instellingen moeten worden overgenomen.
- ▶ Toets **COPY** indrukken, om de instellingen te kopiëren.
Het display toont **CY**.
- ▶ Toets  of  indrukken, om de dag te kiezen, waar naartoe de instellingen moeten worden gekopieerd.
- ▶ Toets **COPY** indrukken, om de gekopieerde instellingen in te voegen.
De gekozen weekdag knippert kort ter bevestiging.
- ▶ Eventueel de procedure voor het invoeren van de kopie voor andere dagen herhalen.
- ▶ Toets  indrukken, om de veranderingen over te nemen.

5.6 Zwenkfunctie instellen

OPMERKING

Wanneer de luchtstroomlamel tijdens de koelmodus gedurende een langere periode in de onderste stand blijven staan, kan condenswater ontsnappen. Handmatig verstellen van de luchtstroomlamel kan storingen veroorzaken.



- ▶ Gebruik voor het verstellen van de luchtstroomlamel alleen de kabelgebonden kamerthermostaat of een afstandsbediening.







De werking en de beschikbaarheid van de zwenkfunctie hangen af van de binneneenheid.

5.6.1 Binneneenheid met verticale en horizontale zwenkfunctie

Automatisch verticaal zwenken (omhoog/omlaag):





- ▶ Druk de toets  in.
Het symbool  verschijnt.
- ▶ Om het automatisch verticaal zwenken te beëindigen: toets  opnieuw indrukken.

Automatisch horizontaal zwenken (links/rechts):



- ▶ Toets  ingedrukt houden, tot het symbool  verschijnt.
- ▶ Om het automatisch horizontaal zwenken te beëindigen: toets  opnieuw ingedrukt houden, tot het symbool  verdwijnt.

5.6.2 Binneneenheid met verticale zwenkfunctie





Automatisch verticaal zwenken (omhoog/omlaag):

- ▶ Toets  ingedrukt houden, tot het symbool  verschijnt.
- ▶ Om het automatisch verticaal zwenken te beëindigen: toets  opnieuw ingedrukt houden, tot het symbool  verdwijnt.

Handmatig verticaal zwenken (omhoog/omlaag):

- ▶ Toets  net zo vaak indrukken, tot de gewenste positie is bereikt.
Het symbool  verschijnt.

5.6.3 Binneneenheid met vier verticale luchtstroomlamellen

- ▶ Druk de toets  in.
Het symbool  verschijnt.
- ▶ Toets  of  indrukken, om bepaalde luchtstroomlamellen te kiezen:
 - 0: alle luchtstroomlamellen kiezen.
 - 1...4: luchtstroomlamellen 1...4 kiezen.
- ▶ Druk op toets , om de gewenste positie in te stellen.

5.7 Overige functies

5.7.1 Toetsgeluid in-/uitschakelen

Om de geluidstoon van de kabelgebonden kamerthermostaat in- of uit te schakelen:

- ▶ Toetsen  en **FUNC.** drie seconden lang ingedrukt houden.

5.7.2 Snelafkoelen/snelopwarmen

Bij snelafkoelen/snelopwarmen werkt de binneneenheid met maximaal vermogen, om de ruimte sneller te verwarmen of te koelen.

Snelafkoelen:

- ▶ Koelmodus inschakelen.
- ▶ Druk de toets **FUNC.** in.
- ▶ Bevestig met de toets .

Snelopwarmen:

- ▶ Verwarmingsbedrijf inschakelen.
- ▶ Druk de toets **FUNC.** in.
- ▶ Bevestig met de toets .

Beëindigen van de functie:

- ▶ Druk opnieuw op toets **FUNC.**
- ▶ Bevestig met de toets .

5.7.3 Toetsvergrendeling

Met de toetsvergrendeling kunnen de toetsen van de kabelgebonden kamerthermostaat worden geblokkeerd.

Om de toetsvergrendeling in- of uit te schakelen:

- ▶ Toets **TIMER** en toets **COPY** drie seconden lang tegelijkertijd indrukken/vasthouden.
Bij actieve toetsblokkering toont het display het symbool .

5.7.4 Mij-volgen-functie (Follow Me)

Deze functie activeert de temperatuursensor van de kabelgebonden kamerthermostaat. De kamertemperatuur wordt op de positie van de kabelgebonden kamerthermostaat gemeten in plaats van aan de binneneenheid.

- ▶ Eventueel cv- of koelmodus uitschakelen.
- ▶ Druk op toets **FUNC.**, om de functie aan of uit te schakelen.
Bij geactiveerde functie toont de regelaar het symbool .
- ▶ Bevestig met de toets .

6 Onderhoud



VOORZICHTIG

Gevaar door elektrische schokken of bewegende delen

- ▶ Voor alle onderhoudswerkzaamheden de voedingsspanning onderbreken.
- ▶ Hier niet genoemde onderhoudsstappen alleen door een erkende vakman laten uitvoeren.

6.1 Reiniging

OPMERKING

Schade aan het toestel door verkeerde reiniging!

- ▶ Niet direct met water bespuiten of begieten.
 - ▶ Geen heet water, schuurpoeder of krachtig oplosmiddel gebruiken.
-
- ▶ Voor de reiniging met een zachte doek afvegen.

7 Storingen verhelpen

7.1 Storingen met weergave (Self diagnosis functie)

Wanneer tijdens gebruik een storing optreedt, toont het display een storingscode (bijvoorbeeld EH b3). Zie de technische documentatie van de installatiecomponenten voor storingscodes die hier niet worden genoemd.



Eventueel geeft de kabelgebonden kamerthermostaat een andere storingscode aan dan de binneneenheid, ondanks dat dezelfde storing is bedoeld.

Storingscode	Mogelijke oorzaak
EH b3	Communicatiestoring tussen kabelgebonden kamerthermostaat en binneneenheid. Communicatiekabel controleren.

Tabel 81

8 Milieubescherming en afvalverwerking

Milieubescherming is een ondernemingsprincipe van de Bosch Groep. Productkwaliteit, economische rendabiliteit en milieubescherming zijn gelijkwaardige doelen voor ons. Milieuwet- en regelgeving worden strikt nageleefd. Ter bescherming van het milieu passen wij, met inachtneming van bedrijfseconomische aspecten, de best mogelijke technieken en materialen toe.

Verpakking

Bij het verpakken zijn we betrokken bij de landspecifieke recyclingsystemen, die een optimale recycling waarborgen. Alle gebruikte verpakkingsmaterialen zijn milieuvriendelijk en recyclebaar.

Recyclen

Oude producten bevatten materialen die gerecycled kunnen worden.

De componenten kunnen gemakkelijk worden gescheiden en kunststoffen zijn gemarkeerd. Daardoor kunnen ze worden gesorteerd en voor recycling of afvalverwerking worden afgegeven.

Afgedankte elektrische en elektronische toestellen



Dit symbool geeft aan dat het product niet met ander afval mag worden afgevoerd, maar moet worden ingeleverd bij verzamelpunten voor afvalverwerking en recycling.

Dit symbool geldt in landen waar de voorschriften voor elektronisch en elektrisch afval gelden bijv. "(UK) Waste Electrical and Electronic Equipment Regulations 2013 (as amended)". Deze voorschriften bepalen het kader voor de terugname en recycling van gebruikte elektronische toestellen, zoals van toepassing in elk land.

Aangezien elektronische apparatuur gevaarlijke stoffen kan bevatten, moet deze op verantwoorde wijze worden gerecycled om mogelijke schade aan het milieu en de menselijke gezondheid tot een minimum te beperken. Bovendien draagt recycling van elektronisch afval bij tot het behoud van natuurlijke hulpbronnen.

Voor meer informatie over het milieuvriendelijk afvoeren van elektrische en elektronische apparatuur kunt u contact opnemen met de bevoegde lokale autoriteiten, uw huisvuildienst of de dealer waar u het product hebt gekocht.

Hier vindt u meer informatie:

www.bosch-homecomfortgroup.com/en/company/legal-topics/weee/

Batterijen

Batterijen mogen niet met het huishoudelijk afval worden afgevoerd. Lege batterijen moeten via de voorgeschreven inzamelingsystemen worden afgevoerd.

Spis treści

1	Objaśnienie symboli i wskazówki dotyczące bezpieczeństwa	164
1.1	Objaśnienie symboli	164
1.2	Ogólne zalecenia bezpieczeństwa	164
2	Informacje o produkcie	164
2.1	Deklaracja zgodności	164
2.2	Zakres dostawy	165
2.3	Dane techniczne	165
3	Instalacja	165
3.1	Przed instalacją	165
3.2	Montaż przewodowego regulatora pokojowego	165
3.3	Podłączenie elektryczne	165
3.3.1	Podłączenie przewodowego regulatora pokojowego	166
4	Konfiguracja przewodowego regulatora pokojowego	166
5	Obsługa	167
5.1	Przegląd przewodowego regulatora pokojowego	167
5.2	Ustawienie daty i godziny	167
5.3	Ustawianie głównego trybu pracy	168
5.4	Ustawianie temperatury w pomieszczeniu ..	168
5.5	Ustawianie zegara sterującego	169
5.5.1	Jednorazowy czas do włączenia/wyłączenia ..	169
5.5.2	Tygodniowy czas do włączenia/wyłączenia ..	169
5.5.3	Tygodniowy zegar sterujący	169
5.5.4	Pozostałe ustawienia tygodniowego zegara sterującego	170
5.6	Ustawianie funkcji wachlowania	170
5.6.1	Jednostka wewnętrzna z funkcją wachlowania w pionie i w poziomie	171
5.6.2	Jednostka wewnętrzna z funkcją wachlowania w pionie	171
5.6.3	Jednostka wewnętrzna z czterema pionowymi lamelami strumienia powietrza ..	171
5.7	Pozostałe funkcje	171
5.7.1	Włączanie/wyłączanie dźwięków przycisków ..	171
5.7.2	Szybkie chłodzenie / szybkie ogrzewanie ..	171
5.7.3	Blokada przycisków	171
5.7.4	Skuteczność działania (Follow Me)	171
6	Konserwacja	171
6.1	Czyszczenie	172
7	Usuwanie usterek	172
7.1	Usterki wskazywane na wyświetlaczu (Self diagnosis function)	172
8	Ochrona środowiska i utylizacja	172

1 Objąsnienie symboli i wskazówki dotyczĄce bezpieczeŃstwa

1.1 Objąsnienie symboli

Wskazówki ostrzegawcze

We wskazówkach ostrzegawczych zastosowano hasła ostrzegawcze oznaczajĄce rodzaj i cięŜar gatunkowy następstw zaniechania działaŃ zmierzajĄcych do uniknięcia niebezpieczeństwa.

Zdefiniowane zostały następujĄce wyrazy ostrzegawcze uŹywane w niniejszym dokumencie:



NIEBEZPIECZEŃSTWO

NIEBEZPIECZEŃSTWO oznacza powaŹne ryzyko wystąpienia obraŹeŃ ciała zagraŹajĄcych Źyciu.



OSTRZEŹENIE

OSTRZEŹENIE oznacza moŹliwość wystąpienia cięŜkich obraŹeŃ ciała, a nawet zagraŹenie Źycia.



OSTROŹNOŚĆ

OSTROŹNOŚĆ oznacza ryzyko wystąpienia obraŹeŃ ciała w stopniu lekkim lub Źrednim.

WSKAZÓWKA

UWAGA oznacza ryzyko wystąpienia szkód materialnych.

Ważne informacje



Ważne informacje, które nie zawierajĄ ostrzeŹeŃ przed zagraŹeniami dotyczĄcymi osób lub mienia, oznaczono symbolem informacji przedstawionym obok.

1.2 Ogólne zalecenia bezpieczeŃstwa

▲ Wskazówki dla odbiorców docelowych

Należy przestrzegać wszystkich instrukcji dotyczĄcych systemu. Niestosowanie się do instrukcji moŹe doprowadzić do powstania szkód materialnych i osobowych, a takŹe spowodować zagraŹenie dla Źycia.

- ▶ Instalacja, kontrole, naprawy, modyfikacje i zmiany lokalizacji mogĄ być wykonywana wyłĄcznie przez wykwalifikowanĄ firmę montaŹowĄ/serwisowĄ.
- ▶ Przed instalacjĄ naleŹy zapoznać się z instrukcjĄ dotyczĄcĄ wszystkich elementóv systemu.
- ▶ Postępować zgodnię ze wskazówkami dotyczĄcymi bezpieczeŃstwa oraz ostrzeŹeniami.
- ▶ Przestrzegać krajowych i regionalnych przepisów oraz zasad i wytycznych technicznych.
- ▶ Udokumentować wszystkie wykonane prace.

▲ Zastosowanie zgodne z przeznaczeniem

- ▶ Produkt jest przeznaczony wyłĄcznie do regulacji urzĄdzeŃ klimatyzacyjnych split.

Jakiegokolwiek inne uŹytkowanie jest uważane za niezgodne z przeznaczeniem. Szkody powstałe w wyniku takiego uŹytkowania sĄ wyłĄczone z odpowiedzialności producenta.

▲ Bezpieczeństwo elektrycznych urzĄdzeŃ do uŹytku domowego itp.

Aby uniknąć zagraŹeŃ powodowanych przez urzĄdzenia elektryczne, naleŹy przestrzegać następujĄcych przepisów normy EN 60335-1:

„UrzĄdzenie moŹe być uŹywane przez dzieci od 8 roku Źycia oraz osoby o ograniczonych zdolnościach fizycznych, sensorycznych lub umysłowych lub osoby niemajĄce odpowiedniego doświadczenia i wiedzy, jeŹli sĄ one pod nadzorem lub zostały poinstruowane pod kątem bezpiecznego uŹycia urzĄdzenia oraz znajĄ wynikajĄce z tego niebezpieczeństwa. UrzĄdzenie nie moŹe być uŹywane przez dzieci do zabawy. Czyszczenie i konserwacja wykonywana przez uŹytkownika nie mogĄ być przeprowadzane przez dzieci bez nadzoru.“

„Aby uniknąć zagraŹeŃ, uszkodzony przewód zasilania sieciowego musi być wymieniony przez producenta, serwis techniczny lub wykwalifikowanego specjalistę.“

2 Informacje o produkcie

2.1 Deklaracja zgodności

Konstrukcja i charakterystyka robocza tego wyrobu spełniajĄ wymagania europejskie i krajowe.

CE Oznakowanie CE wskazuje na zgodność produktu z wszelkimi obowiĄzujĄcymi przepisami prawnymi UE, przewidujĄcymi umieszczenie oznakowania CE na produkcie.

Pełny tekst deklaracji zgodności UE dostępný jest w internecie: www.bosch-homecomfort.pl.

2.2 Zakres dostawy

Prezentacja urządzeń jest przykładowa i może odbiegać od rzeczywistości.

Zakres dostawy przedstawiono na rys. 1.

- [1] Przewodowy regulator pokojowy
- [2] Kabel komunikacyjny
- [3] Materiał mocujący
- [4] Bateria guzikowa
- [5] Komplet dokumentów produktu
- [6] Pierścień magnetyczny
- [7] Przedłużacz (6 m)



Bateria guzikowa umożliwia zapis godziny w przypadku awarii zasilania. Jeśli po wystąpieniu awarii zasilania wyświetlana jest nieprawidłowa godzina, to bateria guzikowa jest rozładowana.

2.3 Dane techniczne

	CRC R-1
Napięcie wejściowe	12 V DC
Dopuszczalna temperatura otoczenia T_{amb}	-5 – 43 °C
Dopuszczalna wilgotność względna	40–90%

Tab. 82

3 Instalacja

3.1 Przed instalacją

- ▶ Starannie zapoznać się z dokumentacją techniczną jednostki wewnętrznej, zewnętrznej i innych komponentów systemu i ustalić odpowiednie miejsce instalacji.
- ▶ Temperatura otoczenia w miejscu instalacji powinna mieścić się w zakresie -5...43 °C.
- ▶ Wilgotność względna w miejscu instalacji powinna mieścić się w zakresie 40–90%.
- ▶ Nie instalować w miejscach narażonych na kontakt z ciężkim olejem, parą lub gazem siarkowym.
- ▶ Przestrzegać wymiarów przewodowego regulatora pokojowego (→ rys. 2).
- ▶ Instalować z dala od źródeł ciepła.
- ▶ umożliwić cyrkulację powietrza.

3.2 Montaż przewodowego regulatora pokojowego

WSKAZÓWKA

Uszkodzenie przewodowego regulatora pokojowego

Nieprawidłowe otwieranie przewodowego regulatora pokojowego lub zbyt mocne dokręcenie śrub może prowadzić do jego uszkodzenia.

- ▶ Nie wywierać zbyt dużej siły na przewodowy regulator pokojowy.
-
- ▶ Zdjąć panel ścienny przewodowego regulatora pokojowego (→ rys. 5).
 - Końcówkę wkrętaka wprowadzić w miejsce gięcia [1] w tylnej części przewodowego regulatora pokojowego.
 - Unieść śrubokręt, aby podnieść panel ścienny [2].
 - ▶ W razie potrzeby przygotować ścianę i kabel komunikacyjny (→ rys. 6).
 - [1] Użyć kitu lub materiału termoizolacyjnego.
 - [2] Zaplanować kolano w kablu.
 - ▶ Panel ścienny zamocować na ścianie (→ rys. 7, [1]).
 - ▶ Przewodowy regulator pokojowy zamocować na panelu ściennym (→ rys. 9).

3.3 Podłączenie elektryczne



OSTRZEŻENIE

Zagrożenie dla życia spowodowane przez prąd elektryczny!

Dotknięcie elementów elektrycznych znajdujących się pod napięciem może spowodować porażenie prądem.

- ▶ Przed przystąpieniem do prac przy elementach elektrycznych należy odłączyć wszystkie fazy zasilania (za pomocą bezpiecznika bądź wyłącznika automatycznego) i zabezpieczyć przed niezamierzonym włączeniem.

3.3.1 Podłączenie przewodowego regulatora pokojowego

WSKAZÓWKA

Uszkodzenie przewodowego regulatora pokojowego lub okablowania

- ▶ W trakcie montażu nie zaciskać przewodów.
- ▶ Aby zapobiec przedostaniu się wody do wnętrza przewodowego regulatora pokojowego, podczas mocowania okablowania (→ rys. 6) stosować kolana kablowe [2] i kit [1] w celu uszczelnienia złącz wtykowych.
- ▶ Kable muszą być stabilnie zamocowane i nie mogą być naprężone.

WSKAZÓWKA

Uszkodzenie wskutek przepięcia

Przewodowy regulator pokojowy jest przeznaczony do pracy z niskim napięciem.

- ▶ Pod żadnym pozorem nie dopuścić do kontaktu kabla komunikacyjnego z wysokim napięciem.

Należy stosować kable dostarczone w zestawie.

- ▶ W razie potrzeby ułożyć przedłużacz między jednostką wewnętrzną a miejscem instalacji przewodowego regulatora pokojowego.
- ▶ Podłączyć kabel komunikacyjny do jednostki wewnętrznej lub zewnętrznej.
- ▶ W razie potrzeby połączyć kabel komunikacyjny przedłużaczem z przewodowym regulatorem pokojowym.
- ▶ Zamocować pierścieni magnetyczny.
- ▶ Jeśli to możliwe, podłączyć wyprowadzenie do uziemienia.
- ▶ Baterię guzikową umieścić w uchwycie [1].

4 Konfiguracja przewodowego regulatora pokojowego

Otwieranie menu konfiguracji i wprowadzanie ustawień:

- ▶ Wyłączyć instalację klimatyzacyjną.
- ▶ Przycisk **COPY** trzymać wciśnięty, aż do pojawienia się parametru na wyświetlaczu.



Ustawienia podstawowe w poniższej tabeli przedstawiono **wytluszczonym** drukiem.

Parametr	Opis
Tn (n=1,2, ...)	Sprawdzić temperaturę na jednostce wewnętrznej.
CF	Sprawdzić status wentylatora.
SP	Ustawić ciśnienie statyczne jednostki kanałowej. <ul style="list-style-type: none"> • SP1: niskie • SP2: umiarkowane 1 • SP3: umiarkowane 2 • SP4: wysokie
AF	Test pracy przez tryb do sześciu minut.
tF	Temperatura przesunięcia dla skuteczności działania. <ul style="list-style-type: none"> • -5-0-5 °C
tyPE	Ograniczenie regulacji do określonych trybów pracy: <ul style="list-style-type: none"> • CH: Nie ograniczać dostępnych trybów pracy. • CC: bez trybu grzania i automatycznego • HH: tylko tryb grzania i nawiewu wentylatora • NA: bez trybu automatycznego
tHi	Wartość maksymalna ustawianej temperatury <ul style="list-style-type: none"> • 25-30 °C
tLo	Wartość minimalna ustawianej temperatury <ul style="list-style-type: none"> • 17-24 °C
rEC	Włączanie i wyłączenie sterowania na pilocie zdalnego sterowania. <ul style="list-style-type: none"> • ON: wł. • OF: wył.
Adr	Ustawić adres przewodowego regulatora pokojowego. W przypadku dwóch przewodowych regulatorów pokojowych w systemie każdy sterownik musi mieć inny adres. <ul style="list-style-type: none"> • --: tylko jeden przewodowy regulator pokojowy w systemie • A: Pierwotny przewodowy regulator pokojowy z adresem 0. • B: Wtórny przewodowy regulator pokojowy z adresem 1.
InIt	ON : przywracanie ustawień podstawowych.

Tab. 83

5 Obsługa

5.1 Przegląd przewodowego regulatora pokojowego

Przyciski przewodowego regulatora pokojowego

Legenda do rys. 3:

- [1] Odbiornik zdalnego sterowania na podczerwień
- [2] Wskaźnik przewodowego regulatora pokojowego
- [3] Przyciski przewodowego regulatora pokojowego

Przycisk	Funkcja
	Włączyć/wyłączyć.
M	Ustawić tryb pracy.
DAY OFF	Dzień przerwy / Usuń.
^ v	Wyreguluj ustawienie w górę / w dół.
<input checked="" type="checkbox"/>	Potwierdzić wybór.
TIMER	Ustawić zegar sterujący.
	Prędkość wentylatora
	Nawigowanie wstecz.
	Ustawić funkcję wachlowania.
FUNC.	Ustawianie funkcji.
COPY	Kopiowanie / zastosowanie danych.

Tab. 84 Przyciski przewodowego regulatora pokojowego

Wskaźnik przewodowego regulatora pokojowego

Legenda do rys. 4:

- [1] Wskaźnik głównych trybów pracy
- [2] Wskaźnik temperatury i stanu
- [3] Wskaźnik godziny
- [4] Wskaźnik zegara sterującego

Poz.	Symbo	Objaśnienie
1	Wskaźnik głównych trybów pracy	
		Tryb pracy: tryb automatyczny
		Tryb pracy: tryb chłodzenia
		Tryb pracy: tryb osuszania
		Tryb pracy: tryb grzania
		Tryb pracy: tryb nawiewu wentylatora
		Tryb pracy: wł./wył.

Poz.	Symbo	Objaśnienie
2	Wskaźnik temperatury i stanu	
		Wskaźnik wartości: Na wyświetlaczu pojawia się aktualna prędkość wentylatora. Dostępnych jest kilka poziomów wydajności (belka) oraz ustawienie AUTO do regulacji automatycznej.
		Wskaźnik wartości: standardowo wskazuje ustawioną temperaturę.
		Infografika: Blokada przycisków
		Infografika: Urządzenie 1/2
		Infografika: Szybkie chłodzenie / szybkie ogrzewanie jest aktywne.
		Infografika: Temperatura w pomieszczeniu
		Infografika: Automatyczna rotacja jest aktywna.
		Infografika: Skuteczność działania jest aktywna.
3		Wskaźnik wartości: wskazuje godzinę.
		Wskaźnik godziny
4		Wskaźnik zegara sterującego
		Infografika: Zegar sterujący wł./wył.
		Infografika: Dni tygodnia aktywne
		Infografika: Dzień
		Infografika: Tydzień

Tab. 85 Symbole na wyświetlaczu

5.2 Ustawienie daty i godziny

- ▶ Wcisnąć przycisk **TIMER**, aż wskaźnik zegara sterującego zacznie migać.
- ▶ Wybrać aktualny dzień za pomocą przycisków **^** i **v**. Wybrany dzień miga.
- ▶ Nacisnąć przycisk **TIMER** lub w celu potwierdzenia wprowadzonych danych. Następuje przełączenie na wybór godziny.
- ▶ Aby ustawić godzinę, nacisnąć lub przytrzymać przycisk **^** lub **v**.
- ▶ Nacisnąć przycisk **TIMER** lub w celu potwierdzenia wprowadzonych danych.

W celu przełączenia między formatem 12- i 24-godzinnym:

- ▶ Równocześnie nacisnąć/przytrzymać przez kilka sekund przyciski **TIMER** i **DAY OFF**.

5.3 Ustawianie głównego trybu pracy

W zależności od jednostki wewnętrznej i konfiguracji przewodowego regulatora pokojowego nie wszystkie tryby pracy są dostępne.

Włączanie/wyłączanie urządzenia

- ▶ Wcisnąć przycisk , aby włączyć lub wyłączyć urządzenie. Urządzenie uruchamia się w ustawionym trybie pracy lub wyłącza się. Ze względu na ochronę urządzenia ponowne włączenie jest możliwe dopiero po pewnym czasie.

Ustawienia można wprowadzać nawet podczas wyłączenia urządzenia. Urządzenie zapisuje ustawienia nawet przy awarii zasilania.



Po wyłączeniu urządzenie pozostaje w trybie czuwania. Inteligentna technologia włączania/wyłączania pozwala na automatyczny tryb oszczędzania energii w trybie czuwania (1 W standby).



Po awarii zasilania urządzenie automatycznie uruchamia się ponownie. Może to prowadzić do rozbieżności między wskazaniami, które są automatycznie usuwane w trakcie obsługi.

Tryb automatyczny



W trybie automatycznym urządzenie automatycznie przełącza między trybem grzania, chłodzenia, wentylatora a trybem osuszania, w zależności od ustawionej temperatury.

- ▶ Naciskać przycisk **M** aż do pojawienia się na wyświetlaczu symbolu .
- ▶ Ustawić żądaną temperaturę przyciskami \wedge lub \vee .



W trybie automatycznym nie można ustawić prędkości wentylatora.

Tryb chłodzenia

- ▶ Naciskać przycisk **M** aż do pojawienia się na wyświetlaczu symbolu .
- ▶ Naciskać przycisk  tyle razy, aż ustawiona będzie żądana prędkość wentylatora.
- ▶ Ustawić żądaną temperaturę przyciskami \wedge lub \vee .



Tryb osuszania

- ▶ Naciskać przycisk **M** aż do pojawienia się na wyświetlaczu symbolu .
- ▶ Ustawić żądaną temperaturę przyciskami \wedge lub \vee .



W trybie osuszania nie można ustawić prędkości wentylatora.



Tryb grzania

- ▶ Naciskać przycisk **M**, aż do pojawienia się na wyświetlaczu symbolu .
- ▶ Ustawić żądaną temperaturę przyciskami \wedge lub \vee .
- ▶ Naciskać przycisk  tyle razy, aż ustawiona będzie żądana prędkość wentylatora.



W przypadku bardzo niskich temperatur zewnętrznych moc grzewcza instalacji klimatyzacyjnej może nie być wystarczająca. Zalecamy stosowanie dodatkowych urządzeń grzewczych.

Tryb nawiewu wentylatora

- ▶ Naciskać przycisk **M** aż do pojawienia się na wyświetlaczu symbolu .
- ▶ Naciskać przycisk  tyle razy, aż ustawiona będzie żądana prędkość wentylatora. W celu automatycznej regulacji można wybrać **AUTO**.



W trybie wentylatora nie można ustawić ani wyświetlić temperatury.

5.4 Ustawianie temperatury w pomieszczeniu

- ▶ Aby ustawić żądaną temperaturę w pomieszczeniu, nacisnąć przycisk \wedge lub \vee .
Po krótkim czasie ustawienie zostanie zastosowane.



W trybie wentylatora nie można ustawić temperatury.

5.5 Ustawianie zegara sterującego

5.5.1 Jednorazowy czas do włączenia/wyłączenia

- ▶ Naciskać przycisk **TIMER** aż do pojawienia się odpowiedniego symbolu.
 - Czas do włączenia: **ON DAY**
 - Czas do wyłączenia: **OFF DAY**
 - Czas do włączenia i wyłączenia: **ON+OFF DAY**
- ▶ Potwierdzić przyciskiem . Wskaźnik godziny zaczyna migać.
- ▶ Aby ustawić żądany czas włączenia lub wyłączenia, nacisnąć przycisk **^** lub **v**.
- ▶ Ponownie nacisnąć przycisk , aby zapisać ustawienie w pamięci.



Na wtórnym przewodowym regulatorze pokojowym nie można ustawić czasu do włączenia/wyłączenia.

5.5.2 Tygodniowy czas do włączenia/wyłączenia

Ustawianie zegara sterującego

- ▶ Przycisk **TIMER** wciskać aż do pojawienia się na wyświetlaczu **WEEK 1**.
- ▶ Potwierdzić przyciskiem .
- ▶ Nacisnąć przycisk **^** lub **v**, aby wybrać dzień tygodnia.
- ▶ Potwierdzić przyciskiem .
- ▶ Nacisnąć przycisk **^** lub **v**, aby ustawić żądany czas włączenia.
- ▶ Potwierdzić przyciskiem .
- ▶ Aby ustawić żądany czas wyłączenia, nacisnąć przycisk **^** lub **v**.
- ▶ Potwierdzić przyciskiem .



Można ustawić maksymalnie cztery czasy.

- ▶ W razie potrzeby powtórzyć proces dla każdego kolejnego dnia tygodnia.

W celu usunięcia zegarów sterujących dla wybranego dnia:

- ▶ Nacisnąć przycisk **DAY OFF**.

Włączanie zegara sterującego

- ▶ Przycisk **TIMER** wciskać aż do pojawienia się na wyświetlaczu **WEEK 1**. Zegar sterujący jest teraz włączony. W wybranych godzinach i dniach urządzenie włączy/wyłączy się.

Wyłączenie zegara sterującego

- ▶ Przycisk **TIMER** wciskać aż do z wyświetlacza zniknie **WEEK 1**.

W celu wyłączenia urządzenia, gdy tygodniowy zegar sterujący jest aktywny:

- ▶ Nacisnąć krótko przycisk **⏻**. Urządzenie odłącza się aż do upływu kolejnego czasu do włączenia.
- ▶ Przycisk **⏻** przytrzymać wciśnięty przez dwie sekundy, aby wyłączyć urządzenie i wyłączyć tygodniowy zegar sterujący.

Programowanie opóźnienia załączenia

Jeśli tygodniowy zegar sterujący 1 jest włączony, a czas włączenia ma ulec opóźnieniu.

- ▶ Wybrać tygodniowy zegar sterujący 1 przyciskiem **TIMER**.
- ▶ Nacisnąć 2 razy przycisk **DAY OFF**, aż do momentu pojawienia się na wyświetlaczu komunikatu 1 h.
- ▶ Ustawienie zostanie zapisane po kilku sekundach. Urządzenie rozpocznie teraz kolejny cykl aktywności z opóźnieniem 1 godziny.
- ▶ Nacisnąć 3 razy przycisk **DAY OFF**, aż do momentu pojawienia się na wyświetlaczu komunikatu 2 h. Urządzenie rozpocznie teraz kolejny cykl aktywności z opóźnieniem 2 godzin.

5.5.3 Tygodniowy zegar sterujący

Ustawianie zegara sterującego



Dla każdego dnia można ustawić maksymalnie 8 zdarzeń w celu zmiany trybu pracy, temperatury i prędkości wentylatora.

- ▶ Przycisk **TIMER** wciskać aż do pojawienia się na wyświetlaczu **WEEK 2**.
- ▶ Potwierdzić przyciskiem .
- ▶ Nacisnąć przycisk **^** lub **v**, aby wybrać dzień tygodnia.
- ▶ Potwierdzić przyciskiem .
- ▶ Wcisnąć przycisk **^** lub **v** w celu wybrania czasu ustawienia, głównego trybu pracy, temperatury i prędkości wentylatora.
- ▶ Potwierdzić przyciskiem .
- ▶ Wprowadzić ustawienie i potwierdzić przyciskiem lub wcisnąć przycisk **DAY OFF**, aby usunąć ustawienie.
- ▶ Powtórzyć procedurę w celu ustalenia kolejnych przedziałów czasowych nastaw dla tego dnia.
- ▶ Pozostałe dni tygodnia zaprogramować w ten sam sposób.

W celu usunięcia zegarów sterujących dla wybranego dnia:

- ▶ Nacisnąć przycisk **DAY OFF**.

Ustawianie czasu nastawy

- ▶ Aby ustawić czas, nacisnąć przycisk **^** lub **v**.
- ▶ Potwierdzić przyciskiem **☑**.

Wybieranie głównego trybu pracy

- ▶ Wcisnąć przycisk **^** lub **v**, aby wybrać główny tryb pracy (→ tabela 85, [1], strona 167).
- ▶ Potwierdzić przyciskiem **☑**.



W trybie automatycznym i osuszania nie można ustawić prędkości wentylatora.

Ustawianie temperatury w pomieszczeniu

- ▶ Aby ustawić żądaną temperaturę w pomieszczeniu, nacisnąć przycisk **^** lub **v**.
- ▶ Potwierdzić przyciskiem **☑**.

Prędkość wentylatora

- ▶ Aby ustawić prędkość wentylatora, nacisnąć przycisk **^** lub **v**.
- ▶ Potwierdzić przyciskiem **☑**.



W trybie wentylatora nie można ustawić temperatury.

Włączanie zegara sterującego

- ▶ Przycisk **TIMER** wciskać aż do pojawienia się na wyświetlaczu **WEEK 2**.
Zegar sterujący jest teraz włączony. W wybranych godzinach i dniach urządzenie odpowiednio się ustawi.

Wyłączenie zegara sterującego

- ▶ Wcisnąć przycisk **⏻** lub **TIMER** na kilka sekund.

5.5.4 Pozostałe ustawienia tygodniowego zegara sterującego

Tymczasowe wyłączenie zegara sterującego

W celu wyłączenia zegara sterującego tylko w wybrane dni:

- ▶ Przycisk **TIMER** wciskać aż do pojawienia się na wyświetlaczu **WEEK 1** lub **WEEK 2**.
- ▶ Nacisnąć przycisk **☑**.
- ▶ Nacisnąć przycisk **^** lub **v**, aby wybrać dzień tygodnia.
- ▶ Nacisnąć przycisk **DAY OFF**.
Wybrany dzień przestaje być wskazywany na wyświetlaczu.



Dla niewyświetlanych dni zegar sterujący jest wyłączony, aż do zakończenia tego dnia.

- ▶ Nacisnąć ponownie przycisk **DAY OFF**, aby z powrotem wyświetlić ten dzień.
- ▶ W razie potrzeby powtórzyć dla kolejnych dni.

Zastosowanie ustawień jednego dnia dla innego dnia (kopiowanie)

- ▶ Przycisk **TIMER** wciskać aż do pojawienia się na wyświetlaczu **WEEK 1** lub **WEEK 2**.
- ▶ Nacisnąć przycisk **☑**.
- ▶ Wcisnąć przycisk **^** lub **v**, aby wybrać dzień, którego ustawienia mają być zastosowane.
- ▶ Nacisnąć przycisk **COPY**, aby skopiować ustawienia. Na wyświetlaczu pojawia się **CY**.
- ▶ Wcisnąć przycisk **^** lub **v**, aby wybrać dzień, dla którego ustawienia mają być skopiowane.
- ▶ Nacisnąć przycisk **COPY**, aby dodać skopiowane ustawienia.
Przed potwierdzeniem wybrany dzień tygodnia krótko miga.
- ▶ W razie potrzeby powtórzyć procedurę dodawania skopiowanych danych dla kolejnych dni.
- ▶ Aby zastosować zmiany, nacisnąć przycisk **☑**.

5.6 Ustawianie funkcji wachlowania

WSKAZÓWKA

Jeśli lamela strumienia powietrza w trybie chłodzenia pozostanie przez dłuższy czas w najniższej pozycji, wówczas może dochodzić do wycieku kondensatu. Ręczne przestawianie lameli strumienia powietrza może spowodować usterki.



- ▶ Do przestawiania lameli strumienia powietrza używać wyłącznie przewodowego regulatora pokojowego lub pilota zdalnego sterowania.







Sposób działania i dostępność funkcji wachlowania zależą od jednostki wewnętrznej.

5.6.1 Jednostka wewnętrzna z funkcją wachlowania w pionie i w poziomie

Automatyczny tryb wachlowania w pionie (góra/dół):





- ▶ Nacisnąć przycisk . Pojawia się symbol .
- ▶ Przycisk  wcisnąć ponownie, aby zakończyć tryb automatycznego wachlowania w pionie.

Tryb automatycznego wachlowania poziomego (pravo/lewo):



- ▶ Przytrzymać przycisk  wciśnięty, aż pojawi się symbol .
- ▶ Przycisk  ponownie wcisnąć i przytrzymać, aż zniknie symbol , aby zakończyć tryb automatycznego wachlowania w poziomie.

5.6.2 Jednostka wewnętrzna z funkcją wachlowania w pionie





Automatyczny tryb wachlowania w pionie (góra/dół):

- ▶ Przytrzymać przycisk  wciśnięty, aż pojawi się symbol .
- ▶ Przycisk  ponownie wcisnąć i przytrzymać, aż zniknie symbol , aby zakończyć tryb automatycznego wachlowania w pionie.

Ręczny tryb wachlowania w pionie (góra/dół):

- ▶ Naciskać przycisk  tyle razy, aż ustawiona będzie żądana pozycja. Pojawia się symbol .

5.6.3 Jednostka wewnętrzna z czterema pionowymi lamelami strumienia powietrza

- ▶ Nacisnąć przycisk . Pojawia się symbol .
- ▶ Wcisnąć przycisk  lub , aby wybrać określone lamele strumienia powietrza:
 - 0: Wybrać wszystkie lamele strumienia powietrza.
 - 1...4: Wybrać lamele strumienia powietrza 1...4.
- ▶ Aby ustawić żądaną pozycję, nacisnąć przycisk .

5.7 Pozostałe funkcje

5.7.1 Włączenie/wyłączenie dźwięków przycisków

Aby włączyć lub wyłączyć dźwięki przycisków przewodowego regulatora pokojowego:

- ▶ Nacisnąć przyciski  i **FUNC.** i przytrzymać przez ok. trzy sekundy.

5.7.2 Szybkie chłodzenie / szybkie ogrzewanie

W trybie Szybkiego chłodzenia / Szybkiego ogrzewania jednostka wewnętrzna pracuje z maksymalną mocą w celu szybkiego ogrzania lub ochłodzenia pomieszczenia.

Szybkie chłodzenie:

- ▶ Włączyć tryb chłodzenia.

- ▶ Nacisnąć przycisk **FUNC.**
- ▶ Potwierdzić przyciskiem .

Szybkie ogrzewanie:

- ▶ Załączyć tryb grzania.
- ▶ Nacisnąć przycisk **FUNC.**
- ▶ Potwierdzić przyciskiem .

Zakończenie funkcji:

- ▶ Ponownie nacisnąć przycisk **FUNC.**
- ▶ Potwierdzić przyciskiem .

5.7.3 Blokada przycisków



Blokada przycisków pozwala na zablokowanie przycisków na przewodowego regulatora pokojowego.

Aby włączyć lub wyłączyć blokadę przycisków:

- ▶ Na trzy sekundy wcisnąć/przytrzymać równocześnie przycisk **TIMER** i przycisk **COPY**. W przypadku aktywnej blokady przycisków na wyświetlaczu jest widoczny symbol .

5.7.4 Skuteczność działania (Follow Me)

Ta funkcja włącza czujnik temperatury przewodowego regulatora pokojowego. Temperatura w pomieszczeniu jest mierzona w miejscu montażu przewodowego regulatora pokojowego, a nie na jednostce wewnętrznej.

- ▶ W razie potrzeby wyłączyć tryb grzania i chłodzenia.
- ▶ Wcisnąć przycisk **FUNC.**, aby włączyć lub wyłączyć tę funkcję. Przy włączonej funkcji przewodowy regulator pokojowy wyświetla symbol .
 - ▶ Potwierdzić przyciskiem .

6 Konserwacja



OSTROŻNOŚĆ

Niebezpieczeństwo porażenia prądem elektrycznym i ze strony ruchomych części

- ▶ Przed przystąpieniem do jakichkolwiek czynności konserwacyjnych odłączyć zasilanie elektryczne.
- ▶ Niezamieszczone tutaj czynności konserwacyjne zlecać tylko autoryzowanej firmie instalacyjnej.

6.1 Czyszczenie

WSKAZÓWKA

Uszkodzenie urządzenia spowodowane nieprawidłowym czyszczeniem!

- ▶ Nie kierować bezpośredniego strumienia wody i nie zalewać wodą.
 - ▶ Nie stosować gorącej wody, proszków do czyszczenia ani silnych rozpuszczalników.
-
- ▶ Czyścić przecierając miękką ściereczką.

7 Usuwanie usterek

7.1 Usterki wskazywane na wyświetlaczu (Self diagnosis function)

Jeśli podczas eksploatacji wystąpi usterka, na wyświetlaczu zostaje wskazany kod usterki (np. EH b3). Niewymienione tutaj kody usterek zostały opisane w dokumentacji technicznej komponentów instalacji.



Może się zdarzyć, że przewodowy regulator pokojowy będzie wskazywać inny kod usterki niż jednostka wewnętrzna, chociaż chodzi o tę samą usterkę.

Kod usterki	Możliwa przyczyna
EH b3	Zakłócenie komunikacji między przewodowym regulatorem pokojowym a jednostką wewnętrzną. Sprawdzić kabel komunikacyjny.

Tab. 86

8 Ochrona środowiska i utylizacja

Ochrona środowiska to jedna z podstawowych zasad działalności grupy Bosch.

Jakość produktów, ekonomiczność i ochrona środowiska stanowią dla nas cele równorzędne. Ścisłe przestrzegane są ustawy i przepisy dotyczące ochrony środowiska.

Aby chronić środowisko, wykorzystujemy najlepsze technologie i materiały, uwzględniając przy tym ich ekonomiczność.

Opakowania

Nasza firma uczestniczy w systemach przetwarzania opakowań, działających w poszczególnych krajach, które gwarantują optymalny recykling.

Wszystkie materiały stosowane w opakowaniach są przyjazne dla środowiska i mogą być ponownie przetworzone.

Zużyty sprzęt

Stare urządzenia zawierają materiały, które mogą być ponownie wykorzystane.

Moduły można łatwo odłączyć. Tworzywa sztuczne są oznakowane. W ten sposób różne podzespoły można sortować i ponownie wykorzystać lub zutylizować.

Zużyty sprzęt elektryczny i elektroniczny



Ten symbol oznacza, że produktu nie wolno wyrzucać razem z innymi odpadami. Zamiast tego należy przekazać go do punktów zbierania odpadów w celu przetworzenia, segregacji, recyklingu i utylizacji.

Symbol obowiązuje w krajach podlegających przepisom dotyczącym zużytego sprzętu elektrycznego i elektronicznego, np. "(Wielka Brytania) Rozporządzenie w sprawie zużytego sprzętu elektrycznego i elektronicznego z 2013 r. (ze zmianami)". Przepisy te określają zasady zwrotu i recyklingu starych urządzeń elektronicznych, które obowiązują w danym kraju.

Urządzenia elektroniczne mogą zawierać substancje niebezpieczne, dlatego należy je poddać recyklingowi w sposób odpowiedzialny, aby zminimalizować potencjalne szkody dla środowiska i ludzkiego zdrowia. Recykling odpadów elektronicznych pomaga również chronić zasoby naturalne.

Aby uzyskać dodatkowe informacje na temat przyjaznej dla środowiska utylizacji starego sprzętu elektrycznego i elektronicznego, należy skontaktować się z odpowiednimi władzami lokalnymi, firmą zajmującą się utylizacją odpadów domowych lub ze sprzedawcą, u którego zakupiono produkt.

Dalsze informacje są dostępne pod adresem:

www.bosch-homecomfortgroup.com/en/company/legal-topics/weee/

Baterie

Baterie nie mogą być utylizowane wraz z odpadami domowymi. Zużyte baterie muszą być utylizowane zgodnie z lokalnym systemem zbiórki.

Índice

1	Esclarecimento dos símbolos e indicações de segurança	174
1.1	Explicação dos símbolos	174
1.2	Indicações gerais de segurança	174
2	Informações sobre o produto	174
2.1	Declaração de conformidade	174
2.2	Material fornecido	174
2.3	Dados técnicos	175
3	Instalação	175
3.1	Antes da instalação	175
3.2	Montar o controlador de sala com fios	175
3.3	Ligações elétricas	175
3.3.1	Ligar o controlador de sala com fios	175
4	Configuração do controlador de sala com fios ..	176
5	Operação	176
5.1	Visão geral dos controladores de sala com fios	176
5.2	Ajustar o dia e a hora	177
5.3	Definir o modo de operação principal	177
5.4	Ajustar a temperatura ambiente	178
5.5	Definir o temporizador	178
5.5.1	Temporizador ON e OFF único	178
5.5.2	Temporizador ON e OFF semanal	178
5.5.3	Temporizador semanal	179
5.5.4	Outros ajustes para temporizadores semanais	180
5.6	Definir função de oscilação	180
5.6.1	Unidade interior com função de oscilação vertical e horizontal	180
5.6.2	Unidade interior com função de oscilação vertical	180
5.6.3	Unidade interior com quatro defletores verticais da	180
5.7	Outras funções	180
5.7.1	Ligar/desligar o som das teclas	180
5.7.2	Arrefecimento rápido/Aquecimento rápido ..	181
5.7.3	Bloqueio de teclas	181
5.7.4	Função Seguir-me (Follow Me)	181
6	Manutenção	181
6.1	Limpeza	181
7	Eliminação de avarias	181
7.1	Indicação de avarias (Self diagnosis function) ..	181
8	Proteção ambiental e eliminação	182

1 Esclarecimento dos símbolos e indicações de segurança

1.1 Explicação dos símbolos

Indicações de aviso

Nas indicações de aviso, as palavras de aviso indicam o tipo e a gravidade das consequências se as medidas de prevenção do perigo não forem respeitadas.

As seguintes palavras de aviso são definidas e podem ser utilizadas no presente documento:



PERIGO

PERIGO significa que irão ocorrer lesões graves a fatais.



AVISO

AVISO significa que podem ocorrer lesões graves a fatais.



CUIDADO

CUIDADO significa que podem ocorrer lesões ligeiras a médias.

INDICAÇÃO

ATENÇÃO significa que podem ocorrer danos materiais.

Informações importantes



As informações importantes sem perigo para pessoas ou bens são assinaladas com o símbolo de informação indicado.

1.2 Indicações gerais de segurança

⚠ Indicações para o grupo-alvo

Deverão ser respeitadas todas as instruções relevantes para o sistema. A não observância destas instruções pode provocar danos materiais, lesões corporais e perigo de morte.

- ▶ A instalação, inspeções, reparações, alterações e recolocação deverão ser realizadas por um instalador ou empresa de assistência técnica qualificados.
- ▶ Antes de realizar a instalação, leia as instruções de instalação de todos os elementos do sistema.
- ▶ Cumpra com as instruções e avisos de segurança.

- ▶ Ter em atenção os regulamentos nacionais e regionais, regulamentos técnicos e diretivas.
- ▶ Registe todos os trabalhos efetuados.

⚠ Utilização conforme as disposições legais em vigor

- ▶ Utilizar o produto exclusivamente para a regulação de ar condicionado split.

Qualquer outro tipo de utilização é considerado incorreto. Não é assumida qualquer responsabilidade por danos daí resultantes.

⚠ Segurança de aparelhos com ligação elétrica para utilização doméstica e fins semelhantes

Para evitar perigos devido a aparelhos elétricos são válidas, de acordo com EN 60335-1, as seguintes especificações:

“Esta instalação pode ser utilizada por crianças a partir dos 8 anos, assim como por pessoas com capacidades físicas, sensoriais ou mentais limitadas ou falta de experiência e conhecimentos, caso sejam monitorizadas ou tenham recebido instruções acerca de como utilizar a instalação de forma segura e compreendam os perigos daí resultantes. As crianças não podem brincar com o aparelho. A limpeza e a manutenção pelo operador não podem ser efetuadas por crianças sem monitorização.”

“Caso o cabo de ligação à rede seja danificado deve ser substituído pelo fabricante, pelo seu serviço de apoio ao cliente ou uma pessoa com qualificação idêntica para evitar perigos.”

2 Informações sobre o produto

2.1 Declaração de conformidade

Este produto corresponde na construção e funcionamento aos requisitos europeus e nacionais.



Com a identificação CE é esclarecida a conformidade do produto com todas prescrições legais UE aplicáveis que preveem a colocação desta identificação.

O texto completo da declaração de conformidade UE encontra-se disponível na internet: www.junkers-bosch.pt.

2.2 Material fornecido

A representação dos aparelhos é um exemplo e poderá ser diferente na realidade.

O equipamento fornecido está representado na fig 1.

- [1] Controlador de sala com fios
- [2] Cabo de comunicação
- [3] Elementos de fixação
- [4] Pilha tipo botão
- [5] Documentação relativa à documentação do produto
- [6] Anel magnético
- [7] Cabo de extensão (6 m)



A pilha de botão permite-lhe memorizar a hora, mesmo após uma falha de alimentação elétrica. Se a hora não for indicada corretamente, significa que a pilha de botão está descarregada.

2.3 Dados técnicos

	CRC R-1
Tensão de entrada	12 V DC
Temperatura ambiente permitida T_{amb}	-5...43 °C
Humidade relativa do ar permitida	40...90%

Tab. 87

3 Instalação

3.1 Antes da instalação

- ▶ Ler cuidadosamente a documentação técnica da unidade interior, unidade exterior e outros componentes do sistema e determinar o local de instalação adequado.
- ▶ A temperatura ambiente no local de instalação deve-se encontrar no seguinte intervalo: -5...43 °C.
- ▶ A humidade relativa do ar no local de instalação deve-se encontrar no seguinte intervalo: 40...90 %.
- ▶ Não instalar em locais onde possa haver contacto com óleo pesado, vapor ou gás sulfúrico.
- ▶ Ter em consideração as dimensões do controlador de sala com fios (→ fig 2).
- ▶ Instalar longe de fontes de calor.
- ▶ Permitir a circulação de ar.

3.2 Montar o controlador de sala com fios

INDICAÇÃO

Danos no controlador de sala com fios

A abertura incorreta do controlador de sala com fios ou o aperto excessivo dos parafusos pode danificar o controlador.

- ▶ Não aplicar demasiada pressão sobre o controlador de sala com fios.

- ▶ Retirar a tomada da parede do controlador de sala com fios (→ fig 5).
 - Inserir a ponta de uma chave de fendas no entalhe [1] na parte inferior do controlador de sala com fios.
 - Levantar a chave de fendas para elevar a base de parede [2].
- ▶ Se necessário, preparar a parede e o cabo de comunicação (→ fig 6).
 - [1] Mastique ou isolante térmico.
 - [2] Prever uma curva de cabo.
- ▶ Fixar a base de parede na parede (→ fig 7, [1]).
- ▶ Fixar o controlador da sala com fios à base da parede (→ fig 9).

3.3 Ligações elétricas



AVISO

Perigo de morte devido a corrente elétrica!

O contacto com as partes elétricas que estão sob tensão pode causar choque elétrico.

- ▶ Antes dos trabalhos no sistema elétrico: cortar a alimentação de tensão em todos os polos (fusível, interruptor LS) e proteger contra uma reativação inadvertida.

3.3.1 Ligar o controlador de sala com fios

INDICAÇÃO

Danos no controlador de sala com fios ou na cablagem

- ▶ Durante a instalação, não prender os fios.
- ▶ Para evitar a entrada de água no controlador de sala com fios ao colocar a cablagem (→ fig. 6) utilizar curvas de cabos [2] e mastique [1] para vedar os conectores de encaixe.
- ▶ Os cabos devem ser fixados de forma fiável e não devem estar sob tensão.

INDICAÇÃO

Danos devido a sobretensão

O controlador de sala com fios foi concebido para uma baixa tensão.

- ▶ Nunca colocar o cabo de comunicação em contacto com alta tensão.

Utilizar a unidade de cabo fornecida.

- ▶ Se necessário, executar um cabo de extensão entre a unidade interior e o local de instalação do controlador de sala com fios.

- ▶ Ligar o cabo de comunicação à unidade interior ou módulo de ligação.
- ▶ Se necessário, ligar o cabo de comunicação ao controlador de sala com fios através de um cabo de extensão.
- ▶ Fixar o anel magnético.
- ▶ Se possível, ligar o terminal de ligação à terra.
- ▶ Inserir a pilha de botão no suporte [1].

4 Configuração do controlador de sala com fios

Aceder ao menu de configuração e efetuar os ajustes:

- ▶ Desligar o sistema de climatização.
- ▶ Manter a tecla **COPY** premida até aparecer um parâmetro no visor.



Os ajustes de fábrica estão realçados a **negrito** na seguinte tabela.

Parâmetro	Descrição
Tn (n=1,2, ...)	Verificar a temperatura na unidade interior.
CF	Verificar o estado do ventilador.
SP	Definir a pressão estática para a unidade de condutas de encastrar. <ul style="list-style-type: none"> • SP1: baixa • SP2: média 1 • SP3: média 2 • SP4: alta
AF	Teste de funcionamento durante três a seis minutos.
tF	Temperatura offset para função Follow Me. <ul style="list-style-type: none"> • -5...0...5 °C
tyPE	Restringir a regulação a certos modos de funcionamento: <ul style="list-style-type: none"> • CH: não limitar os modos de funcionamento disponíveis. • CC: sem modo de aquecimento e automático • HH: apenas no modo de aquecimento e de ventilação • NA: sem modo automático
tHI	Valor máximo da temperatura ajustável <ul style="list-style-type: none"> • 25...30 °C

Parâmetro	Descrição
tLo	Valor mínimo da temperatura ajustável <ul style="list-style-type: none"> • 17...24 °C
rEC	Ligar/desligar o comando através do controlo remoto. <ul style="list-style-type: none"> • ON: ligar • OF: desligar
Addr.	Definir o endereço do controlador de sala com fios. Se houver dois controladores de sala com fios no sistema, cada um deve ter um endereço diferente. <ul style="list-style-type: none"> • ---: apenas um controlador de sala com fios no sistema • A: Controlador primário de sala com fios com endereço 0. • A: Controlador secundário de sala com fios com endereço 1.
Init	ON: restabelecer ajuste de origem.

Tab. 88

5 Operação

5.1 Visão geral dos controladores de sala com fios

Botões do controlador de sala com fios

Legenda da fig. 3:

- [1] Receptor para controlo remoto por infravermelhos
- [2] Indicação do controlador de sala com fios
- [3] Botões do controlador de sala com fios

Premir a tecla	Função
	Ligar/desligar.
m	Ajustar o modo de funcionamento.
DAYOFF	Desligar/eliminar dia.
^ v	Regular o ajuste para cima/baixo.
<input checked="" type="checkbox"/>	Confirmar seleção.
TEMPO RIZADO R	Definir o temporizador.
	Velocidade do ventilador
	Retroceder.
	Definir a função de oscilação.
FUNC.	Ajustar função.
COPIAR	Copiar/assumir dados.

Tab. 89 Botões do controlador de sala com fios

Indicação do controlador de sala com fios
Legenda da fig. 4:

- [1] Mostrar os principais modos de funcionamento
- [2] Exibição da temperatura e estado
- [3] Exibição da hora
- [4] Exibição do temporizador

Item	Símbolo	Explicação
1		Modo de operação: modo automático
		Modo de operação: modo de arrefecimento
		Modo de operação: modo desumidificação
		Modo de operação: modo de aquecimento
		Modo de operação: modo ventilação
		Modo de operação: ligar/desligar
	2	
		Exibição de valor: exhibe a temperatura definida por defeito.
		Infográfico: bloqueio de teclas
		Infográfico: aparelho 1/2
		Infográfico: o arrefecimento rápido/ aquecimento rápido está ativo.
		Infográfico: temperatura ambiente
		Infográfico: rotação automática está ativa.
		Infográfico: função Follow Me ativa.
3		Infográfico: a função automática de oscilação está ativa (para cima/baixo ou para a direita/esquerda).
		Apresentação do valor: exhibe a hora.
4		Infográfico: ligar/desligar temporizador
		Infográfico: dias da semana ativos
		Infográfico: dia
		Infográfico: semana

Tab. 90 Símbolos no visor

5.2 Ajustar o dia e a hora

- ▶ Pressionar o botão **TIMER** até o visor do temporizador começar a piscar.
- ▶ Selecionar o dia atual com os botões \wedge e \vee . O dia selecionado pisca.
- ▶ Pressionar o botão **TIMER** ou o botão \square para confirmar a introdução. A seleção salta para a hora.
- ▶ Pressionar \wedge ou \vee manter pressionado o botão para ajustar a hora.
- ▶ Pressionar o botão **TIMER** ou o botão \square para confirmar a introdução.

Para alternar entre a exibição de 12 horas e 24 horas:

- ▶ Pressionar/manter premido simultaneamente os botões **TIMER** e **DAY OFF** durante vários segundos.

5.3 Definir o modo de operação principal

Dependendo da unidade interior e da configuração controlador de sala com fios, nem todos os modos de operação estão disponíveis.

Ligar e desligar o aparelho

- ▶ Pressione o botão \circlearrowright para ligar ou desligar o dispositivo. O aparelho inicia no modo de operação definido ou desliga-se. Para proteger o aparelho, este só pode ser ligado novamente após algum tempo.

Os ajustes também podem ser feitos quando o aparelho está desligado. O dispositivo guarda as configurações, mesmo em caso de falta de energia.



Depois de desligado, o aparelho permanece em modo férias. A tecnologia inteligente on-off permite o modo automático de poupança de energia em modo férias (1 W standby).





Após uma falha de alimentação elétrica, o aparelho reinicia automaticamente. Isto pode levar a discrepâncias entre as exibições, que são automaticamente resolvidas durante a operação.

Funcionamento automático

O modo automático do aparelho alterna automaticamente, dependendo da temperatura ajustada, entre o modo de aquecimento, de arrefecimento, de ventilação e de desumidificação.





- ▶ Pressionar o botão **M** repetidamente até \textcircled{A} aparecer no visor.

- ▶ Ajustar a temperatura pretendida com o botão  ou o botão .





A velocidade do ventilador não pode ser definida no modo automático.

Modo de arrefecimento

- ▶ Pressionar o botão **M** repetidamente até  aparecer no visor.
- ▶ Pressione o botão  repetidamente até que a velocidade de ventilação desejada seja atingida.
- ▶ Ajustar a temperatura pretendida com o botão  ou o botão .





Modo desumidificação

- ▶ Pressionar o botão **M** repetidamente até  aparecer no visor.
- ▶ Ajustar a temperatura pretendida com o botão  ou o botão .



A velocidade do ventilador não pode ser definida no modo de desumidificação.



Modo de aquecimento

- ▶ Pressionar o botão **M** até  aparecer no visor.
- ▶ Ajustar a temperatura pretendida com o botão  ou o botão .
- ▶ Pressione o botão  repetidamente até que a velocidade de ventilação desejada seja atingida.



Se a temperatura exterior for muito baixa, a capacidade de aquecimento do sistema de ar condicionado pode não ser suficiente. Recomendamos adicionar geradores de calor adicionais.



Modo ventilação

- ▶ Pressionar o botão **M** repetidamente até  aparecer no visor.
- ▶ Pressione o botão  repetidamente até atingir o nível de ventilação desejado. Pode seleccionar **AUTO** para o controlo automático.



A temperatura não pode ser definida ou exibida no modo ventilação.

5.4 Ajustar a temperatura ambiente





- ▶ Pressionar o botão  ou o botão  para definir a temperatura ambiente pretendida.
A configuração é aceite após um curto período de tempo.



A temperatura não pode ser definida no modo ventilação.

5.5 Definir o temporizador

5.5.1 Temporizador ON e OFF único











- ▶ Pressionar o botão **TIMER** so repetidamente até o símbolo correspondente aparecer.
 - Temporizador ON: **ON DAY**
 - Temporizador OFF: **OFF DAY**
 - Temporizador ON e OFF: **ON+OFF DAY**
- ▶ Confirmar com o botão .
O visor da hora começa a piscar.
- ▶ Pressionar o botão  ou  para definir a hora de ativação e desativação pretendida.
- ▶ Pressionar o botão  mais uma vez para memorizar o ajuste.



O temporizador ON e OFF não pode ser ajustado num controlador de sala com fios secundário.

5.5.2 Temporizador ON e OFF semanal

Definir o temporizador

- ▶ Pressionar o botão **TIMER** até **WEEK 1** aparecer no visor.
- ▶ Confirmar com o botão .
- ▶ Pressionar o botão  ou  para seleccionar o dia da semana.
- ▶ Confirmar com o botão .
- ▶ Pressionar o botão  ou  para definir a hora de ativação pretendida.
- ▶ Confirmar com o botão .
- ▶ Pressionar o botão  ou  para definir a hora de desativação pretendida.
- ▶ Confirmar com o botão .



Podem ser definidas até quatro vezes.

- ▶ Se necessário, repetir o processo para cada dia da semana.

Para eliminar o temporizador para o dia selecionado:

- ▶ Pressionar o botão **DAY OFF**.

Ativar temporizador



- ▶ Pressionar o botão **TIMER** repetidamente até **WEEK 1** aparecer no visor.

O temporizador está agora ligado. O aparelho ligar-se-á ou desligar-se-á nas horas e dias selecionados.

Desativar temporizador

- ▶ Pressionar o botão **TIMER** repetidamente até **WEEK 1** desaparecer no visor.

Para desligar o aparelho enquanto o temporizador semanal está ativo:

- ▶ Premir brevemente a tecla  .
O aparelho está desligado até o próximo temporizador ON ser atingido.
- ▶ Manter o botão  pressionado durante dois segundos para desligar o aparelho e desativar o temporizador semanal.

Programar atraso na ligação

Se o temporizador semanal 1 estiver ativado e a hora de ativação tiver que ser atrasada.

- ▶ Selecionar o temporizador 1 semana com o botão **TIMER**.
- ▶ Pressionar **DAY OFF** 2x até o visor exibir 1h.
- ▶ Aguardar vários segundos enquanto que o ajuste é guardado.
O aparelho iniciará agora o próximo ciclo de atividade com um atraso de 1 hora.
- ▶ Pressionar **DAY OFF** 3x até o visor exibir 2h.
O aparelho iniciará agora o próximo ciclo de atividade com um atraso de 2 horas.







5.5.3 Temporizador semanal

Definir o temporizador



Para cada dia, podem ser definidas até 8 períodos para alterar o modo de funcionamento, a temperatura e a velocidade do ventilador.



- ▶ Pressionar o botão **TIMER** repetidamente até **WEEK 2** aparecer no visor.
- ▶ Confirmar com o botão .

- ▶ Pressionar o botão  ou  para selecionar o dia da semana.
- ▶ Confirmar com o botão .
- ▶ Pressionar o botão  ou  para selecionar a hora, modo de operação, temperatura ou velocidade do ventilador de períodos.
- ▶ Confirmar com o botão .
- ▶ Efetuar o ajuste e confirmar com o botão  ou pressionar o botão **DAY OFF** para eliminar o ajuste.
- ▶ Repetir o procedimento para definir novos períodos de configuração para este dia.
- ▶ Programar outros dias da semana do mesmo modo.



Para eliminar o temporizador para o dia selecionado:

- ▶ Pressionar o botão **DAY OFF**.

Determinar a hora de configuração

- ▶ Pressionar o botão  ou  para definir a hora pretendida.
- ▶ Confirmar com o botão .



Selecionar o modo de operação

- ▶ Pressionar o botão  ou  para selecionar o modo de operação (→ tabela 90, [1], página 177).
- ▶ Confirmar com o botão .





A velocidade do ventilador não pode ser ajustada no modo automático e de desumidificação.

Ajustar a temperatura ambiente

- ▶ Pressionar o botão  ou  para definir a temperatura ambiente pretendida.
- ▶ Confirmar com o botão .

Velocidade do ventilador

- ▶ Pressionar o botão  ou  para ajustar a velocidade ventilador.
- ▶ Confirmar com o botão .



A temperatura não pode ser definida no modo ventilação.

Ativar temporizador

- ▶ Pressionar o botão **TIMER** até **WEEK 2** aparecer no visor. O temporizador está agora ligado. O aparelho irá ajustar-se em conformidade com as horas e dias selecionados.



Desativar temporizador

- ▶ Pressionar o botão  ou o botão **TIMER** durante vários segundos.

5.5.4 Outros ajustes para temporizadores semanais

Suspender temporariamente o temporizador

Para suspender o temporizador apenas em dias selecionados:







- ▶ Pressionar o botão **TIMER** até **WEEK 1** ou **WEEK 2** aparecer no visor.
- ▶ Tocar na tecla .
- ▶ Pressionar o botão  ou  para selecionar o dia da semana.
- ▶ Pressionar o botão **DAY OFF**.
O dia selecionado não é mais exibido.



Para dias não exibidos, o temporizador é desativado até o dia ter passado.

- ▶ Pressionar o botão **DAY OFF** novamente para mostrar novamente o dia.
- ▶ Se necessários, repetir o mesmo para outros dias.

Assumir (copiar) ajustes de um dia para outro dia

- ▶ Pressionar o botão **TIMER** até **WEEK 1** ou **WEEK 2** aparecer no visor.
- ▶ Tocar na tecla .
- ▶ Pressionar o botão  ou  para selecionar o dia cujos ajustes devem ser assumidos.
- ▶ Pressionar **COPY** para copiar os ajustes.
O visor exibe **CY**.
- ▶ Pressionar o botão  ou  para selecionar o dia para o qual os ajustes devem ser copiados.
- ▶ Pressionar o botão **COPY** para colar os ajustes copiados.
O dia da semana selecionado pisca brevemente como sinal de confirmação.
- ▶ Se necessário, repetir o processo de adição da cópia para os outros dias.
- ▶ Pressionar o botão  para assumir as alterações.

5.6 Definir função de oscilação

INDICAÇÃO

Se a lamela da abertura de ventilação permanecer na posição mais baixa por um longo período de tempo durante o modo arrefecimento, poderá vazar condensação. O ajuste manual da lamela da abertura de ventilação pode conduzir a avarias.



- ▶ Usar apenas um controlador de sala com fios ou um controle remoto para ajustar o ângulo do defletor de ar.







A função e a disponibilidade da função de oscilação depende da unidade interior.

5.6.1 Unidade interior com função de oscilação vertical e horizontal

Oscilação vertical automática (para cima/baixo):





- ▶ Tocar na tecla .
- ▶ O símbolo  aparece.
- ▶ Para desligar a oscilação vertical automática pressionar o botão  novamente.

Oscilação horizontal automática (para a esquerda/direita):



- ▶ Manter o botão  premido, até o símbolo  aparecer.
- ▶ Para desligar a oscilação horizontal automática: manter o botão pressionado  novamente até o símbolo  desaparecer.

5.6.2 Unidade interior com função de oscilação vertical





Oscilação vertical automática (para cima/baixo):

- ▶ Manter o botão  premido, até o símbolo  aparecer.
- ▶ Para desligar a oscilação vertical automática: manter o botão pressionado  novamente, até o símbolo  desaparecer.

Oscilação vertical manual (para cima/baixo):

- ▶ Pressionar o botão  repetidamente até atingir a posição pretendida.
O símbolo  aparece.

5.6.3 Unidade interior com quatro defletores verticais da

- ▶ Tocar na tecla .
- ▶ O símbolo  aparece.
- ▶ Pressionar o botão  ou  para selecionar o defletor desejado:
 - 0: Selecionar todos os defletores.
 - 1...4: Selecionar o defletor 1...4.
- ▶ Pressionar o botão  para definir a posição pretendida.

5.7 Outras funções

5.7.1 Ligar/desligar o som das teclas

Para ligar ou desligar o som das teclas do controlador de sala com fios:

- ▶ Manter os botões  e **FUNC.** pressionados durante três segundos.

5.7.2 Arrefecimento rápido/Aquecimento rápido

No caso de arrefecimento rápido/aquecimento rápido, a unidade interior opera no máximo para aquecer ou arrefecer a divisão rapidamente.

Arrefecimento rápido:

- ▶ Ligar o modo de arrefecimento.
- ▶ Pressionar o botão **FUNC.** .
- ▶ Confirmar com o botão  .

Aquecimento rápido:

- ▶ Ligar o modo aquecimento.
- ▶ Pressionar o botão **FUNC.** .
- ▶ Confirmar com o botão  .

Concluir função:

- ▶ Pressionar novamente o botão **FUNC.** .
- ▶ Confirmar com o botão  .

5.7.3 Bloqueio de teclas

Os botões do controlador de sala com fios podem ser bloqueados com o bloqueio de teclas.



Para ligar/desligar o bloqueio de teclas:

- ▶ Pressionar simultaneamente o botão **TIMER** e o botão **COPY** durante três segundos mantenha.

Quando o bloqueio de teclas é ativado, o visor mostra o símbolo  .

5.7.4 Função Seguir-me (Follow Me)

Esta função ativa a sonda da temperatura do controlador de sala com fios. A temperatura ambiente é medida no controlador de sala com fios em vez de ser medida na unidade interior.

- ▶ Se necessário, desligar o modo de aquecimento e de arrefecimento.
- ▶ Pressionar o botão **FUNC.** para ligar ou desligar a função. Se a função estiver ativada, o controlador de sala com fios exibe o símbolo  .
- ▶ Confirmar com o botão  .

6 Manutenção



CUIDADO

Risco de choque elétrico ou peças móveis

- ▶ Desconecte a fonte de alimentação antes de todos os trabalhos de manutenção.
- ▶ Somente as etapas de manutenção não listadas aqui são realizadas por uma empresa especializada autorizada.

6.1 Limpeza

INDICAÇÃO

Danos no dispositivo devido a limpeza inadequada!

- ▶ Não borrife ou derrame água diretamente sobre o dispositivo.
 - ▶ Não use água quente, pó de limpeza ou solventes fortes.
-
- ▶ Limpe-o com um pano macio.

7 Eliminação de avarias

7.1 Indicação de avarias (Self diagnosis function)

Se ocorrer uma avaria durante a operação, o visor exibirá um código de avaria (por exemplo EH b3). Para códigos de avaria não listados aqui, consultar a documentação técnica dos componentes da instalação.



O controlador da sala com fios pode exibir um código de avaria diferente do da unidade interior, embora se refira à mesma avaria.

Código de avaria	Causa possível
EH b3	Avaria de comunicação entre o controlador de sala com fios e a unidade interior. Verificar o cabo de comunicação.

Tab. 91

8 Proteção ambiental e eliminação

Proteção do meio ambiente é um princípio empresarial do Grupo Bosch.

Qualidade dos produtos, rentibilidade e proteção do meio ambiente são objetivos com igual importância. As leis e decretos relativos à proteção do meio ambiente são seguidas à risca. Para a proteção do meio ambiente são empregados, sob considerações económicas, as mais avançadas técnicas e os melhores materiais.

Embalagem

No que diz respeito à embalagem, participamos nos sistemas de reciclagem vigentes no país, para assegurar uma reciclagem otimizada.

Todos os materiais de embalagem utilizados são ecológicos e recicláveis.

Aparelho usado

Aparelhos obsoletos contêm materiais que podem ser reutilizados.

Os módulos podem ser facilmente separados e os plásticos são identificados. Desta maneira, poderão ser separados em diferentes grupos e posteriormente enviados a uma reciclagem ou eliminados.

Aparelhos elétricos e eletrónicos em fim de vida



Este símbolo significa que o produto não pode ser eliminado com outros resíduos, mas tem de ser levado para os pontos de recolha de resíduos para tratamento, recolha, reciclagem e eliminação.

O símbolo é válido para países que possuem diretivas relativas a resíduos eletrónicos, por ex., "Diretiva da União Europeia 2012/19/CE sobre aparelhos elétricos e eletrónicos em fim de vida". Estas disposições definem o quadro regulamentador da diretiva válido para o retorno e reciclagem de aparelhos eletrónicos usados em cada país.

Os aparelhos eletrónicos que podem conter substâncias perigosas têm de ser reciclados de forma responsável para minimizar os possíveis danos ao meio ambiente e perigos para a saúde das pessoas. Para esse efeito, a reciclagem de resíduos eletrónicos contribui para a preservação de recursos naturais.

Para obter mais informações sobre a eliminação ecologicamente segura de aparelhos elétricos e eletrónicos usados, contacte as entidades responsáveis do local, a empresa de eliminação de resíduos ou distribuidor no qual comprou o produto.

Pode encontrar mais informações aqui:

www.bosch-homecomfortgroup.com/en/company/legal-topics/weee/

Baterias

As baterias não devem ser descartadas no lixo doméstico. As baterias gastas devem ser descartadas nos sistemas de recolha locais.

Cuprins

1 Explicarea simbolurilor și instrucțiuni de siguranță.....	184
1.1 Explicarea simbolurilor	184
1.2 Instrucțiuni generale de siguranță	184
2 Date despre produs.....	184
2.1 Declarație de conformitate	184
2.2 Pachet de livrare	184
2.3 Date tehnice.....	185
3 Instalare	185
3.1 Înainte de instalare	185
3.2 Montarea regulatorului de încăpere conectat cu cablu	185
3.3 Conexiune electrică.....	185
3.3.1 Conectați regulatorul de încăpere conectat cu cablu	185
4 Configurarea regulatorului de încăpere conectat cu cablu.....	186
5 Utilizare	186
5.1 Privire de ansamblu asupra regulatorului de încăpere conectat cu cablu.....	186
5.2 Setarea zilei și a orei	187
5.3 Setarea regimului de funcționare principal ..	188
5.4 Setarea temperaturii încăperii	188
5.5 Setarea temporizatorului	188
5.5.1 Temporizator unic de pornire/oprire	188
5.5.2 Temporizator de pornire/oprire săptămânal ..	189
5.5.3 Temporizator săptămânal.....	189
5.5.4 Alte setări pentru temporizatoarele săptămânale	190
5.6 Reglarea funcției de oscilație	190
5.6.1 Unitate interioară cu funcție de oscilație verticală și orizontală	190
5.6.2 Unitate interioară cu funcție de oscilație verticală	190
5.6.3 Unitate interioară cu patru lamele verticale pentru fanta de ventilație	191
5.7 Alte funcții	191
5.7.1 Activarea/dezactivarea tonului tastelor.....	191
5.7.2 Răcire rapidă/Încălzire rapidă	191
5.7.3 Blocarea tastelor	191
5.7.4 Funcția de urmărire (Follow Me)	191
6 Întreținere	191
6.1 Curățare.....	191
7 Remedierea defecțiunilor	191
7.1 Defecțiuni cu afișaj (Self diagnosis function) ..	191
8 Protecția mediului și eliminarea ca deșeu.....	192

1 Explicarea simbolurilor și instrucțiuni de siguranță

1.1 Explicarea simbolurilor

Indicații de avertizare

În indicațiile de avertizare există cuvinte de semnalare, care indică tipul și gravitatea consecințelor care pot apărea dacă nu se respectă măsurile pentru evitarea pericolului.

Următoarele cuvinte de semnalare sunt definite și pot fi întâlnite în prezentul document:



PERICOL

PERICOL înseamnă că pot rezulta daune personale grave până la daune care pun în pericol viața.



AVERTIZARE

AVERTIZARE înseamnă că pot rezulta daune personale grave până la daune care pun în pericol viața.



PRECAUȚIE

PRECAUȚIE înseamnă că pot rezulta vătămări corporale ușoare până la vătămări corporale grave.

ATENȚIE

ATENȚIE înseamnă că pot rezulta daune materiale.

Informații importante



Informațiile importante fără pericole pentru persoane și bunuri sunt marcate prin simbolul afișat Info.

1.2 Instrucțiuni generale de siguranță

⚠ Atenționări privind grupul țintă

Trebuie respectate toate instrucțiunile relevante pentru sistem. Nerespectarea instrucțiunilor poate provoca daune materiale și vătămări fizice, inclusiv pericol de moarte.

- ▶ Instalarea, inspecțiile, reparațiile, modificările și schimbarea locului de amplasare trebuie efectuate de un instalator calificat sau o companie de service.
- ▶ Înainte de efectuarea instalării, citiți instrucțiunile de instalare ale elementelor de sistem.

- ▶ Respectați instrucțiunile de siguranță și avertizările.
- ▶ Respectați regulamentele naționale și regionale, regulamentele tehnice și liniile directoare.
- ▶ Înregistrați toate lucrările efectuate.

⚠ Utilizarea conform destinației

- ▶ Utilizați produsul exclusiv la reglarea aparatelor de aer condiționat de tip split.

Orice altă utilizare nu este conformă destinației. Daunele apărute în această situație nu sunt acoperite de garanție.

⚠ Siguranța aparatelor electrice pentru uz casnic și similar

Pentru a evita punerea în pericol prin aparate electrice se impun următoarele indicații conforme cu EN 60335-1:

„Acest aparat poate fi utilizat de copii cu vârsta de peste 8 ani, precum și de persoane cu o capacitate fizică, senzorială sau mintală redusă, sau cu lipsă de experiență și de cunoștințe dacă sunt supravegheate sau dacă au fost informate cu privire la utilizarea în siguranță a aparatului și înțeleg pericolele care pot rezulta. Copiii nu trebuie să se joace cu aparatul. Curățarea și lucrările de întreținere destinate utilizatorului nu trebuie efectuate de copii nesupravegheați.“

„Dacă se deteriorează cablul de conectare la rețea, acesta trebuie înlocuit de către serviciul pentru clienți ori de către o persoană calificată, pentru a se evita punerea în pericol.“

2 Date despre produs

2.1 Declarație de conformitate

Acest produs corespunde în construcția și comportamentul său de funcționare cerințelor europene și naționale.



Prin intermediul marcajului CE este declarată conformitatea produsului cu toate prescripțiile legale UE aplicabile, prevăzute la nivelul marcajului.

Textul complet al declarației de conformitate este disponibil pe Internet: www.bosch-homecomfort.ro.

2.2 Pachet de livrare

Aparatele sunt reprezentate exemplificativ și pot varia. Pachetul de livrare este reprezentat în Fig. 1.

- [1] Regulator de încăpere conectat cu cablu
- [2] Cablu de comunicație
- [3] Material de fixare
- [4] Bateria tip pastilă
- [5] Set de broșuri pentru documentația produsului
- [6] Inel magnetic
- [7] Cablu de extensie (6 m)



Bateria tip nasture permite salvarea orei chiar și în cazul întreruperii curentului. Dacă ora nu este afișată corect după întreruperea curentului, bateria tip nasture este consumată.

2.3 Date tehnice

	CRC R-1
Tensiune de intrare	12 V c.c.
Temperatură ambientală admisă T_{amb}	-5...43 °C
Umiditate relativă a aerului admisă	40...90 %

Tab. 92

3 Instalare

3.1 Înainte de instalare

- ▶ Citiți cu atenție documentația tehnică a unității interioare, a unității externe și alegeți un loc adecvat pentru instalare.
- ▶ Temperatura ambientală la locul de instalare trebuie să se situeze în următorul interval: -5...43 °C.
- ▶ Umiditatea relativă a aerului la locul de instalare trebuie să se situeze în următorul interval: 40. 90 %.
- ▶ Nu instalați produsul în locuri unde există riscul de contaminare cu păcură, abur sau gaz sulfuric.
- ▶ Aveți în vedere dimensiunile regulatorului de încăpere conectat cu cablu (→ Fig. 2).
- ▶ Instalați produsul la distanță de surse de căldură.
- ▶ Permiteți circulația aerului.

3.2 Montarea regulatorului de încăpere conectat cu cablu

ATENȚIE

Deteriorarea regulatorului de încăpere conectat cu cablu

Deschiderea incorectă a regulatorului de încăpere sau strângerea excesivă a șuruburilor poate provoca deteriorări.

- ▶ Nu exercitați o presiune excesivă asupra regulatorului de încăpere conectat cu cablu.

- ▶ Îndepărtați soclul de perete al regulatorului de încăpere conectat cu cablu (→ Fig. 5).
 - Introduceți vârful unei șurubelnițe în punctul de îndoire [1] de pe partea din spate a regulatorului de încăpere conectat cu cablu.
 - Ridicați șurubelnița pentru a desface soclul pentru perete [2] trăgându-l în sus sub acțiunea efectului de păghie.
- ▶ Dacă este necesar, pregătiți peretele și cablul de comunicații (→ Fig. 6).
 - [1] Pregătirea kit-ului sau materialului izolant.
 - [2] Realizarea unui cot la nivelul cablului.
- ▶ Fixați soclul pentru perete la nivelul peretelui (→ Fig. 7, [1]).
- ▶ Montați regulatorul de încăpere conectat cu cablu la soclul de perete (→ Fig. 9).

3.3 Conexiune electrică



AVERTIZARE

Pericol de moarte prin electrocutare!

Contactul cu componentele electrice, aflate sub tensiune, poate duce la electrocutare.

- ▶ Înainte de a executa lucrări asupra componentelor electrice: intrerupeți alimentarea cu tensiune (siguranță, întrerupător automat) la nivelul tuturor polilor și asigurați împotriva conectării accidentale.

3.3.1 Conectați regulatorul de încăpere conectat cu cablu

ATENȚIE

Deteriorarea regulatorului de încăpere conectat cu cablu sau a cablării

- ▶ Asigurați-vă că nu sunt prinse fire în timpul instalării.
- ▶ Pentru a evita pătrunderea apei în regulatorul de încăpere conectat cu cablu, la realizarea cablării (→ Fig. 6) utilizați coturile pentru cabluri [2] și kit-ul [1] pentru etanșarea conectorilor cu fișă.
- ▶ Cablurile trebuie să fie fixate în mod fiabil și nu trebuie să se afle sub tracțiune.

ATENȚIE

Deteriorare din cauza supratensiunii

Regulatorul de încăpere conectat cu cablu este conceput pentru o tensiune joasă.

- ▶ Cablul de comunicație nu trebuie să intre în niciun caz în contact cu elemente de înaltă tensiune.

Utilizați cablul inclus în pachetul de livrare.

- ▶ Dacă este necesar, pozați cablul de extensie între unitatea interioară și locul de instalare al regulatorului de încăpere conectat cu cablu.
- ▶ Conectați cablul de comunicații la unitatea interioară sau la modulul de conectare.
- ▶ Dacă este necesar, conectați cablul de comunicații folosind cablul de extensie la regulatorul de încăpere conectat cu cablu.
- ▶ Montați inelul magnetic.
- ▶ Dacă este posibil, racordați urechea de placă la împământare.
- ▶ Introduceți bateria tip nasture în suport [1].

4 Configurarea regulatorului de încăpere conectat cu cablu

Accesarea meniului de configurare și efectuarea setărilor:

- ▶ Oprii instalația de aer condiționat.
- ▶ Țineți apăsată tasta **COPY** până când este afișat un parametru pe afișaj.



Setările de bază sunt evidențiate cu caractere **aldine** în tabelul următor.

Parametru	Descriere
Tn (n=1,2, ...)	Verificarea temperaturii la unitatea interioară.
CF	Verificarea stării ventilatorului.
SP	Setați presiunea statică pentru dispozitivul de instalare în canal. <ul style="list-style-type: none"> • SP1 redus • SP2 mediu 1 • SP3 mediu 2 • SP4 ridicat
AF	Test de funcționare timp de trei până la șase minute.
tF	Temperatură offset pentru funcția de urmărire. <ul style="list-style-type: none"> • -5...0...5 °C

Parametru	Descriere
tyPE	Limitarea automatizării la anumite regimuri de funcționare: <ul style="list-style-type: none"> • CH: fără limitarea regimurilor de funcționare disponibile. • CC: fără regim de încălzire și regim automat de funcționare • HH: numai regim de încălzire și regim de ventilație • NA: fără regim automat de funcționare
tHi	Valoarea maximă a temperaturii reglabile <ul style="list-style-type: none"> • 25...30 °C
tLo	Valoarea minimă a temperaturii reglabile <ul style="list-style-type: none"> • 17...24 °C
rEC	Pornirea/oprirea controlului prin intermediul telecomenzii. <ul style="list-style-type: none"> • ON: pornit • OF: oprit
Adr	Setați adresa regulatorului de încăpere conectat cu cablu. În cazul în care în sistem există două regulatoare de încăpere în sistem, acestea trebuie să aibă adrese diferite. <ul style="list-style-type: none"> • --: un singur regulator de încăpere conectat cu cablu în sistem • A: regulator de încăpere conectat cu cablu principal cu adresa 0. • B: regulator de încăpere conectat cu cablu secundar cu adresa 1.
Iniț	ON: restabilirea setărilor de bază.

Tab. 93

5 Utilizare

5.1 Privire de ansamblu asupra regulatorului de încăpere conectat cu cablu

Tastele regulatorului de încăpere conectat cu cablu

Legendă pentru Fig. 3:

- [1] Receptor pentru telecomanda cu infraroșu
- [2] Afișajul regulatorului de încăpere conectat cu cablu
- [3] Tastele regulatorului de încăpere conectat cu cablu

Apăsați tasta	Funcție
	Pornire/oprire.
M	Setați regimul de funcționare.
DAYOF F	Eliminare/ștergere zi.

Apăsați tasta	Funcție
^ v	Ajustare setare în sus/in jos.
☑	Confirmați opțiunea.
TIMER	Setați temporizatorul.
	Treaptă ventilator
	Navigare înapoi.
	Reglați funcția de oscilație.
FUNC.	Setare funcție.
COPY	Copiere/preluare date.

Tab. 94 Tastele regulatorului de încăpere conectat cu cablu

Afișajul regulatorului de încăpere conectat cu cablu

Legendă pentru Fig. 4:

- [1] Afișaj pentru regimurile de funcționare principale
- [2] Indicator de temperatură și stare
- [3] Afișarea orei
- [4] Indicator temporizator

Poz	Simbol	Explicație
1		Regim de funcționare: Regim automat de funcționare
		Regim de funcționare: Regim de răcire
		Regim de funcționare: Regim de dezumidificare
		Regim de funcționare: Regim de încălzire
		Regim de funcționare: Regim de ventilație
		Regim de funcționare: pornire/oprire

Poz	Simbol	Explicație
2		Indicator de temperatură și stare
		Afișaj de valori: Afișează treapta actuală a ventilatorului. Există mai multe trepte de putere (bare) și setarea AUTO pentru reglare automată.
		Afișaj de valori: afișează în mod standard temperatura setată.
		Element grafic informativ: funcția de blocare a tastelor
		Element grafic informativ: aparat 1/2
		Element grafic informativ: Răcirea rapidă/Încălzirea rapidă este activă.
		Element grafic informativ: temperatura încăperii
		Element grafic informativ: funcția automată de rotație este activă.
3		Element grafic informativ: funcția de urmărire este activă.
		Element grafic informativ: funcția automată de oscilație este activă (sus/jos sau stânga/dreapta).
		Afișarea orei
4		Afișaj valori: afișarea orei.
		Element grafic informativ: temporizator pornire/oprire
		Element grafic informativ: zilele săptămânii active
		Element grafic informativ: zi
		Element grafic informativ: săptămână

Tab. 95 Simboluri pe afișaj

5.2 Setarea zilei și a orei

- ▶ Apăsați tasta **TIMER** până când indicatorul temporizatorului începe să lumineze intermitent.
- ▶ Selectați ziua curentă cu ajutorul tastelor **^** și **v**. Ziua selectată luminează intermitent.
- ▶ Apăsați tasta **TIMER** sau tasta pentru a confirma selecția. Selecția trece la oră.
- ▶ Apăsați sau țineți apăsată tasta **^** sau **v** pentru a seta ora.
- ▶ Apăsați tasta **TIMER** sau tasta pentru a confirma selecția.

Pentru a comuta între formatul de 12 și 24 de ore:

- ▶ Țineți apăsat simultan tastele **TIMER** și **DAY OFF** timp de mai multe secunde.

5.3 Setarea regimului de funcționare principal

Disponibilitatea regimurilor de funcționare depinde de unitatea interioară și de configurarea regulatorului de încălzire conectat cu cablu.

Pornirea/oprirea aparatului

- ▶ Apăsați tasta  pentru a porni sau opri aparatul. Aparatul pornește sau se oprește în regimul de funcționare setat. Pentru protejarea aparatului, repornirea este posibilă numai după un anumit timp.

Pot fi realizate setări și în stare oprită. Aparatul salvează setările și în caz de întrerupere a curentului.





După oprire, aparatul rămâne în regimul de operare standby. Tehnologia inteligentă de pornire/oprire facilitează un mod automat de economisire a energiei în regimul de operare standby (1 W standby).



După o întrerupere a curentului, aparatul repornește automat. Acest lucru poate duce la contradicții între indicatoare, care se remediază automat în timpul funcționării.

Regim automat de funcționare





În regimul automat de funcționare, aparatul comută automat între regimul de încălzire, răcire, ventilație și dezumidificare, în funcție de temperatura setată.

- ▶ Apăsați repetat tasta **M** până când  apare pe afișaj.
- ▶ Setări temperatura dorită cu tasta  sau tasta .





În regimul automat de funcționare nu pot fi setate treptele ventilatorului.

Regim de răcire

- ▶ Apăsați repetat tasta **M** până când  apare pe afișaj.
- ▶ Apăsați repetat tasta  până când este atinsă viteza dorită a ventilatorului.
- ▶ Setări temperatura dorită cu tasta  sau tasta .





Regim de dezumidificare

- ▶ Apăsați repetat tasta **M** până când  apare pe afișaj.
- ▶ Setări temperatura dorită cu tasta  sau tasta .



În regimul de dezumidificare, treapta ventilatorului nu poate fi setată.



Regim de încălzire

- ▶ Apăsați tasta **M** până când  apare pe afișaj.
- ▶ Setări temperatura dorită cu tasta  sau tasta .
- ▶ Apăsați repetat tasta  până când este atinsă viteza dorită a ventilatorului.



La temperaturi exterioare foarte scăzute, puterea de încălzire a instalației de aer condiționat nu este suficientă. Recomandăm utilizarea unui generator termic suplimentar.



Regim de ventilație

- ▶ Apăsați repetat tasta **M** până când  apare pe afișaj.
- ▶ Apăsați repetat tasta  până când este atinsă treapta dorită a ventilatorului. Pentru reglarea automată se poate selecta **AUTO**.



În regimul de ventilație, temperatura nu poate fi setată sau afișată.

5.4 Setarea temperaturii încăperii

- ▶ Apăsați tasta  sau tasta  pentru a seta temperatura dorită a încăperii.
- După scurt timp, setarea va fi preluată.



În regimul de ventilație, temperatura nu poate fi setată.

5.5 Setarea temporizatorului

5.5.1 Temporizator unic de pornire/oprire

- ▶ Apăsați repetat tasta **TIMER** până când este afișat simbolul corespunzător.
 - Temporizator de pornire: **ON DAY**
 - Temporizator de oprire: **OFF DAY**
 - Temporizator de pornire și oprire: **ON+OFF DAY**

- ▶ Confirmați cu tasta .
- Afișajul orei începe să lumineze intermitent.
- ▶ Apăsăți tasta **^** sau **v** pentru a seta timpul dorit de pornire sau oprire.
- ▶ Apăsăți din nou tasta pentru a memora setarea.



Nu este posibilă setarea temporizatorului de pornire/oprire la regulatorul de încăpere conectat cu cablu secundar.

5.5.2 Temporizator de pornire/oprire săptămânal

Setarea temporizatorului

- ▶ Apăsăți tasta **TIMER** până când **WEEK 1** apare pe afișaj.
- ▶ Confirmați cu tasta .
- ▶ Apăsăți tasta **^** sau **v** pentru a selecta ziua săptămânii.
- ▶ Confirmați cu tasta .
- ▶ Apăsăți tasta **^** sau **v** pentru a seta timpul dorit de pornire.
- ▶ Confirmați cu tasta .
- ▶ Apăsăți tasta **^** sau **v** pentru a seta timpul dorit de oprire.
- ▶ Confirmați cu tasta .



Pot fi setate până la patru momente.

- ▶ Dacă este necesar, repetați procesul pentru fiecare zi a săptămânii.

Pentru a șterge temporizatorul pentru ziua selectată:

- ▶ Apăsăți tasta **DAY OFF**.



Activarea temporizatorului

- ▶ Apăsăți tasta **TIMER** până când **WEEK 1** apare pe afișaj. Temporizatorul este acum activat. Aparatul va porni sau se va opri la orele și în zilele selectate.

Dezactivarea temporizatorului

- ▶ Apăsăți tasta **TIMER** până când **WEEK 1** nu mai apare pe afișaj.

Pentru oprirea aparatului în timp de temporizatorul săptămânal este activ:

- ▶ Apăsăți scurt tasta . Aparatul se oprește până când este atins următorul temporizator de pornire.
- ▶ Țineți apăsată tasta  timp de două secunde, pentru a opri aparatul și a dezactiva temporizatorul săptămânal.

Programarea temporizării de pornire

Atunci când temporizatorul săptămânal 1 este activat și este necesară temporizarea pornirii.

- ▶ Selectați temporizatorul săptămânal 1 cu ajutorul tastei **TIMER**.
- ▶ Apăsăți tasta **DAY OFF** de 2 ori, până când pe afișaj apare 1h.
- ▶ Așteptați mai multe secunde în timp ce setarea este memorată. Aparatul pornește acum următorul ciclu de activitate cu o întârziere de 1 oră.
- ▶ Apăsăți tasta **DAY OFF** de 3 ori până când pe afișaj apare 2h. Aparatul pornește acum următorul ciclu de activitate cu o întârziere de 2 ore.

5.5.3 Temporizator săptămânal

Setarea temporizatorului



Pentru fiecare zi pot fi setate până la 8 evenimente pentru schimbarea regimului de funcționare, a temperaturii și a treptei ventilatorului.

- ▶ Apăsăți tasta **TIMER** până când **WEEK 2** apare pe afișaj.
- ▶ Confirmați cu tasta .
- ▶ Apăsăți tasta **^** sau **v** pentru a selecta ziua săptămânii.
- ▶ Confirmați cu tasta .
- ▶ Apăsăți tasta **^** sau **v** pentru a selecta timpul de setare, regimul de funcționare principal, temperatura sau treapta ventilatorului pentru eveniment.
- ▶ Confirmați cu tasta .
- ▶ Preluați setarea și confirmați cu tasta sau apăsați tasta **DAY OFF** pentru a șterge setarea.
- ▶ Repetați procesul pentru a stabili alte intervale de setare pentru ziua respectivă.
- ▶ Programați în același mod alte zile ale săptămânii.

Pentru a șterge temporizatorul pentru ziua selectată:

- ▶ Apăsăți tasta **DAY OFF**.

Stabilirea timpului de setare

- ▶ Apăsăți tasta **^** sau **v** pentru a seta timpul.
- ▶ Confirmați cu tasta .

Selectarea regimului de funcționare principal

- ▶ Apăsăți tasta **^** sau **v** pentru a selecta regimul de funcționare principal (→ Tabelul, 95, [1], pagina 187).
- ▶ Confirmați cu tasta .



În regimul automat și în regimul de dezumidificare, treapta ventilatorului nu poate fi setată.

Setarea temperaturii încăperii

- ▶ Apăsați tasta **^** sau **v** pentru a seta temperatura dorită a încăperii.
- ▶ Confirmați cu tasta **☑**.

Treaptă ventilator

- ▶ Apăsați tasta **^** sau **v** pentru a seta treapta ventilatorului.
- ▶ Confirmați cu tasta **☑**.



În regimul de ventilație, temperatura nu poate fi setată.

Activarea temporizatorului

- ▶ Apăsați tasta **TIMER** până când **WEEK 2** apare pe afișaj. Temporizatorul este acum activat. Aparatul va fi setat în mod corespunzător la orele și zilele selectate.

Dezactivarea temporizatorului

- ▶ Apăsați tasta **⏻** sau tasta **TIMER** timp de mai multe secunde.

5.5.4 Alte setări pentru temporizatoarele săptămânale

Dezactivarea temporară a temporizatorului

Pentru a dezactiva temporizatorul numai în anumite zile:

- ▶ Apăsați tasta **TIMER** până când **WEEK 1** sau **WEEK 2** apare pe afișaj.
- ▶ Apăsați tasta **☑**.
- ▶ Apăsați tasta **^** sau **v** pentru a selecta ziua săptămânii.
- ▶ Apăsați tasta **DAY OFF**. Ziua selectată nu mai este afișată.



Pentru zilele neafișate, temporizatorul este dezactivat până când ziua respectivă a trecut.

- ▶ Apăsați din nou tasta **DAY OFF** pentru a afișa din nou ziua.
- ▶ Dacă este necesar, repetați procesul pentru alte zile.

Preluarea (copierea) setărilor aferente unei zile pentru o altă zi

- ▶ Apăsați tasta **TIMER** până când **WEEK 1** sau **WEEK 2** apare pe afișaj.
- ▶ Apăsați tasta **☑**.

- ▶ Apăsați tasta **^** sau **v** pentru a selecta ziua ale cărei setări doriți să le preluați.
- ▶ Apăsați tasta **COPY** pentru a copia setările. Afișajul indică **CY**.
- ▶ Apăsați tasta **^** sau **v** pentru a selecta ziua în care doriți să copiați setările.
- ▶ Apăsați tasta **COPY** pentru a adăuga setările copiate. Ziua selectată a săptămânii luminează intermitent scurt pentru confirmare.
- ▶ Dacă este necesar, repetați procesul de copiere și lipire pentru alte zile.
- ▶ Apăsați tasta **☑** pentru a prelua setările.

5.6 Reglarea funcției de oscilație

ATENȚIE

Atunci când lamela pentru fantă de ventilație rămâne în poziție inferioară o durată lungă de timp, în regimul de răcire, poate apărea condens. Deplasarea verticală manuală a lamelei pentru fantă de ventilație poate duce la defecțiuni.

- ▶ Pentru deplasarea lamelei pentru fanta de ventilație utilizați doar regulatorul de încăpere conectat cu cablu sau o telecomandă.



Operarea și disponibilitatea funcției de oscilație depind de unitatea interioară.

5.6.1 Unitate interioară cu funcție de oscilație verticală și orizontală

Oscilație automată verticală (sus/jos):

- ▶ Apăsați tasta **↕**. Apare simbolul **↕**.
- ▶ Pentru a opri oscilația verticală automată: apăsați din nou tasta **↕**.

Oscilație automată orizontală (stânga/dreapta):



- ▶ Țineți apăsată tasta **↔** până când apare simbolul **↔**.
- ▶ Pentru a opri oscilația orizontală automată: țineți din nou apăsată tasta **↔** până când simbolul **↔** dispare.

5.6.2 Unitate interioară cu funcție de oscilație verticală





Oscilație automată verticală (sus/jos):

- ▶ Țineți apăsată tasta **↕** până când apare simbolul **↕**.
- ▶ Pentru a opri oscilația verticală automată: țineți din nou apăsată tasta **↕** până când simbolul **↕** dispare.

Oscilație verticală manuală (sus/jos):

- ▶ Apăsăți repetat tasta  până când este atinsă poziția dorită.
Apare simbolul .

5.6.3 Unitate interioară cu patru lamele verticale pentru fanta de ventilație

- ▶ Apăsăți tasta .
Apare simbolul .
- ▶ Apăsăți tasta  sau  pentru a selecta anumite lamele pentru fanta de ventilație:
 - 0: selectați toate lamelele pentru fanta de ventilație.
 - 1...4: selectați lamelele pentru fanta de ventilație 1...4.
- ▶ Apăsăți tasta  pentru a seta poziția dorită.

5.7 Alte funcții

5.7.1 Activarea/dezactivarea tonului tastelor

Pentru activarea sau dezactivarea tonului tastelor regulatorului de încăpere conectat cu cablu:

- ▶ Țineți apăsată tasta  și **FUNC.** timp de trei secunde.

5.7.2 Răcire rapidă/Încălzire rapidă

În cazul răcirii rapide/încălzirii rapide, unitatea interioară funcționează cu putere maximă pentru a încălzi sau răci repede încăperea.

Răcire rapidă:

- ▶ Activați regimul de răcire.
- ▶ Apăsăți tasta **FUNC.**
- ▶ Confirmați cu tasta .

Încălzire rapidă:

- ▶ Pornirea regimului de încălzire.
- ▶ Apăsăți tasta **FUNC.**
- ▶ Confirmați cu tasta .

Oprirea funcției:

- ▶ Apăsăți din nou tasta **FUNC.**
- ▶ Confirmați cu tasta .

5.7.3 Blocarea tastelor

Cu ajutorul funcției de blocare a tastelor pot fi blocate tastele regulatorului de încăpere conectat cu cablu.



Pentru activarea/dezactivarea funcției de blocare a tastelor:

- ▶ Țineți apăsată simultan tasta **TIMER** și tasta **COPY** timp de trei secunde.
Atunci când este activată funcția de blocare a tastelor, pe afișaj apare simbolul .

5.7.4 Funcția de urmărire (Follow Me)

Această funcție activează senzorul de temperatură al regulatorului de încăpere conectat cu cablu. Temperatura

încăperii este măsurată în locul în care este poziționat regulatorul de încăpere conectat cu cablu și nu la nivelul unității interioare.

- ▶ Dacă este necesar, opriți regimul de încălzire sau de răcire.
- ▶ Apăsăți tasta **FUNC.** pentru a activa sau dezactiva funcția. În cazul în care funcția este activată, regulatorul de încăpere conectat cu cablu afișează simbolul .
- ▶ Confirmați cu tasta .

6 Întreținere



PRECAUȚIE

Pericol de electrocutare sau din cauza pieselor mobile

- ▶ Înainte de orice lucrări de întreținere, întrerupeți alimentarea cu energie electrică.
- ▶ Pașii de întreținere care nu sunt descriși aici pot fi efectuați doar de către o firmă de specialitate autorizată.

6.1 Curățare

ATENȚIE

Daune la nivelul aparatului din cauza curățării necorespunzătoare!

- ▶ Nu stropiți direct cu apă sau nu turnați apă peste aparat.
- ▶ Nu utilizați apă fierbinte, praf de curățare sau dizolvanți puternici.
- ▶ Ștergeți cu o lavetă moale pentru curățare.

7 Remedierea defecțiunilor

7.1 Defecțiuni cu afișaj (Self diagnosis function)

Dacă în timpul utilizării apare o defecțiune, pe afișaj apare un cod de defecțiune (de ex. EH b3). Pentru codurile de defecțiune care nu sunt menționate în prezentul document, consultați documentația tehnică a componentelor instalației.



Este posibil ca regulatorul de încăpere conectat cu cablu să afișeze un alt cod de defecțiune decât unitatea interioară, deși este vorba despre aceeași defecțiune.

Cod de eroare	CAUZĂ POSIBILĂ
EH b3	Eroare de comunicație între regulatorul de încăpere conectat cu cablu și unitatea interioară. Verificați cablul de comunicație.

Tab. 96

8 Protecția mediului și eliminarea ca deșeu

Protecția mediului este unul dintre principiile fundamentale ale grupului Bosch.

Pentru noi, calitatea produselor, rentabilitatea și protecția mediului, ca obiective, au aceeași prioritate. Legile și prescripțiile privind protecția mediului sunt respectate în mod riguros.

Pentru a proteja mediul, utilizăm cele mai bune tehnologii și materiale ținând cont și de punctele de vedere economice.

Ambalaj

În ceea ce privește ambalajul, participăm la sistemele de valorificare specifice fiecărei țări, care garantează o reciclare optimă.

Toate ambalajele utilizate sunt nepoluante și reutilizabile.

Deșeuri de echipamente

Aparatele uzate conțin materiale de valoare, ce pot fi revalorificate.

Grupele constructive sunt ușor de demontat. Materialele plastice sunt marcate. În acest fel diversele grupe constructive pot fi sortate și reutilizate sau reciclate.

Deșeuri de echipamente electrice și electronice



Acest simbol indică faptul că produsul nu trebuie eliminat împreună cu alte deșeuri, ci trebuie dus la un centru de colectare a deșeurilor în scopul tratării, colectării, reciclării și eliminării ca deșeu.

Simbolul este valabil pentru țări cu reglementări privind deșeurile electronice, de ex. "Directiva europeană 2012/19/CE privind deșeurile de echipamente electrice și electronice". Aceste prevederi definesc condițiile-cadru valabile pentru returnarea și reciclarea deșeurilor de echipamente electronice în țările individuale.

Deoarece aparatele electronice pot conține substanțe nocive, acestea trebuie reciclate în mod responsabil, pentru a minimiza posibilele daune aduse mediului și posibilele pericole pentru sănătatea oamenilor. De asemenea, reciclarea deșeurilor electronice contribuie la conservarea resurselor naturale.

Pentru mai multe informații privind eliminarea ecologică a deșeurilor de echipamente electrice și electronice, adresați-vă autorităților locale competente, firmelor de eliminare a

deșeurilor sau comerciantului de la care ați achiziționat produsul.

Pentru informații suplimentare, accesați:

www.bosch-homecomfortgroup.com/en/company/legal-topics/weee/

Bateriile

Bateriile nu trebuie eliminate împreună cu gunoiul menajer.

Bateriile uzate trebuie eliminate prin intermediul sistemelor de colectare locale.

Obsah

1	Vysvetlenie symbolov a bezpečnostné pokyny . . .	194
1.1	Vysvetlenia symbolov	194
1.2	Všeobecné bezpečnostné pokyny	194
2	Údaje o výrobku	194
2.1	Vyhlásenie o zhode	194
2.2	Rozsah dodávky	195
2.3	Technické údaje	195
3	Inštalácia	195
3.1	Pred inštaláciou	195
3.2	Montáž káblového regulátora priestorovej teploty	195
3.3	Elektrické pripojenie	195
3.3.1	Pripojenie káblového regulátora priestorovej teploty	195
4	Konfigurácia káblového regulátora priestorovej teploty	196
5	Obsluha	196
5.1	Prehľad káblového regulátora priestorovej teploty	196
5.2	Nastavenie dňa a času	197
5.3	Nastavenie hlavného režimu prevádzky	198
5.4	Nastavenie priestorovej teploty	198
5.5	Nastavenie časovača	199
5.5.1	Jednorazový časovač zapnutia/vypnutia	199
5.5.2	Týždenný časovač zapnutia/vypnutia	199
5.5.3	Týždenný časovač	199
5.5.4	Ďalšie nastavenia pre týždenné časovače	200
5.6	Nastavenie funkcie otáčania	200
5.6.1	Vnútorná jednotka s funkciou vertikálneho a horizontálneho otáčania	200
5.6.2	Vnútorná jednotka s vertikálnou funkciou otáčania	201
5.6.3	Vnútorná jednotka so štyrmi vertikálnymi lamelami prúdenia vzduchu	201
5.7	Ďalšie funkcie	201
5.7.1	Zapnutie/vypnutie zvuku tlačidiel	201
5.7.2	Rýchle ochladenie/rýchle vykúrenie	201
5.7.3	Blokovanie tlačidiel	201
5.7.4	Funkcia Nasleduj ma (Follow Me)	201
6	Údržba	201
6.1	Čistenie	201
7	Odstránenie poruchy	201
7.1	Poruchy so zobrazením (Self diagnosis function)	201
8	Ochrana životného prostredia a likvidácia odpadu	202

1 Vysvetlenie symbolov a bezpečnostné pokyny

1.1 Vysvetlenia symbolov

Výstražné upozornenia

Vo výstražných upozorneniach označujú výstražné výrazy typ a intenzitu následkov v prípade nedodržania opatrení na odvrátenie nebezpečenstva.

Definované sú nasledujúce výstražné výrazy, ktoré môžu byť použité v predloženom dokumente:



NEBEZPEČENSTVO

NEBEZPEČENSTVO znamená, že dôjde k ťažkým, až život ohrozujúcim zraneniam.



VAROVANIE

VAROVANIE znamená, že môže dôjsť k ťažkým, až život ohrozujúcim zraneniam.



POZOR

OPATRNE znamená, že môže dôjsť k ľahkým až stredne ťažkým zraneniam.

UPOZORNENIE

POZOR znamená, že môže dôjsť k vecným škodám.

Dôležité informácie



Dôležité informácie bez ohrozenia ľudí alebo rizika vecných škôd sú označené informačným symbolom.

1.2 Všeobecné bezpečnostné pokyny

Pokyny pre cieľovú skupinu

Je nutné dodržiavať pokyny uvedené vo všetkých návodoch relevantných pre zariadenie. Pri nedodržaní pokynov môže dôjsť k vecným škodám a zraneniam osôb s možným ohrozením života.

- ▶ Inštaláciu, revíziu, opravy, zmeny a kladenie môže vykonávať len kvalifikovaný inštalatér alebo servisná firma.
- ▶ Skôr než začnete s inštaláciou, prečítajte si príslušné návody na inštaláciu všetkých súčastí zariadenia.

- ▶ Rešpektujte bezpečnostné a výstražné upozornenia.
- ▶ Dodržujte národné a regionálne predpisy, technické pravidlá a smernice.
- ▶ Zaznačte do protokolu vykonané práce.

Správne použitie

- ▶ Výrobok používajte výlučne na reguláciu splitových klimatizačných zariadení.

Akékoľvek iné použitie nezodpovedá účelu použitia. Na škody vyplývajúce z porušenia týchto ustanovení sa nevzťahuje záruka.

Bezpečnosť elektrických zariadení pre použitie v domácnosti a na podobné účely

Aby sa zabránilo ohrozeniu elektrickými prístrojmi, platia podľa EN 60335-1 nasledovné pravidlá:

„Toto zariadenie môžu používať deti staršie ako 8 rokov a osoby so zníženými fyzickými, senzorickými alebo mentálnymi schopnosťami alebo osoby s nedostatočnými skúsenosťami a vedomosťami iba vtedy, ak sú pod dozorom alebo ak boli poučené o bezpečnej obsluhu zariadenia a rozumejú s tým spojeným nebezpečenstvám. Deti sa so zariadením nesmú hrať. Čistenie ani užívateľskú údržbu nesmú vykonávať deti bez dozoru.“

„V prípade, že je poškodený sieťový kábel, musí ho vymeniť výrobca alebo jeho servisný technik alebo osoba s podobnou kvalifikáciou, aby sa zabránilo ohrozeniu.“

2 Údaje o výrobku

2.1 Vyhlásenie o zhode

Konštrukcia tohto produktu a jeho funkcia počas prevádzky zodpovedá požiadavkám EÚ a národným požiadavkám.

 Značkou CE sa vyhlasuje zhoda produktu so všetkými aplikovateľnými právnymi predpismi EÚ, ktoré predpisujú označenie touto značkou.

Úplný text vyhlásenia o zhode je k dispozícii na internete: www.bosch-homecomfort.sk.

2.2 Rozsah dodávky

Znázornenie zariadení slúži ako príklad a môže sa odlišovať. Rozsah dodávky je znázornený na obrázku 1.

- [1] Káblový regulátor priestorovej teploty
- [2] Komunikačný kábel
- [3] Montážny materiál
- [4] Gombíková batéria
- [5] Sada dokumentov v tlačenej forme k dokumentácii výrobu
- [6] Magnetický krúžok
- [7] Predlžovací kábel (6 m)



Gombíková batéria umožňuje ukladať čas aj po výpadku elektrického prúdu. Ak sa čas po výpadku elektrického prúdu nezobrazuje správne, potom je gombíková batéria vybitá.

2.3 Technické údaje

	CRC R-1
Vstupné napätie	12 V DC
Povolená teplota okolia T_{amb}	-5...43 °C
Povolená relatívna vlhkosť vzduchu	40...90 %

Tab. 97

3 Inštalácia

3.1 Pred inštaláciou

- ▶ Prečítajte si starostlivo technickú dokumentáciu vnútornej jednotky, vonkajšej jednotky a ďalších komponentov systému a určite vhodné miesto inštalácie.
- ▶ Teplota okolia na mieste inštalácie by sa mala nachádzať v nasledujúcom rozsahu: -5...43 °C.
- ▶ Relatívna vlhkosť vzduchu na mieste inštalácie by sa mala nachádzať v nasledujúcom rozsahu: 40...90 %.
- ▶ Neinštalujte na miestach, kde môže dôjsť ku kontaktu s ťažkým olejom, parou alebo sírovým plynom.
- ▶ Zohľadnite rozmery káblového regulátora priestorovej teploty (→ obr. 2).
- ▶ Ovládacia jednotku nainštalujte v dostatočnej vzdialenosti od zdrojov tepla.
- ▶ Umožnite cirkuláciu vzduchu.

3.2 Montáž káblového regulátora priestorovej teploty

UPOZORNENIE

Poškodenie káblového regulátora priestorovej teploty

Nesprávne otvorenie káblového regulátora priestorovej teploty alebo príliš pevné utiahnutie skrutiek ho môže poškodiť.

- ▶ Netlačte príliš na káblový regulátor priestorovej teploty.
- ▶ Odoberte nástenný podstavec káblového regulátora priestorovej teploty (→ obr. 5).
 - Vložte hrot skrutkovača do záhybu [1] na zadnej strane káblového regulátora priestorovej teploty.
 - Skrutkovač nadvihnite, aby ste nástenný podstavec [2] vypáčili.
- ▶ Prípadne pripravte stenu a komunikačný kábel (→ obr. 6).
 - [1] Naneste tmel alebo izolačný materiál.
 - [2] Vytvorte oblúky kábla.
- ▶ Pripevnite nástenný podstavec na stenu (→ obr. 7, [1]).
- ▶ Káblový regulátor priestorovej teploty namontujte na nástenný podstavec (→ obr. 9).

3.3 Elektrické pripojenie



VAROVANIE

Nebezpečenstvo ohrozenia života elektrickým prúdom!

V prípade kontaktu s elektrickými dielmi pod napätím môže dôjsť k zásahu elektrickým prúdom.

- ▶ Pred začiatkom prác na elektrických častiach: Odpojte všetky póly elektrického napájania (poistkou/vypínačom) a zaistite ho proti neúmyselnému opätovnému zapnutiu.

3.3.1 Pripojenie káblového regulátora priestorovej teploty

UPOZORNENIE

Poškodenie káblového regulátora priestorovej teploty alebo prepojenia vodičmi

- ▶ Počas inštalácie nezacviknite žiadne drôty.
- ▶ Aby sa zabránilo vniknutiu vody do káblového regulátora priestorovej teploty, použite pri pripínavaní kabeláže (→ obr. 6) oblúky kábla [2] a tmel [1] na utesnenie zásuvných spojov.
- ▶ Káble sa musia spoľahlivo upevniť a nesmú byť pod ťahom.

UPOZORNENIE

Poškodenie v dôsledku nadmerného napätia

Káblový regulátor priestorovej teploty je dimenzovaný pre nízke napätie.

- Komunikačný kábel v žiadnom prípade nedávajte do kontaktu s vysokým napätím.

Použite dodané káble.

- Prípadne uložte predlžovací kábel medzi vnútornú jednotku a miesto inštalácie káblového regulátora priestorovej teploty.
- Pripojte komunikačný kábel na vnútornú jednotku alebo pripojovací modul.
- Komunikačný kábel prípadne spojte s káblovým regulátorom priestorovej teploty pomocou predlžovacieho kábla.
- Pripevnite magnetický krúžok.
- Ak je to možné, pripojte koncovku na uzemnenie.
- Vložte gombíkovú batériu do držiaka [1].

4 Konfigurácia káblového regulátora priestorovej teploty

Vyvolajte konfiguračné menu a vykonajte nastavenia:

- Vypnite klimatizačné zariadenie.
- Podržte stlačené tlačidlo **COPY**, kým sa na displeji nezobrazí parameter.



Základné nastavenia sú zvýraznené v nasledovnej tabuľke **tučným** písmom.

Parameter	Popis
Tn (n=1,2, ...)	Skontrolujte teplotu na vnútornej jednotke.
CF	Skontrolujte stav ventilátora.
SP	Nastavte statický tlak pre vstavané kanálové zariadenie. <ul style="list-style-type: none"> • SP1: nízky • SP2: stredný 1 • SP3: stredný 2 • SP4: vysoký
AF	Prevádzkový test na tri až šesť minút.
tF	Teplota offsetu pre funkciu Nasleduj ma. <ul style="list-style-type: none"> • -5...0...5 °C

Parameter	Popis
tyPE	Obmedzenie regulácie na určité prevádzkové režimy: <ul style="list-style-type: none"> • CH: neobmedzovať disponibilné prevádzkové režimy. • CC: žiadna vykurovací a automatická prevádzka • HH: iba vykurovací prevádzka a prevádzka ventilátora • NA: žiadna automatická prevádzka
tHi	Maximálna hodnota nastaviteľnej teploty <ul style="list-style-type: none"> • 25...30 °C
tLo	Minimálna hodnota nastaviteľnej teploty <ul style="list-style-type: none"> • 17...24 °C
rEC	Zapnutie/vypnutie riadenia pomocou diaľkového ovládania. <ul style="list-style-type: none"> • ON: zap • OF: vyp
Adr	Nastavenie adresy káblového regulátora priestorovej teploty. Pri dvoch káblových regulátoroch priestorovej teploty v systéme musí mať každý inú adresu. <ul style="list-style-type: none"> • --: len jeden káblový regulátor priestorovej teploty v systéme • A: primárny káblový regulátor priestorovej teploty s adresou 0. • B: sekundárny káblový regulátor priestorovej teploty s adresou 1.
Init	ON : Obnovenie základných nastavení.

Tab. 98

5 Obsluha

5.1 Prehľad káblového regulátora priestorovej teploty

Tlačidlá káblového regulátora priestorovej teploty

Legenda k obr. 3:

- [1] Prijímač pre infračervené diaľkové ovládanie
- [2] Zobrazenie káblového regulátora priestorovej teploty
- [3] Tlačidlá káblového regulátora priestorovej teploty

Stlačte tlačidlo	Funkcia
	Zapnúť/vypnúť.
M	Nastaviť prevádzkový režim.
DAYOFF	Deň vyp./Vymazať.
F	

Stlače tlačidlo	Funkcia
^ v	Nastavenie regulovať smerom nahor/nadol.
☑	Potvrdiť voľbu.
TIMER	Nastaviť časovač.
🌀	Stupeň ventilátora
↶	Navigovať späť.
🔄	Nastaviť funkciu otáčania.
FUNC.	Nastaviť funkciu.
COPY	Kopírovať/prevziať údaje.

Tab. 99 Tlačidlá káblového regulátora priestorovej teploty

Zobrazenie káblového regulátora priestorovej teploty

Legenda k obr. 4:

- [1] Zobrazenie hlavných prevádzkových režimov
- [2] Zobrazenie teploty a stavu
- [3] Zobrazenie času
- [4] Zobrazenie časovača

Poz.	Symbo	Vysvetlenie
1		Prevádzkový režim: Automatická prevádzka
		Prevádzkový režim: Chladiaca prevádzka
		Prevádzkový režim: Odvlhčovacia prevádzka
		Prevádzkový režim: Vykurovacia prevádzka
		Prevádzkový režim: Prevádzka ventilátora
		Prevádzkový režim: Zap/Vyp

Poz.	Symbo	Vysvetlenie
2		Zobrazenie teploty a stavu Zobrazená hodnota: Ukazuje aktuálny stupeň ventilátora. Existuje viacero stupňov výkonu (stĺpce) a nastavenie AUTO automatickej regulácie.
		Zobrazenie hodnoty: Zobrazuje štandardne nastavenú teplotu.
		Informačná grafika: Blokovanie tlačidiel
		Informačná grafika: Zariadenie 1/2
		Informačná grafika: Je aktívne rýchle ochladenie/rýchle vykúrenie.
		Informačná grafika: Priestorová teplota
		Informačná grafika: Automatická rotácia je aktívna.
		Informačná grafika: Funkcia Nasleduj ma je aktívna.
3		Zobrazenie hodnoty: Zobrazuje čas.
	4	Zobrazenie časovača
		Informačná grafika: Časovač Zap/Vyp
		Informačná grafika: Dni v týždni aktívne
		Informačná grafika: Deň
		Informačná grafika: Týždeň

Tab. 100 Symboly na displeji

5.2 Nastavenie dňa a času

- ▶ Stlačte tlačidlo **TIMER**, kým nezačne blikáť displej časovača.
- ▶ Zvoľte aktuálny deň tlačidlami ^ a v. Bliká zvolený deň.
- ▶ Stlačte tlačidlo **TIMER** alebo tlačidlo ☑, aby ste potvrdili zadanie.
Voľba preskočí na čas.
- ▶ Stlačte alebo podržte tlačidlo ^ alebo v, aby ste nastavili čas.
- ▶ Stlačte tlačidlo **TIMER** alebo tlačidlo ☑, aby ste potvrdili zadanie.

Na prepnutie medzi 12- a 24-hodinovým zobrazením:

- ▶ Stláčajte/držte stlačené niekoľko sekúnd súčasne tlačidlá **TIMER** a **DAY OFF**.

5.3 Nastavenie hlavného režimu prevádzky

V závislosti od vnútornej jednotky a konfigurácie káblového regulátora priestorovej teploty nie sú k dispozícii všetky prevádzkové režimy.

Vypnutie/zapnutie zariadenia

- ▶ Ak chcete zapnúť alebo vypnúť zariadenie, stlačte tlačidlo . Zariadenie sa spustí v nastavenom prevádzkovom režime alebo sa vypne. Opätovné zapnutie je kvôli ochrane zariadenia možné až po určitom čase.

Nastavenia sa môžu robiť aj v stave vypnutia. Zariadenie ukladá nastavenia aj v prípade výpadku prúdu.





Po vypnutí zostane zariadenie v pohotovostnej prevádzke. Inteligentná technológia zapnutia/vypnutia umožňuje automatický režim šetrenia energie v pohotovostnej prevádzke (1 W standby).



Po výpadku elektrického prúdu sa zariadenie automaticky znova spustí. Môže to spôsobiť nesúlad medzi zobrazeniami, ktoré sa počas ovládania automaticky odstraňujú.

Automatická prevádzka





V automatickej prevádzke zariadenie v závislosti od nastavenej teploty automaticky prepína medzi prevádzkou vykurovania, chladenia, ventilátora a odvlhčovania.

- ▶ Stlačajte tlačidlo **M** dovtedy, kým sa na displeji nezobrazí .
- ▶ Nastavte požadovanú teplotu tlačidlom  alebo tlačidlom .





V automatickej prevádzke nie je možné nastaviť stupeň ventilátora.

Chladiaca prevádzka

- ▶ Stlačajte tlačidlo **M** dovtedy, kým sa na displeji nezobrazí .
- ▶ Stlačajte tlačidlo  dovtedy, kým sa nedosiahne požadovaná rýchlosť ventilátora.
- ▶ Nastavte požadovanú teplotu tlačidlom  alebo tlačidlom .





Odvlhčovacia prevádzka

- ▶ Stlačajte tlačidlo **M** dovtedy, kým sa na displeji nezobrazí .
- ▶ Nastavte požadovanú teplotu tlačidlom  alebo tlačidlom .



V odvlhčovacej prevádzke nie je možné nastaviť stupeň ventilátora.



Vykurovacia prevádzka

- ▶ Stlačajte tlačidlo **M** dovtedy, kým sa na displeji nezobrazí .
- ▶ Nastavte požadovanú teplotu tlačidlom  alebo tlačidlom .
- ▶ Stlačajte tlačidlo  dovtedy, kým sa nedosiahne požadovaná rýchlosť ventilátora.



Pri veľmi nízkych vonkajších teplotách príp. nebude výkon vykurovania klimatizačného zariadenia dostatočný. Odporúčame zapnúť ďalšie zdroje tepla.



Prevádzka ventilátora

- ▶ Stlačajte tlačidlo **M** dovtedy, kým sa na displeji nezobrazí .
- ▶ Stlačajte tlačidlo  dovtedy, kým sa nedosiahne požadovaný stupeň ventilátora. Pre automatickú reguláciu je možné zvoliť **AUTO**.



V prevádzke ventilátora nie je možné nastaviť alebo zobraziť teplotu.

5.4 Nastavenie priestorovej teploty

- ▶ Stlačte tlačidlo  alebo , aby ste nastavili požadovanú priestorovú teplotu. Nastavenie sa prejaví po krátkom čase.



V prevádzke ventilátora nie je možné nastaviť teplotu.

5.5 Nastavenie časovača

5.5.1 Jednorazový časovač zapnutia/vypnutia

- ▶ Stláčajte tlačidlo **TIMER** dovtedy, kým sa nezobrazí príslušný symbol.
 - Časovač zapnutia: **ON DAY**
 - Časovač vypnutia: **OFF DAY**
 - Časovač zapnutia a vypnutia: **ON+OFF DAY**
- ▶ Potvrďte tlačidlom . Displej hodín začne blikať.
- ▶ Stlačte tlačidlo **^** alebo **v**, aby ste nastavili požadovaný čas zapnutia alebo vypnutia.
- ▶ Stlačte znova tlačidlo , aby ste uložili nastavenie.



Na sekundárnom káblovom regulátore priestorovej teploty nie je možné nastaviť časovač zapnutia/vypnutia.

5.5.2 Týždenný časovač zapnutia/vypnutia

Nastavenie časovača

- ▶ Stláčajte tlačidlo **TIMER**, kým sa na displeji nezobrazí **WEEK 1**.
- ▶ Potvrďte tlačidlom .
- ▶ Stlačte tlačidlo **^** alebo **v**, aby ste zvolili deň v týždni.
- ▶ Potvrďte tlačidlom .
- ▶ Stlačte tlačidlo **^** alebo **v**, aby ste nastavili požadovaný čas zapnutia.
- ▶ Potvrďte tlačidlom .
- ▶ Stlačte tlačidlo **^** alebo **v**, aby ste nastavili požadovaný čas vypnutia.
- ▶ Potvrďte tlačidlom .



Môžu sa nastaviť až štyri časy.

- ▶ Prípadne postup zopakujte pre každý ďalší deň v týždni.

Pre vymazanie časovača pre zvolený deň:

- ▶ Stlačte tlačidlo **DAY OFF**.



Aktivovanie časovača

- ▶ Stláčajte tlačidlo **TIMER**, kým sa na displeji nezobrazí **WEEK 1**. Časovač je teraz zapnutý. Zariadenie bude zapínať a vypínať v zvolených časoch a dňoch.

Deaktivovanie časovača

- ▶ Stláčajte tlačidlo **TIMER**, kým na displeji nezmizne **WEEK 1**.

Na vypnutie zariadenia, kým je týždňový časovač aktívny:

- ▶ Krátko stlačte tlačidlo . Zariadenie sa vypne, kým nebude dosiahnutý nasledujúci časovač zapnutia.
- ▶ Držte dve sekundy stlačené tlačidlo , aby ste vyplli zariadenie a deaktivovali týždňový časovač.

Programovanie oneskorenia zapnutia

Keď je aktivovaný týždňový časovač 1 a má sa oneskoriť čas zapnutia.

- ▶ Zvoľte týždňový časovač 1 s tlačidlom **TIMER**.
- ▶ Stlačte 2x tlačidlo **DAY OFF**, kým sa na displeji nezobrazuje 1 h.
- ▶ Počkajte niekoľko sekúnd, kým sa uloží nastavenie. Zariadenie teraz spustí nasledujúci cyklus aktivity s oneskorením 1 hodiny.
- ▶ Stlačte 3x tlačidlo **DAY OFF**, kým sa na displeji nezobrazuje 2h. Zariadenie teraz spustí nasledujúci cyklus aktivity s oneskorením 2 hodín.

5.5.3 Týždenný časovač

Nastavenie časovača



Pre každý deň je možné nastaviť až 8 udalostí na zmenu prevádzkového režimu, teploty a stupňa ventilátora.

- ▶ Stláčajte tlačidlo **TIMER**, kým sa na displeji nezobrazí **WEEK 2**.
- ▶ Potvrďte tlačidlom .
- ▶ Stlačte tlačidlo **^** alebo **v**, aby ste zvolili deň v týždni.
- ▶ Potvrďte tlačidlom .
- ▶ Stlačte tlačidlo **^** alebo **v**, aby ste zvolili čas nastavenia, hlavný prevádzkový režim, teplotu alebo stupeň ventilátora udalosti.
- ▶ Potvrďte tlačidlom .
- ▶ Vykonajte nastavenie a potvrďte ho tlačidlom alebo stlačte tlačidlo **DAY OFF**, aby ste nastavenie vymazali.
- ▶ Postup zopakujte, aby ste určili ďalšie časové rozpätia nastavení pre tento deň.
- ▶ Naprogramujte rovnakým spôsobom ďalšie dni v týždni.



Pre vymazanie časovača pre zvolený deň:

- ▶ Stlačte tlačidlo **DAY OFF**.

Určenie času nastavenia

- ▶ Stlačte tlačidlo **^** alebo **v**, aby ste nastavili čas.
- ▶ Potvrďte tlačidlom .



Voľba hlavného prevádzkového režimu

- ▶ Stlačte tlačidlo  alebo , aby ste zvolili hlavný prevádzkový režim (→ tabuľka 100, [1], str. 197).
- ▶ Potvrďte tlačidlom .





V automatickej a odvlhčovacej prevádzke nie je možné nastaviť stupeň ventilátora.

Nastavenie priestorovej teploty

- ▶ Stlačte tlačidlo  alebo , aby ste nastavili požadovanú priestorovú teplotu.
- ▶ Potvrďte tlačidlom .

Stupeň ventilátora

- ▶ Stlačte tlačidlo  alebo , aby ste nastavili stupeň ventilátora.
- ▶ Potvrďte tlačidlom .



V prevádzke ventilátora nie je možné nastaviť teplotu.

Aktivovanie časovača

- ▶ Stlačajte tlačidlo **TIMER**, kým sa na displeji nezobrazí **WEEK 2**.
Časovač je teraz zapnutý. Zariadenie sa príslušne nastaví na zvolené časy a dni.



Deaktivovanie časovača

- ▶ Stlačajte niekoľko sekúnd tlačidlo  alebo tlačidlo **TIMER**.

5.5.4 Ďalšie nastavenia pre týždenné časovače

Dočasné odstavenie časovača

Pre odstavenie časovača len vo zvolených dňoch:







- ▶ Stlačajte tlačidlo **TIMER**, kým sa na displeji nezobrazí **WEEK 1** alebo **WEEK 2**.
- ▶ Stlačte tlačidlo .
- ▶ Stlačte tlačidlo  alebo , aby ste zvolili deň v týždni.
- ▶ Stlačte tlačidlo **DAY OFF**.
Zvolený deň sa viac nezobrazuje.



V nezobrazených dňoch je časovač deaktivovaný, kým deň neprejde.

- ▶ Znova stlačte tlačidlo **DAY OFF**, aby ste deň znova zobrazili.
- ▶ Prípadne opakujte pre ďalšie dni.

Prevzatie (kopírovanie) nastavení jedného dňa pre iný deň

- ▶ Stlačajte tlačidlo **TIMER**, kým sa na displeji nezobrazí **WEEK 1** alebo **WEEK 2**.
- ▶ Stlačte tlačidlo .
- ▶ Stlačte tlačidlo  alebo , aby ste zvolili deň, ktorého nastavenia sa majú prevziať.
- ▶ Stlačte tlačidlo **COPY**, aby ste skopírovali nastavenia. Na displeji sa zobrazuje **CY**.
- ▶ Stlačte tlačidlo  alebo , aby ste zvolili deň, do ktorého sa majú kopírovať nastavenia.
- ▶ Stlačte tlačidlo **COPY**, aby ste vložili skopírované nastavenia.
Zvolený deň v týždni krátko zabliká na potvrdenie.
- ▶ Prípadne postup zopakujte na vloženie kópie pre ďalšie dni.
- ▶ Stlačte tlačidlo , aby sa zmeny prevzali.

5.6 Nastavenie funkcie otáčania

UPOZORNENIE

Ak zostane lamela prúdenia vzduchu počas prevádzky chladenia dlhší čas na najnižšej pozícii, môže vytekať kondenzát. Ručné prestavenie lamely prúdenia vzduchu môže viesť k poruchám.



- ▶ Na prestavenie lamely prúdenia vzduchu používajte len káblový regulátor priestorovej teploty alebo diaľkové ovládanie.







Funkcia a disponibilnosť funkcie otáčania závisí od vnútornej jednotky.

5.6.1 Vnútrná jednotka s funkciou vertikálneho a horizontálneho otáčania

Automatické vertikálne otáčanie (hore/dole):





- ▶ Stlačte tlačidlo .
Zobrazí sa symbol .
- ▶ Ak chcete skončiť automatické vertikálne otáčanie: Stlačte znova tlačidlo .

Automatické horizontálne otáčanie (vľavo/vpravo):



- ▶ Podržte stlačené tlačidlo , kým sa nezobrazí symbol .
- ▶ Na ukončenie automatického horizontálneho otáčania: znova podržte stlačené tlačidlo , kým nezmizne symbol .

5.6.2 Vnútrotná jednotka s vertikálnou funkciou otáčania





Automatické vertikálne otáčanie (hore/dole):

- ▶ Podržte stlačené tlačidlo , kým sa nezobrazí symbol .
- ▶ Na ukončenie automatického vertikálneho otáčania: znova podržte stlačené tlačidlo , kým nezmizne symbol .

Manuálne vertikálne otáčanie (hore/dole):

- ▶ Stlačte tlačidlo  dovtedy, kým sa nedosiahne požadovaná poloha.
Zobrazí sa symbol .

5.6.3 Vnútrotná jednotka so štyrmi vertikálnymi lamelami prúdenia vzduchu

- ▶ Stlačte tlačidlo .
Zobrazí sa symbol .
- ▶ Stlačte tlačidlo  alebo , aby ste zvolili určité lamely prúdenia vzduchu:
 - 0: Zvoľte všetky lamely prúdenia vzduchu.
 - 1...4: Zvoľte lamelu prúdenia vzduchu 1...4.
- ▶ Stlačte tlačidlo , aby ste nastavili požadovanú polohu.

5.7 Ďalšie funkcie

5.7.1 Zapnutie/vypnutie zvuku tlačidiel

Na zapnutie alebo vypnutie zvuku tlačidiel káblového regulátora priestorovej teploty:

- ▶ Podržte tri sekundy stlačené tlačidlá  a **FUNC.**

5.7.2 Rýchle ochladenie/rýchle vykúrenie

Pri rýchlom ochladení/rýchlom vykúrení pracuje vnútrotná jednotka na maximálny výkon, aby sa miestnosť rýchlo vykúrila alebo ochladila.

Rýchle ochladenie:

- ▶ Zapnite chladiacu prevádzku.
- ▶ Stlačte tlačidlo **FUNC.**
- ▶ Potvrďte tlačidlom .

Rýchle vykúrenie:

- ▶ Zapnite vykurovaciu prevádzku.
- ▶ Stlačte tlačidlo **FUNC.**
- ▶ Potvrďte tlačidlom .

Ukončenie funkcie:

- ▶ Stlačte znova tlačidlo **FUNC.**
- ▶ Potvrďte tlačidlom .

5.7.3 Blokovanie tlačidiel



Blokovaním tlačidiel sa dajú zablokovať tlačidlá káblového regulátora priestorovej teploty.

Ak chcete zapnúť alebo vypnúť blokovanie tlačidiel:

- ▶ Stlačte/podržte tri sekundy súčasne stlačené tlačidlo **TIMER** a tlačidlo **COPY**.
Pri aktívnom blokovaní tlačidiel sa na displeji zobrazuje symbol .

5.7.4 Funkcia Nasleduj ma (Follow Me)

Táto funkcia aktivuje snímač teploty káblového regulátora priestorovej teploty. Priestorová teplota sa meria v polohe káblového regulátora priestorovej teploty namiesto polohy vnútornej jednotky.

- ▶ Príp. vypnite vykurovaciu alebo chladiacu prevádzku.
- ▶ Stlačte tlačidlo **FUNC.**, aby ste zapli alebo vypli funkciu.
Pri aktivovanej funkcii zobrazuje káblový regulátor priestorovej teploty symbol .
- ▶ Potvrďte tlačidlom .

6 Údržba



POZOR

Nebezpečenstvo zásahu elektrickým prúdom alebo pohyblivými časťami

- ▶ Pred každou údržbou prerušte elektrické napájanie.
- ▶ Kroky údržby, ktoré tu nie sú uvedené, dajte vykonať iba špecializovanej firme s oprávnením.

6.1 Čistenie

UPOZORNENIE

Poškodenie zariadenia nesprávnym čistením!

- ▶ Nestriekajte alebo nepolievajte priamo vodou.
- ▶ Nepoužívajte horúcu vodu, čistiaci prášok alebo silné rozpúšťadlá.
- ▶ Pri čistení utrite mäkkou utierkou.

7 Odstránenie poruchy

7.1 Poruchy so zobrazením (Self diagnosis function)

Ak sa počas prevádzky vyskytne porucha, zobrazí sa na displeji kód poruchy (napr. EH b3). Pre kódy porúch, ktoré tu nie sú uvedené, si prečítajte technickú dokumentáciu komponentov zariadenia.



Káblový regulátor priestorovej teploty prípadne zobrazuje iný kód poruchy než vnútorná jednotka, hoci je myslená tá istá porucha.

Kód poruchy	Možná príčina
EH b3	Porucha komunikácie medzi káblovým regulátorom priestorovej teploty a vnútornou jednotkou. Skontrolujte komunikačný kábel.

Tab. 101

8 Ochrana životného prostredia a likvidácia odpadu

Ochrana životného prostredia je základným princípom skupiny Bosch.

Kvalita výrobkov, hospodárnosť a ochrana životného prostredia sú pre nás rovnako dôležité ciele. Prísne dodržiavame zákony a predpisy o ochrane životného prostredia.

Kvôli ochrane životného prostredia používame najlepšiu možnú techniku a materiály, pričom zohľadňujeme hospodárnosť zariadení.

Balenie

Čo sa týka balenia, v jednotlivých krajinách sa zúčastňujeme na systémoch opätovného zhodnocovania odpadov, ktoré zaisťujú optimálnu recykláciu.

Všetky použité obalové materiály sú ekologické a recyklovateľné.

Staré zariadenia

Staré zariadenia obsahujú materiály, ktoré je možné recyklovať.

Konštrukčné skupiny sa ľahko oddeľujú. Plasty sú označené. Preto sa dajú rôzne konštrukčné skupiny roztriediť a recyklovať alebo zlikvidovať.

Použitie elektrické a elektronické zariadenia



Tento symbol znamená, že sa výrobok nesmie likvidovať spolu s ostatnými odpadmi, ale ho je nutné priniesť do špecializovaných zberných firiem na spracovanie, zber, recykláciu a likvidáciu.

Symbol platí pre krajiny, v ktorých platia predpisy o likvidácii elektronického šrotu, napr. „Európska smernica 2012/19/ES o odpade z elektrických a elektronických zariadení“. V týchto predpisoch sú stanovené rámcové

podmienky, ktoré v jednotlivých krajinách platia pre odovzdanie a recykláciu starých elektronických prístrojov.

Keďže elektronické prístroje môžu obsahovať nebezpečné látky, je ich nutné recyklovať zodpovedným spôsobom, aby sa minimalizovali negatívne vplyvy na životné prostredie a nebezpečenstvá pre zdravie ľudí. Okrem toho recyklácia elektronického šrotu prispieva k šetreniu prírodných zdrojov.

Ohľadom ďalších informácií týkajúcich sa ekologickej likvidácie starých elektrických a elektronických prístrojov sa prosím obráťte na príslušné miestne úrady, firmu špecializujúcu sa na likvidáciu odpadu alebo na predajcu, u ktorého ste si zakúpili výrobok.

Ďalšie informácie nájdete tu:

www.bosch-homecomfortgroup.com/en/company/legal-topics/weee/

Batérie

Batérie sa nesmú likvidovať ako domový odpad. Použité batérie je nutné zlikvidovať na miestnych zberných miestach.

Vsebina

1 Razlaga simbolov in varnostna opozorila 204

- 1.1 Razlage simbolov 204
- 1.2 Splošni varnostni napotki 204

2 Podatki o izdelku 204

- 2.1 Izjava o skladnosti 204
- 2.2 Obseg dobave 204
- 2.3 Tehnični podatki 205

3 Montaža 205

- 3.1 Pred montažo 205
- 3.2 Montaža kablskega sobnega regulatorja 205
- 3.3 Električni priključek 205
 - 3.3.1 Priključitev kablskega sobnega regulatorja 205

4 Konfiguracija kablskega sobnega regulatorja . . . 206**5 Upravljanje 206**

- 5.1 Pregled kablskega sobnega regulatorja 206
- 5.2 Nastavitev dneva in ure 207
- 5.3 Nastavitev glavnega načina obratovanja 207
- 5.4 Nastavitev sobne temperature 208
- 5.5 Nastavitev časomera 208
 - 5.5.1 Enkratni časovnik za vklop/izklop 208
 - 5.5.2 Tedenski časovnik za vklop/izklop 208
 - 5.5.3 Tedenski časovnik 209
 - 5.5.4 Dodatne nastavitve za tedenske časovnike 209
- 5.6 Nastavitev funkcije nihanja 210
 - 5.6.1 Notranja enota z navpično in vodoravno funkcijo nihanja 210
 - 5.6.2 Notranja enota s funkcijo navpičnega nihanja 210
 - 5.6.3 Notranja enota s štirimi navpičnimi lamelami zračnega toka 210
- 5.7 Dodatne funkcije 210
 - 5.7.1 Vklop/izklop zvoka tipk 210
 - 5.7.2 Hitro hlajenje/hitro segrevanje 210
 - 5.7.3 Zapora tipk 210
 - 5.7.4 Funkcija Sledi mi (Follow Me) 210

6 Vzdrževanje 211

- 6.1 Čiščenje 211

7 Odpravljanje motenj 211

7.1 Motnje s prikazom (Self diagnosis function) . . . 211

8 Varovanje okolja in odstranjevanje 211

1 Razlaga simbolov in varnostna opozorila

1.1 Razlage simbolov

Varnostna opozorila

Varnostna opozorila izražajo vrsto in težo posledic, če se ukrepi za odpravljanje nevarnosti ne upoštevajo.

Določene so naslednje opozorilne besede in se lahko uporabljajo v tem dokumentu:



NEVARNO

NEVARNO pomeni, da bodo zagotovo nastopile hujše telesne ali smrtno nevarne poškodbe.



POZOR

OPOZORILO opozarja, da grozi nevarnost težkih ali smrtno nevarnih telesnih poškodb.



PREVIDNO

PREVIDNO pomeni, da lahko pride do lažjih ali srednje težkih telesnih poškodb.

OPOZORILO

POZOR pomeni, da lahko pride do materialne škode.

Pomembne informacije



Pomembne informacije za primere, ko ni nevarnosti telesnih poškodb ali poškodb na opremi, so v teh navodilih označene s simbolom Info.

1.2 Splošni varnostni napotki

Napotki za ciljno skupino

Upoštevati je treba vse napotke v vseh navodilih, ki zadevajo sistem. V primeru neupoštevanja navodil lahko pride do materialne škode in telesnih poškodb, tudi smrtno nevarnosti.

- ▶ Montažo, preglede, popravila, spremembe in prestavitve sme izvajati le usposobljen inštalater ali servisno podjetje.
- ▶ Pred montažo preberite navodila za namestitvev hseh sestavnih delov sistema.
- ▶ Upoštevajte varnostne napotke in opozorila.

- ▶ Upoštevajte nacionalne in regionalne predpise, tehnična pravila in smernice.
- ▶ Izvedena dela dokumentirajte.

Predvidena uporaba

- ▶ Proizvod se uporablja izključno za regulacijo deljenih klimatskih naprav.

Vsaka druga uporaba se šteje kot nepredvidena oz. nepravilna. Škoda, ki zaradi tega nastane, je izključena iz garancije.

Varnost električnih naprav za gospodinjstvo uporabo in podobne namene

Da bi se izognili poškodbam zaradi električnih naprav, skladno s standardom EN 60335-1 veljajo naslednje zahteve:

„Otroci, stari 8 let ali več, in osebe z zmanjšanimi telesnimi, senzoričnimi ali duševnimi sposobnostmi ali s pomanjkljivimi izkušnjami ter znanjem lahko napravo uporabljajo le pod nadzorom, ali če so seznanjeni z varno uporabo naprave ter se zavedajo nevarnosti, ki jih uporaba naprave predstavlja. Otroci se z napravo ne smejo igrati. Otroci brez nadzora naprave ne smejo čistiti in opravljati vzdrževalnih del.“

„Da uporabnik ne bi ogrožal lastne varnosti, mora poškodovano priključno napeljavo zamenjati proizvajalec - njegova tehnična služba oziroma pooblaščen serviser.“

2 Podatki o izdelku

2.1 Izjava o skladnosti

Ta proizvod glede konstrukcije in načina obratovanja ustreza zahtevam zadevnih direktiv EU in nacionalnim zahtevam.

 S CE-znakom se dokazuje skladnost proizvoda z vsemi relevantnimi EU-predpisi, ki predvidevajo opremljanje s tem znakom.

Popolno besedilo Izjave o skladnosti je na voljo na spletnem naslovu: www.bosch-homecomfort.si.

2.2 Obseg dobave

Prikaz naprav je podan le kot primer in se lahko razlikuje. Obseg dobave je prikazan na sliki 1.

- [1] Kabelski sobni regulator
- [2] Komunikacijski kabel
- [3] Pritrdilni material
- [4] Gumbasta baterija
- [5] Komplet dokumentacije
- [6] Magnetni obroč
- [7] Podaljševalni kabel (6 m)



Gumbasta celica omogoča shranjevanje časa tudi po izpadu električnega napajanja. Če ura po izpadu električnega napajanja ni prikazana pravilno, je gumbasta celica prazna.

2.3 Tehnični podatki

	CRC R-1
Vhodna napetost	12 V DC
Dovoljena temperatura okolice T_{amb}	-5...43 °C
Dovoljena relativna zračna vlažnost	40...90 %

Tab. 102

3 Montaža

3.1 Pred montažo

- ▶ Temeljito preberite tehnično dokumentacijo notranje enote, zunanje enote in drugih sistemskih komponent ter določite primerno mesto montaže.
- ▶ Temperatura okolice na mestu montaže mora biti v naslednjem območju: -5...43 °C.
- ▶ Relativna zračna vlažnost na mestu montaže mora biti v naslednjem območju: 40...90 %.
- ▶ Ne montirajte na mestih, kjer lahko pride do stika s težkim oljem, paro ali žvepljenimi plini.
- ▶ Upoštevajte mere kabskega sobnega regulatorja (→ slika 2).
- ▶ Montirajte stran od virov toplote.
- ▶ Omogočite kroženje zraka.

3.2 Montaža kabskega sobnega regulatorja

OPOZORILO

Poškodba kabskega sobnega regulatorja

Napačno odpiranje kabskega sobnega regulatorja ali premočno zategovanje vijakov lahko poškoduje regulator.

- ▶ Na kabski sobni regulator ne nanašajte prevelikega pritiska.
- ▶ Odstranite stenski nosilec kabskega sobnega regulatorja (→ slika 5).
 - Konico izvijača vstavite v točko opogibanja [1] na hrbtini strani kabskega sobnega regulatorja.
 - Dvignite izvijač, da dvignete stenski nosilec [2].

- ▶ Po potrebi pripravite steno in komunikacijski kabel (→ slika 6).
 - [1] Nanesite kit ali izolacijski material.
 - [2] Predvidite upognjene dele kabla.
- ▶ Stenski nosilec pritrdite na steno (→ slika 7, [1]).
- ▶ Kabski sobni regulator namestite na stenski nosilec (→ slika 9).

3.3 Električni priključek



POZOR

Smrtna nevarnost zaradi električnega udara!

V primeru dotika delov pod napetostjo lahko pride do električnega udara.

- ▶ Pred deli na električnih komponentah sistema odklopite vse pole električnega napajanja (varovalka, bremensko stikalo) in preprečite nenamerni ponovni vklop.

3.3.1 Priključitev kabskega sobnega regulatorja

OPOZORILO

Poškodbe kabskega sobnega regulatorja ali ožičenja

- ▶ Med montažo ne priščipajte nobenih žic.
- ▶ Da preprečite vdor vode v kabski sobni regulator, pri namestitvi kablov (→ slika 6) uporabite upognjene dele kablov [2] in kit [1] za zatesnitev konektorjev.
- ▶ Kabli morajo biti pritrjeni zanesljivo in ne smejo biti napeti.

OPOZORILO

Poškodbe zaradi prevelike napetosti

Kabski sobni regulator je namenjen le za nizko napetost.

- ▶ Komunikacijski kabel nikakor ne sme priti v stik z visoko napetostjo.

Uporabite priložene kable.

- ▶ Med notranjo enoto in mestom montaže kabskega sobnega regulatorja po potrebi položite podaljševalni kabel.
- ▶ Komunikacijski kabel priključite na notranjo enoto ali priključni modul.
- ▶ Komunikacijski kabel po potrebi prek podaljševalnega kabla povežite s kabskim sobnim regulatorjem.
- ▶ Namestite magnetni obroč.
- ▶ Če je mogoče, priključite priključne terminale za ozemljitev.
- ▶ Gumbasto celico vstavite v držalo [1].

4 Konfiguracija kablskega sobnega regulatorja

Priključite konfiguracijski meni in opravite nastavitve:

- ▶ Izklopite klimatsko napravo.
- ▶ Držite tipko **COPY** pritisnjeno, dokler se na zaslonu ne prikaže parameter.



Osnovne nastavitve so v naslednji tabeli prikazane s **krepro** pisavo.

Parameter	Opis
Tn (n=1,2, ...)	Preverite temperaturo notranje enote.
CF	Preverite stanje ventilatorja.
SP	Nastavite statični tlak za stropno napravo. <ul style="list-style-type: none"> • SP1: nizek • SP2: srednji 1 • SP3: srednji 2 • SP4: visok
AF	Preizkus delovanja v trajanju od treh do šestih minut.
tF	Temperatura zamika za funkcijo Sledi mi. <ul style="list-style-type: none"> • -5...0...5 °C
tyPE	Omejitev regulatorja na določene načine obratovanja: <ul style="list-style-type: none"> • CH: ne omejujte razpoložljivih načinov obratovanja. • CC: brez ogrevanja in avtomatskega načina • HH: samo ogrevanje in delovanje ventilatorja • NA: brez avtomatskega načina
tHl	Maksimalna vrednost nastavljlive temperature <ul style="list-style-type: none"> • 25...30 °C
tLo	Minimalna vrednost nastavljlive temperature <ul style="list-style-type: none"> • 17...24 °C
rEC	Vklop/izklop krmiljenja prek daljinskega upravljalnika. <ul style="list-style-type: none"> • ON: vklop • OF: izklop

Parameter	Opis
Adr	Nastavite naslov kablskega sobnega regulatorja. V primeru dveh kablških sobnih regulatorjev v sistemu mora vsak imeti drugačen naslov. <ul style="list-style-type: none"> • ---: samo en kablški sobni regulator v sistemu • A: Primarni kablški sobni regulator z naslovom 0. • B: Sekundarni kablški sobni regulator z naslovom 1.
Init	ON: Ponastavite osnovne nastavitve.

Tab. 103

5 Upravljanje

5.1 Pregled kablskega sobnega regulatorja

Tipke kablskega sobnega regulatorja

Legenda k sliki 3:

- [1] Sprejemnik za infrardeči daljinski upravljalnik
- [2] Prikaz kablskega sobnega regulatorja
- [3] Tipke kablskega sobnega regulatorja

Pritisni te tipko	Funkcija
	Vklop/izklop.
M	Nastavite način delovanja.
DAYOFF	Izklop/izbris dneva.
	Regulacija nastavitve navzgor/navzdol.
<input checked="" type="checkbox"/>	Potrdite izbiro.
TIMER	Nastavite časomer.
	Stopnja ventilatorja
	Krmarjenje nazaj.
	Nastavite funkcijo nihanja.
FUNC.	Nastavitev funkcije.
COPY	Kopiranje/prezem podatkov.

Tab. 104 Tipke kablških sobnih regulatorjev

Prikaz kablskega sobnega regulatorja

Legenda k sliki 4:

- [1] Prikaz glavnih načinov obratovanja
- [2] Prikaz temperature in stanja
- [3] Prikaz ure
- [4] Prikaz časovnika

Poz	Simbol	Izjava
1		Način obratovanja: avtomatski način
		Način obratovanja: hlajenje
		Način obratovanja: razvlaževanje
		Način obratovanja: ogrevanje
		Način obratovanja: delovanje ventilatorja
		Način obratovanja: vklop/izklop
	2	
		Prikaz vrednosti: standardno prikazuje nastavljeno temperaturo.
		Informacijski simbol: blokada tipk
		Informacijski simbol: naprava 1/2
		Informacijski simbol: hitro hlajenje/hitro segrevanje je aktivno.
		Informacijski simbol: sobna temperatura
		Informacijski simbol: samodejno kroženje je aktivno.
		Informacijski simbol: funkcija Sledi mi je aktivna.
		Informacijski simbol: samodejna funkcija nihanja je aktivna (gor/dol ali levo/desno).
3		
		Informacijski simbol: vklop/izklop časovnika
4		Informacijski simbol: dnevi v tednu aktivni
		Informacijski simbol: dan
		Informacijski simbol: teden
		Informacijski simbol: vklop/izklop časovnika

Tab. 105 Simboli na zaslonu

5.2 Nastavitev dneva in ure

- ▶ Pritisčajte tipko **TIMER**, dokler prikaz časovnika ne začne utripati.
- ▶ Trenutni dan izberite s tipkama \wedge in \vee . Izbrani dan utripa.
- ▶ Pritisnite tipko **TIMER** ali tipko \square , da potrdite vnos. Izbira preskoči na uro.
- ▶ Pritisnite ali zadržite tipko \wedge ali \vee , da nastavite uro.
- ▶ Pritisnite tipko **TIMER** ali tipko \square , da potrdite vnos.

Za preklop med 12- in 24-urnim prikazom:

- ▶ Tipki **TIMER** in **DAY OFF** hkrati in za več sekund pritisčajte/držite.

5.3 Nastavitev glavnega načina obratovanja

Glede na notranjo enoto in konfiguracijo kabskega sobnega regulatorja niso na voljo vsi načini obratovanja.

Vklop/izklop naprave

- ▶ Pritisnite tipko , da vklopite ali izklopite napravo. Naprava se zažene v nastavljenem načinu obratovanja ali se izklopi. Ponovni vklop je zaradi zaščite naprave možen šele po določenem času.

Nastavitve lahko nastavite tudi, ko je naprava izklopljena. Naprava shrani nastavitve tudi v primeru izpada električnega napajanja.



Po izklopu ostane naprava v stanju pripravljenosti. Pametna tehnologija vklopa in izklopa omogoča samodejni način varčevanja z energijo v stanju pripravljenosti (1 W standby).



Po izpadu električnega napajanja se naprava samodejno znova zažene. To lahko povzroči neskladje med prikazi, ki se med upravljanjem samodejno odstranjujejo.

Avtomatski obrat. način

V avtomatskem načinu obratovanja naprava v odvisnosti od nastavljene temperature preklaplja med načini obratovanja za ogrevanje, hlajenje, ventilator in razvlaževanje.

- ▶ Tipko **M** pritisčajte tako dolgo, dokler se na zaslonu ne prikaže .
- ▶ Želena temperaturo nastavite s tipko \wedge ali \vee .



Stopnje ventilatorja ni mogoče nastaviti v avtomatskem načinu obratovanja.

Hlajenje

- ▶ Tipko **M** pritisčajte tako dolgo, dokler se na zaslonu ne prikaže .
- ▶ Tipko pritisčajte tako dolgo, dokler ni dosežena zelena hitrost ventilatorja.
- ▶ Želena temperaturo nastavite s tipko \wedge ali \vee .



Razvlaževanje

- ▶ Tipko **M** pritisčajte tako dolgo, dokler se na zaslonu ne prikaže .
- ▶ Želeno temperaturo nastavite s tipko \wedge ali \vee .



Stopnje ventilatorja ni mogoče nastaviti v načinu razvlaževanja.



Ogrevanje

- ▶ Tipko **M** pritisčajte tako dolgo, dokler se na zaslonu ne prikaže .
- ▶ Želeno temperaturo nastavite s tipko \wedge ali \vee .
- ▶ Tipko  pritisčajte tako dolgo, dokler ni dosežena želena hitrost ventilatorja.



Pri zelo nizkih zunanjih temperaturah ogrevalna moč klimatskega sistema morda ne bo zadostna. Priporočamo priklop dodatnih grelnikov.

Delovanje ventilatorja

- ▶ Tipko **M** pritisčajte tako dolgo, dokler se na zaslonu ne prikaže .
- ▶ Tipko  pritisčajte tako dolgo, dokler ni dosežena zelena stopnja ventilatorja. Za samodejno regulacijo lahko izberete **AUTO**.



Temperature ni mogoče nastaviti ali prikazati v načinu delovanja ventilatorja.

5.4 Nastavitev sobne temperature



- ▶ Pritisčajte tipko \wedge ali tipko \vee , da nastavite zeleno sobno temperaturo.
- Nastavitev se po kratkem času prevzame.



Temperature ni mogoče nastaviti v načinu delovanja ventilatorja.

5.5 Nastavitev časomera

5.5.1 Enkratni časovnik za vklop/izklop





- ▶ Tipko **TIMER** pritisčajte tako dolgo, dokler se ne prikaže ustrezni simbol.
 - Časovnik za vklop: **ON DAY**
 - Časovnik za izklop: **OFF DAY**
 - Časovnik za vklop in izklop: **ON+OFF DAY**
- ▶ Potrdite s tipko .
- Prikaz ure začne utripati.
- ▶ Pritisnite tipko \wedge ali \vee , da nastavite zeleni čas vklopa ali izklopa.
- ▶ Še enkrat pritisnite tipko , da shranite nastavitvev.



Na sekundarnem kabelskem sobnem regulatorju ni mogoče nastaviti časovnika za vklop/izklop.

5.5.2 Tedenski časovnik za vklop/izklop

Nastavitev časomera

- ▶ Tipko **TIMER** pritisčajte tako dolgo, dokler se na zaslonu ne prikaže **WEEK 1**.
- ▶ Potrdite s tipko .
- ▶ Pritisnite tipko \wedge ali \vee , da izberete dan v tednu.
- ▶ Potrdite s tipko .
- ▶ Pritisnite tipko \wedge ali \vee , da nastavite zeleni čas vklopa.
- ▶ Potrdite s tipko .
- ▶ Pritisnite tipko \wedge ali \vee , da nastavite zeleni čas izklopa.
- ▶ Potrdite s tipko .



Nastaviti je mogoče do štiri čase.

- ▶ Po potrebi ponovite postopek za vsak drugi dan v tednu.
- Izbris časovnika za izbrani dan:
- ▶ Pritisnite tipko **DAY OFF**.



Aktiviranje časovnika

- ▶ Tipko **TIMER** pritisčajte tako dolgo, dokler se na zaslonu ne prikaže **WEEK 1**.
- Časovnik je zdaj vklopljen. Naprava se bo vklopila ali izklopila ob izbrani uri in na izbrane dneve.

Deaktiviranje časovnika

- ▶ Tipko **TIMER** pritisčajte tako dolgo, dokler zaslona ne izgine **WEEK 1**.

Za izklop naprave, kadar je tedenski časovnik aktiven:

- ▶ Na kratko pritisnite tipko .
- ▶ Naprava se izklopi, dokler ne bo dosežen naslednji časovnik za vklop.
- ▶ Tipko  držite pritisnjeno dve sekundi, da izklopite napravo in deaktivirate tedenski časovnik.

Programiranje zakasnitve vklopa

Če je aktiviran tedenski časovnik 1 in je treba zakasniti čas vklopa.









- ▶ Tedenski časovnik 1 izberite s tipko **TIMER**.
- ▶ 2-krat pritisnite tipko **DAY OFF**, da se na zaslonu prikaže 1 h.
- ▶ Počakajte več sekund, da se nastavev shrani. Naprava zdaj začne naslednji cikel aktivnosti z 1 uro zakasnitve.
- ▶ 3-krat pritisnite tipko **DAY OFF**, da se na zaslonu prikaže 2 h. Naprava zdaj začne naslednji cikel aktivnosti z 2 urama zakasnitve.

5.5.3 Tedenski časovnik

Nastavev časomera





Za vsak dan lahko nastavite do 8 dogodkov za zamenjavo načina obratovanja, temperaturo in stopnjo ventilatorja.

- ▶ Tipko **TIMER** pritisnite tako dolgo, dokler se na zaslonu ne prikaže **WEEK 2**.
- ▶ Potrdite s tipko .
- ▶ Pritisnite tipko  ali , da izberete dan v tednu.
- ▶ Potrdite s tipko .
- ▶ Pritisnite tipko  ali , da izberete čas nastavitve, glavni način obratovanja, temperaturo ali stopnjo ventilatorja za dogodek.
- ▶ Potrdite s tipko .
- ▶ Opravite nastavev in jo potrdite s tipko  ali pa pritisnite tipko **DAY OFF**, da izbršete nastavev.
- ▶ Ponavljajte postopek, da določite dodatne časovne okvire nastavitve za ta dan.
- ▶ Druge dneve v tednu programirajte na enak način.



Izbris časovnika za izbrani dan:

- ▶ Pritisnite tipko **DAY OFF**.

Določanje časa nastavitve

- ▶ Pritisnite tipko  ali , da nastavite čas.
- ▶ Potrdite s tipko .



Izbira glavnega načina obratovanja

- ▶ Pritisnite tipko  ali , da izberete glavni način obratovanja (→ tabela 105, [1], stran 207).
- ▶ Potrdite s tipko .





V avtomatskem načinu in v načinu razvlaževanja stopnje ventilatorja ni mogoče nastaviti.

Nastavev sobne temperature

- ▶ Pritisnite tipko  ali , da nastavite zeleno sobno temperaturo.
- ▶ Potrdite s tipko .

Stopnja ventilatorja

- ▶ Pritisnite tipko  ali , da nastavite stopnjo ventilatorja.
- ▶ Potrdite s tipko .



Temperature ni mogoče nastaviti v načinu delovanja ventilatorja.

Aktiviranje časovnika

- ▶ Tipko **TIMER** pritisnite tako dolgo, dokler se na zaslonu ne prikaže **WEEK 2**. Časovnik je zdaj vklopljen. Naprava se bo ustrezno nastavila ob izbranih urah in na izbrane dneve.



Deaktiviranje časovnika

- ▶ Tipko  ali tipko **TIMER** pritisnite več sekund.

5.5.4 Dodatne nastavitve za tedenske časovnike

Začasen izklop časovnika

Za izklop časovnika samo ob izbranih dnevih:







- ▶ Pritisnite tipko **TIMER**, dokler se na zaslonu ne prikaže **WEEK 1** ali **WEEK 2**.
- ▶ Pritisnite tipko .
- ▶ Pritisnite tipko  ali , da izberete dan v tednu.
- ▶ Pritisnite tipko **DAY OFF**. Izbrani dan se ne prikazuje več.



Za dneve, ki niso prikazani, je časovnik deaktiviran, dokler ta določeni dan ne mine.

- ▶ Znova pritisnite tipko **DAY OFF**, da se dan spet prikaže.
- ▶ Po potrebi ponovite za druge dneve.

Prevzem nastavitve enega dneva za drugi dan (kopiranje)

- ▶ Pritisčajte tipko **TIMER**, dokler se na zaslonu ne prikaže **WEEK 1** ali **WEEK 2**.
- ▶ Pritisnite tipko .
- ▶ Pritisnite tipko  ali , da izberete dan, katerega nastavitve želite prevzeti.
- ▶ Pritisnite tipko **COPY**, da kopirate nastavitve. Na zaslonu se prikaže **CY**.
- ▶ Pritisnite tipko  ali , da izberete dan, v katerega želite kopirati nastavitve.
- ▶ Pritisnite tipko **COPY**, da vstavite kopirane nastavitve. Izbrani dan v tednu kratko utripa do potrditve.
- ▶ Po potrebi ponovite postopek za vstavljanje kopije za druge dneve.
- ▶ Pritisnite tipko , da prevzamete spremembe.

5.6 Nastavitev funkcije nihanja

OPOZORILO

Če lamela zračnega toka med hlajenjem dlje časa ostane v najnižjem položaju, lahko izteka kondenzat. Ročno prestavljanje lamele zračnega toka lahko privede do motenj.



- ▶ Za prestavljanje lamele zračnega toka uporabljajte le kabelski sobni regulator ali daljinski upravljalnik.







Funkcija in razpoložljivost funkcije nihanja sta odvisni od notranje enote.

5.6.1 Notranja enota z navpično in vodoravno funkcijo nihanja

Samodejno navpično nihanje (gor/dol):



- ▶ Pritisnite tipko . Prikaže se simbol .
- ▶ Če želite končati samodejno navpično nihanje: znova pritisnite tipko .



Samodejno vodoravno nihanje (levo/desno):

- ▶ Tipko  držite pritisnjeno tako dolgo, dokler se ne prikaže simbol .
- ▶ Če želite končati samodejno vodoravno nihanje: znova držite tipko  pritisnjeno tako dolgo, dokler simbol  ne izgine.



5.6.2 Notranja enota s funkcijo navpičnega nihanja

Samodejno navpično nihanje (gor/dol):





- ▶ Tipko  držite pritisnjeno tako dolgo, dokler se ne prikaže simbol .

- ▶ Če želite končati samodejno navpično nihanje, znova držite tipko  pritisnjeno, dokler simbol  ne izgine.

Ročno navpično nihanje (gor/dol):

- ▶ Tipko  pritisčajte tako dolgo, dokler ni dosežen želeni položaj. Prikaže se simbol .

5.6.3 Notranja enota s štirimi navpičnimi lamelami zračnega toka

- ▶ Pritisnite tipko . Prikaže se simbol .
- ▶ Pritisnite tipko  ali , da izberete določene lamele zračnega toka:
 - 0: Izberite vse lamele zračnega toka.
 - 1...4: Izberite lamelo zračnega toka 1...4.
- ▶ Pritisnite tipko , da nastavite želeni položaj.

5.7 Dodatne funkcije

5.7.1 Vkllop/izkllop zvoka tipk

Za vklop ali izkllop zvoka tipk kabelskega sobnega regulatorja:

- ▶ Tipki  in **FUNC.** držite pritisnjeni tri sekunde.

5.7.2 Hitro hlajenje/hitro segrevanje

Pri hitrem hlajenju/hitrem ogrevanju notranja enota deluje z največjo močjo za hitro ogrevanje ali hlajenje prostora.

Hitro hlajenje:

- ▶ Vkllopite hlajenje.
- ▶ Pritisnite tipko **FUNC..**
- ▶ Potrdite s tipko .

Hitro ogrevanje:

- ▶ Vkllopite ogrevanje.
- ▶ Pritisnite tipko **FUNC..**
- ▶ Potrdite s tipko .

Izhod iz funkcije:

- ▶ Znova pritisnite tipko **FUNC..**
- ▶ Potrdite s tipko .

5.7.3 Zapora tipk

Z zaporo tipk lahko zaklenete tipke kabelskega sobnega regulatorja.



Za vklop/izkllop zapore tipk:

- ▶ Tipki **TIMER** in **COPY** hkrati pritisnite/držite tri sekunde. Ko je zapora tipk aktivna, se na zaslonu prikaže simbol .

5.7.4 Funkcija Sledi mi (Follow Me)

Ta funkcija aktivira temperaturno tipalo kabelskega sobnega regulatorja. Sobna temperatura se izmeri na položaju kabelskega sobnega regulatorja in ne na notranji enoti.

- ▶ Po potrebi izklopite ogrevanje ali hlajenje.

- ▶ Pritisnite tipko **FUNC.**, da vklopite ali izklopite funkcijo. Če je funkcija aktivirana, je na kabelskem sobnem regulatorju prikazan simbol .
- ▶ Potrdite s tipko .

6 Vzdrževanje



PREVIDNO

Nevarnost zaradi električnega udara ali gibljivih delov

- ▶ Pred kakršnimi koli vzdrževalnimi deli odklopite električno napajanje.
- ▶ Postopke vzdrževanja, ki tukaj niso navedeni, sme izvajati le pooblaščen specialistizirano podjetje.

6.1 Čiščenje

OPOZORILO

Nevarnost škode na napravi zaradi nepravilnega čiščenja!

- ▶ Ne pršite in ne polivajte neposredno z vodo.
- ▶ Ne uporabljajte vroče vode, čistilnega praška ali močnih topil.
- ▶ Za čiščenje obrišite z mehko krpo.

7 Odpravljanje motenj

7.1 Motnje s prikazom (Self diagnosis function)

Če med obratovanjem pride do motnje, se na zaslonu prikaže koda motnje (npr. EH b3). Za kodo motenj, ki niso navedene tukaj, glejte tehnično dokumentacijo komponent naprave.



Kabelski sobni regulator lahko prikazuje drugo kodo motnje kot notranja enota, čeprav je mišljena ista motnja.

Koda motnje	Možni vzrok
EH b3	Motnja komunikacije med kabelskim sobnim regulatorjem in notranjo enoto. Preverite komunikacijski kabel.

Tab. 106

8 Varovanje okolja in odstranjevanje

Varstvo okolja je temeljno načelo delovanja skupine Bosch. Kakovost izdelkov, gospodarnost in varovanje okolja so za nas enakovredni cilji. Zakoni in predpisi za varovanje okolja so strogo upoštevani.

Za varovanje okolja ob upoštevanju gospodarskih vidikov uporabljamo najboljšo tehniko in materiale.

Embalaža

Pri embalaranju sodelujemo s podjetji za gospodarjenje z odpadki, ki zagotavljajo optimalno recikliranje.

Vsi uporabljeni embalažni materiali so ekološko sprejemljivi in jih je mogoče reciklirati.

Odslužena oprema

Odslužene naprave vsebujejo snovi, ki jih je mogoče reciklirati. Sklope je mogoče enostavno ločiti. Umetne snovi so označene.

Tako je možno posamezne sklope sortirati in jih oddati v reciklažo ali med odpadke.

Odpadna električna in elektronska oprema



Ta simbol pomeni, da proizvoda ne smete odstranjevati skupaj z drugimi odpadki, pač pa ga je treba oddati na zbirnih mestih odpadkov za obdelavo, zbiranje, reciklažo in odstranjevanje.

Simbol velja za države s predpisi za elektronske odpadke, kot je npr. "Evropska direktiva 2012/19/ES o odpadni električni in elektronski opremi". Ti predpisi določajo okvirne pogoje, ki veljajo za vračilo in recikliranje odpadne elektronske opreme v posameznih državah.

Ker lahko elektronske naprave vsebujejo nevarne snovi, jih je treba odgovorno reciklirati, da se omeji morebitno okoljsko škodo in nevarnosti za zdravje ljudi. Poleg tega recikliranje odpadnih elektronskih naprav prispeva k ohranjanju naravnih virov.

Za nadaljnje informacije o okolju prijaznem odstranjevanju odpadne električne in elektronske opreme se obrnite na pristojne lokalne organe, na vaše podjetje za ravnanje z odpadki ali na prodajalca, pri katerem ste kupili proizvod.

Več informacij najdete na naslednji povezavi:

www.bosch-homecomfortgroup.com/en/company/legal-topics/weee/

Baterij

Baterij ni dovoljeno metati med gospodinjstvo odpadke. Izrabljene baterije je treba odstraniti v skladu z lokalnim sistemom zbiranja odpadkov.

Përbajtja

1 Shpjegimi i simboleve dhe udhëzimet e sigurisë .. 213

- 1.1 Shpjegimi i simboleve 213
- 1.2 Këshilla të përgjithshme sigurie 213

2 Të dhëna për produktin..... 213

- 2.1 Deklarata e konformitetit..... 213
- 2.2 Pajisjet e lëvruara..... 214
- 2.3 Të dhënat teknike..... 214

3 Instalimi..... 214

- 3.1 Përpara instalimit..... 214
- 3.2 Montimi i pultit me tel 214
- 3.3 Lidhja elektrike..... 214
- 3.3.1 Lidhni një pult me tel 214

4 Konfigurimi i pultit me tel..... 215
5 Përdorimi 215

- 5.1 Përmbledhje e pulteve me tel 215
- 5.2 Caktimi i ditës dhe i orës 216
- 5.3 Caktimi i modalitetit kryesor të punës 216
- 5.4 Caktimi i temperaturës së ambientit..... 217
- 5.5 Konfigurimi i kohëmatësit 217
- 5.5.1 Kohëmatësi njëherësh i ndezjes/fikjes..... 217
- 5.5.2 Kohëmatësi i ndezjes/fikjes javore..... 217
- 5.5.3 Kohëmatësi javor..... 218
- 5.5.4 Cilësime të mëtejshme për kohëmatësit javorë 218
- 5.6 Caktimi i funksionit të lëvizjes..... 219
- 5.6.1 Njësia e brendshme me funksion lëkundjeje vertikale dhe horizontale..... 219
- 5.6.2 Njësia e brendshme me funksion lëkundjeje vertikale 219
- 5.6.3 Njësia e brendshme me katër fletë ajërdrejtuese vertikale..... 219
- 5.7 Funksione të tjera..... 219
- 5.7.1 Aktivizimi/çaktivizimi i tingujve të tasteve 219
- 5.7.2 Ftohje/ngrohje e përsheptuar 219
- 5.7.3 Kycja e tasteve 219
- 5.7.4 Funksioni i ndjekjes së personit (Follow Me) ... 219

6 Mirëmbajtja 220

- 6.1 Pastrimi 220

7 Zgjidhja e problemeve 220

- 7.1 Problemet me tregues (Self diagnosis function)..... 220

8 Mbrojtja e ambientit dhe hedhja 220

1 Shpjegimi i simboleve dhe udhëzimet e sigurisë

1.1 Shpjegimi i simboleve

Paralajmërim

Tek këshillat paralajmëruese, fjalët sinjalizuese karakterizojnë llojin dhe ashpërsinë e pasojave, nëse nuk respektohen masat për parandalimin e rreziqeve.

Fjalët sinjalizuese të mëposhtme janë të përcaktuara dhe mund të jenë të përdorura në këtë dokument:



RREZIK

RREZIK do të thotë që do të ndodhin dëmtime të rënda deri në rrezik për jetën e personave.



PARALAJMËRIM

PARALAJMËRIM do të thotë që mund të ndodhin dëmtime të rënda deri në rrezik për jetën e personave.



KUJDES

KUJDES do të thotë që mund të ndodhin dëmtime të lehta deri në të mesme tek personat.

KËSHILLË

VËMENDJE do të thotë që mund të ndodhin dëmtime materiale.

Informacione të rëndësishme



Informacionet e rëndësishme pa rreziqe për njerëzit ose sendet shënohen me simbolin informues Info.

1.2 Këshilla të përgjithshme sigurie

Udhëzime për grupin e synuar

Duhet të respektohen udhëzimet në të gjitha manualët në lidhje me impiantin. Në rast mosrespektimi mund të rezultojnë dëme materiale dhe lëndime në persona deri në rrezikim për jetën.

- ▶ Instalimi, inspektimet, riparimet, modifikimet dhe vendosja mund të kryhen vetëm nga një instalues i kualifikuar ose kompani servisi.

- ▶ Lexoni udhëzimet e instalimit për të gjithë komponentët e impiantit përpara instalimit.
- ▶ Respektoni këshillat e mëposhtme të sigurisë dhe të mirëmbajtjes.
- ▶ Respektoni rregulloret, rregullat teknike dhe direktivat kombëtare dhe rajonale.
- ▶ Dokumentoni punimet e kryera.

Përdorimi në përputhje me qëllimin e duhur

- ▶ Përdoreni produktin ekskluzivisht për komandimin e kondicionerëve Split.

Çdo përdorim tjetër konsiderohet në kundërshtim me përdorimin e parashikuar. Dëmet që rezultojnë nga një gjë e tillë janë të përjashtuara nga garancia.

Siguria e pajisjeve elektrike për përdorimin në shtëpi dhe për qëllime të ngjashme

Për mënjanimin e rreziqeve nga pajisjet elektrike vlejën në përputhje me EN 60335-1 standardet e mëposhtme:

„Kjo pajisje mund të përdoret nga fëmijë mbi 8 vjeç ose nga persona me aftësi të kufizuara fizike, ndijore ose mendore, ose me mungesë përvojë dhe dijesh nëse ata mbahen nën vëzhgim ose udhëzohen në lidhje me përdorimin e sigurt të pajisjes dhe kuptojnë rreziqet që lindin nga përdorimi i saj. Fëmijët nuk lejohen të luajnë me pajisjen. Pastrimi dhe mirëmbajtja nga ana e përdoruesit nuk lejohet të kryhet nga fëmijët pa qenë nën vëzhgim.“

„Nëse dëmtohet linja e lidhjes në rrjet, ajo duhet zëvendësuar nga prodhuesi ose shërbimi i tij i klientit ose një person me kualifikim të ngjashëm, për të mënjeluar rreziqet.“

2 Të dhëna për produktin

2.1 Deklarata e konformitetit

Ndërtimi dhe funksionimi i këtij produkti është në përputhje me direktivat evropiane dhe kriteret plotësuese këmbëtare.



Me markimin CE shpjegohet konformiteti i produktit me të gjitha rregullat e zbatueshme ligjore të BE-së, të cilat parashikojnë vendosjen e këtij markimi.

Teksti i plotë i deklaratës së konformitetit është i disponueshëm në internet: www.bosch-homecomfort.gr.

2.2 Pajisjet e lëvruara

Paraqitja e pajisjeve është për ilustrim dhe mund të ndryshojë në realitet.

Përmbajtja e dërgesës shfaqet në figurën 1.

- [1] Pulti me tel
- [2] Kabloja e komunikimit
- [3] Materiali i fiksimit
- [4] Bateritë petë
- [5] Paketa e dokumentacionit të produktit
- [6] Unaza magnetike
- [7] Kabloja zgjatuese (6 m)



Bateria petë mundëson ruajtjen e kohës edhe nëse ka shkëputje të korrentit. Nëse ora nuk shfaqet saktë pas shkëputjes së korrentit, bateria petë ka marrë fund.

2.3 Të dhënat teknike

	CRC R-1
Tensioni në hyrje	12 V DC
Temperatura e lejuar e ambientit T_{amb}	-5...43 °C
Lagështia e lejuar relative	40...90%

tab. 107

3 Instalimi

3.1 Përpara instalimit

- ▶ Lexojeni me kujdes dokumentacionin teknik të njësisë së brendshme, njësisë së jashtme dhe komponentëve të tjerë të sistemit, dhe përcaktoni pikën e duhur të instalimit.
- ▶ Temperatura e ambientit në pikën e instalimit duhet të jetë në diapazonin e mëposhtëm: -5...43 °C.
- ▶ Lagështia relative në pikën e instalimit duhet të jetë në diapazonin e mëposhtëm: 40. 90 %.
- ▶ Mos e instaloni në vende ku mund të ketë kontakt me vaj të rëndë, avull apo gaz sulfurik.
- ▶ Respektoni përmasat e pultit me tel (→ figura 2).
- ▶ Instalojeni larg burimeve të nxehtësisë.
- ▶ Lejoni qarkullimin e ajrit. Luftzirkulation ermöglichchen.

3.2 Montimi i pultit me tel

KËSHILLË

Dëmtimi i pultit me tel

Hapja e gabuar e pultit me tel ose shtrëngimi i tepruar i vidave mund ta dëmtojë pultin.

- ▶ Mos ushtroni shumë forcë mbi pultin me tel.
- ▶ Hiqni suportin e murit të pultit me tel (→ figura 5).
 - Futni majën e kaçavidës në pikën e përkuljes [1] nga mbrapa pultit me tel.
 - Ngrijeni kaçavidën për të hapur suportin e murit [2].
- ▶ Nëse është nevoja, përgatitni murin dhe kabllon e komunikimit (→ figura 6).
 - [1] Kryeni stukimin ose materialin izolues.
 - [2] Parashikoni harkimin e kablos.
- ▶ Montojeni suportin e murit në mur (→ figura 7, [1]).
- ▶ Montoni një pult me tel në suportin e murit (→ figura 9).

3.3 Lidhja elektrike



PARALAJMËRIM

Rrezik për jetën nga rryma elektrike!

Prekja e pjesëve elektrike që janë nën tension, mund të shkaktojë goditje elektrike.

- ▶ Para punimeve në pjesët elektrike, ndërpriteni furnizimin me tension shumëpölësh (siguresa/çelësi LS) dhe sigurojeni ndaj rindzjes pa dashje.

3.3.1 Lidhni një pult me tel

KËSHILLË

Dëmtimi i pultit me tel ose i kablove

- ▶ Gjatë instalimit mos i përthyeri kabllot.
- ▶ Për të penguar hyrjen e ujit në pultin me tel, kur instaloni kabllot (→ figura 6) përdorni kapëset e kablove [2] dhe stuko [1] për të izoluar kontaktet.
- ▶ Kabllot duhet të shtrëngohen mirë dhe nuk duhet të jenë të tendosura.

KËSHILLË

Dëmtimi për shkak të mbitesionit

Pulti me tel është projektuar për tension të ulët.

- ▶ Mos e vini kabllon e komunikimit në kontakt me tension të lartë.

Përdorni kabllot e dhëna.

- ▶ Nëse është nevoja, kalojeni kabllon zgjatuese mes njësisë së brendshme dhe vendit të instalimit të pultit me tel.
- ▶ Lidhni kabllon e komunikimit me njësinë e brendshme ose modulën e lidhjes.
- ▶ Nëse është nevoja, lidhni kabllon e komunikimit me pultin me tel përmes kablos zgjatuese.
- ▶ Lidhni unazën magnetike.
- ▶ Nëse është e mundur, lidhni veshin e kontaktit për tokëzimin.
- ▶ Futni baterinë petë në mbajtëse [1].

4 Konfigurimi i pultit me tel

Hapni menyë e konfigurimit dhe bëni rregullimet:

- ▶ Fikni kondicionerin.
- ▶ Shtypni e mbani tastin **COPY**, derisa të shfaqet një parametër në ekran.



Cilësimet bazë theksohen me të **trash**a në tabelën e mëposhtme.

Parametri	Përshkrimi
Tn (n=1,2, ...)	Kontrolloni temperaturën e njësisë së brendshme.
CF	Kontrolloni gjendjen e ventilatorit.
SP	Caktoni presionin statik për pajisjen e instalimit të kanalit. <ul style="list-style-type: none"> • SP1: e ulët • SP2: e mesme 1 • SP3: e mesme 2 • SP4: e lartë
AF	Prova e punës për tre deri në gjashtë minuta.
tF	Temperatura Offset për funksionin e ndjekjes së personit. <ul style="list-style-type: none"> • -5...0...5 °C
tyPE	Kufizoni rregullatorin në modalitete të caktuara pune: <ul style="list-style-type: none"> • CH: Mos i kufizoni modalitetet e disponueshme të punës. • CC: nuk ka funksionim ngrohjeje dhe automatik • HH: ka vetëm funksion ngrohjeje dhe ventilimi • NA: nuk ka funksionim automatik

Parametri	Përshkrimi
tHI	Vlera maksimale e temperaturës së rregullueshme <ul style="list-style-type: none"> • 25...30 °C
tLo	Vlera minimale e temperaturës së rregullueshme <ul style="list-style-type: none"> • 17...24 °C
rEC	Aktivizojeni/çaktivizojeni komandimin përmes telekomandës. <ul style="list-style-type: none"> • ON: aktiv • OF: joaktiv
Adr	Caktoni adresën e pultit me tel. Me dy pulte me tel në sistem, secili duhet të ketë adresë të ndryshme. <ul style="list-style-type: none"> • --: vetëm një pult me tel në sistem • A: pulti primar me tel me adresë 0. • B: pulti sekondar me tel me adresë 1.
Init	ON: Riktheni cilësimet bazë.

tab. 108

5 Përdorimi

5.1 Përmbledhje e pulteve me tel

Tastet e pultit me tel

Legjenda për figurën 3:

- [1] Marrësi për telekomandën infrakuqe
- [2] Ekran i pultit me tel
- [3] Tastet e pultit me tel



















Butoni	Funksioni
	Aktivizo/çaktivizo.
M	Caktoni modalitetin e funksionimit.
DAYOF F	Çaktivizimi i ditës/fshirja.
	Rregullimi i cilësimit lart/poshtë.
	Konfirmimi zgjedhjen.
TIMER	Konfiguroni kohëmatësin.
	Niveli i ventilatorit
	Kthimi pas.
	Caktoni funksionin e lëvizjes.
FUNC.	Caktimi i funksionit.
COPY	Kopjimi/zbatimi i të dhënave.

tab. 109 Tastet e pulteve me tel

Ekran i pultit me tel



Legjenda për figurën 4:

- [1] Ekran i modaliteteve kryesore të funksionimit
- [2] Ekran i temperaturës dhe i statusit
- [3] Koha e shfaqjes
- [4] Ekran i kohëmatësit

Poz	Simbol	Shpjegim
1		Modaliteti i punës: Modalitet manual
		Modaliteti i punës: Modalitet ftohje
		Modaliteti i punës: Modalitet heqje të lagështisë
		Modaliteti i punës: Modaliteti i ngrohjes
		Modaliteti i punës: Modaliteti me ventilator
		Modaliteti i punës: aktiv/joaktiv
	2	
		Ekran i vlerës: Tregon si rregull temperaturën e caktuar.
		Infografik: Kyçja e tasteve
		Infografik: Pajisja 1/2
		Infografik: Ftohja/ngrohja e shpejtë është aktive.
		Infografik: Temperatura e ambientit
		Infografik: Është aktiv rrotullimi automatik.
		Infografik: Ndjekja e personit aktive.
3		Ekran i vlerës: Tregon orën.
		Infografik: Kohëmatësi aktiv/joaktiv
4		Infografik: Ditët e javës aktive
		Infografik: Dita
		Infografik: Java

tab. 110 Simbolet në ekran

5.2 Caktimi i ditës dhe i orës

- ▶ Shtypni tastin **TIMER**, derisa të fillojë të pulsojë Timerdisplay.
 - ▶ Zgjidhni ditën aktuale me tastet **^** dhe **v**. Dita e zgjedhur pulson.
 - ▶ Shtypni tastin **TIMER** ose , për të konfirmuar komandën. Zgjedhja kalon tek ora.
 - ▶ Shtypni ose mbani tastin **^** ose **v**, për të caktuar orën.
 - ▶ Shtypni tastin **TIMER** ose , për të konfirmuar komandën.
- Për të ndërruar mes ekranit me 12 apo 24 orë:
- ▶ Shtypni/mbani njëherësh për disa sekonda tastet **TIMER** dhe **DAY OFF**.

5.3 Caktimi i modalitetit kryesor të punës

Në varësi të njësies së brendshme dhe konfigurimit të pultit me tel, nuk janë të pranishme të gjitha modalitetet.

Ndezja/fikja e pajisjes

- ▶ Shtypni butonin , për ta ndezur apo fikur pajisjen. Pajisja fillon në modalitetin e caktuar ose fiket. Për ta mbrojtur pajisjen është e mundur të ndizet sërish vetëm pas njëfarë kohe.

Cilësimet mund të bëhen dhe në gjendjen e fikur. Pajisja i ruan cilësimet edhe nëse shkëputet korrenti.



Pas fikjes, pajisja qëndron në gatishmëri. Teknologjia inteligjente e aktivizim-çaktivizimit mundëson një modalitet automatik kursimi energjie në modalitetin e gatishmërisë (1 W standby).



Pas një shkëputjeje të korrentit pajisja fillon automatikisht. Kjo mund të sjellë mospërputhje midis ekraneve, që zgjidhen vetë gjatë funksionimit.

Modaliteti automatik



Në modalitetin automatik, pajisja ndërron automatikisht mes modalitetit të ngrohjes, ftohjes, ventilimit dhe heqjes së lagështisë, në varësi të temperaturës së caktuar.

- ▶ Shtypni tastin **M** derisa të shfaqet  në ekran.
- ▶ Caktoni temperaturën e dëshiruar me tastin **^** ose **v**.



Në modalitetin automatik niveli i ventilatorit nuk mund të caktohet.

Modaliteti i ftohjes

- ▶ Shtypni tastin **M** derisa të shfaqet  në ekran.
- ▶ Shtypni tastin  derisa të arrihet shpejtësia e dëshiruar e ventilatorit.
- ▶ Caktoni temperaturën e dëshiruar me tastin **^** ose **v**.



Modaliteti i heqjes së lagështisë

- ▶ Shtypni tastin **M** derisa të shfaqet  në ekran.
- ▶ Caktoni temperaturën e dëshiruar me tastin **^** ose **v**.



Në modalitetin e heqjes së lagështisë, niveli i ventilatorit nuk mund të rregullohet.



Funk. ngroh.

- ▶ Shtypni tastin **M** derisa të shfaqet  në ekran.
- ▶ Caktoni temperaturën e dëshiruar me tastin **^** ose **v**.
- ▶ Shtypni tastin  derisa të arrihet shpejtësia e dëshiruar e ventilatorit.



Në temperatura shumë të ulëta të jashtme kapaciteti i ngrohjes i sistemit të kondicionerit mund të mos jetë i mjaftueshëm. Ne rekomandojmë të shtoni më shumë gjeneratorë ngrohjeje.

Modaliteti i ventilatorit

- ▶ Shtypni tastin **M** derisa të shfaqet  në ekran.
- ▶ Shtypni tastin  derisa të arrihet niveli i dëshiruar i ventilatorit. Për kontrollin automatik mund të zgjidhni **AUTO**.



Në modalitetin e ventilatorit temperatura nuk mund të caktohet apo shfaqet.

5.4 Caktimi i temperaturës së ambientit

- ▶ Shtypni tastin **^** ose **v**, për të caktuar temperaturën e dëshiruar të ambientit.
Konfigurimi zbatohet pas një kohe të shkurtër.



Në modalitetin e ventilimit temperatura nuk mund të rregullohet.

5.5 Konfigurimi i kohëmatësit

5.5.1 Kohëmatësi njëherësh i ndezjes/fikjes

- ▶ Shtypni tastin **TIMER** derisa të shfaqet simboli përkatës.
 - Kohëmatësi i ndezjes: **ON DAY**
 - Kohëmatësi i fikjes: **OFF DAY**
 - Kohëmatësi i ndezjes dhe i fikjes: **ON+OFF DAY**
- ▶ Konfirmoni me tastin .
- ▶ Ekrani i orës fillon të pulsojë.
- ▶ Shtypni tastin **^** ose **v** për të caktuar kohën e dëshiruar të ndezjes ose të fikjes.
- ▶ Shtypni sërish tastin për ta ruajtur cilësimin.



Kohëmatësi i ndezjes/fikjes nuk mund të caktohet në një pult me tel dytësor.

5.5.2 Kohëmatësi i ndezjes/fikjes javore

Konfigurimi i kohëmatësit

- ▶ Shtypni tastin **TIMER** derisa të shfaqet **WEEK 1** në ekran.
- ▶ Konfirmoni me tastin .
- ▶ Shtypni tastin **^** ose **v** për të zgjedhur ditën e javës.
- ▶ Konfirmoni me tastin .
- ▶ Shtypni tastin **^** ose **v** për të caktuar kohën e dëshiruar të ndezjes.
- ▶ Konfirmoni me tastin .
- ▶ Shtypni tastin **^** ose **v** për të caktuar kohën e dëshiruar të fikjes.
- ▶ Konfirmoni me tastin .



Mund të caktohen deri në katër kohë.

- ▶ Nëse është nevoja, përsëriteni procedurën për secilën ditë shtesë të javës.

Për të spastruar kohëmatësit për ditën e zgjedhur:

- ▶ Shtypni tastin **DAY OFF**.



Aktivizimi i kohëmatësit

- ▶ Shtypni tastin **TIMER** derisa të shfaqet **WEEK 1** në ekran. Kohëmatësi është tani aktiv. Pajisja do të ndizet ose fiket në orët dhe ditët e zgjedhura.

Çaktivizimi i kohëmatësit

- ▶ Shtypni tastin **TIMER** derisa të zhduket **WEEK 1** nga ekrani.

Për ta fikur pajisje kur kohëmatësi javor është aktiv:

- ▶ Shtypni shkurtimisht tastin .
- Pajisja fiket deri sa të arrihet kohëmatësi i ndezjes i radhës.
- ▶ Shtypni e mbani tastin  për dy sekonda për ta fikur pajisjen dhe për të çaktivizuar kohëmatësin javor.

Programimi i vonesës së ndezjes

Nëse është aktivizuar kohëmatësi 1 dhe duhet vonuar koha e ndezjes.





- ▶ Zgjidhni kohëmatësin javor 1 me tastin **TIMER**.
- ▶ Shtypni 2 herë tastin **DAY OFF** derisa ekrani të shfaqë 1 h.
- ▶ Prisi disa sekonda ndërsa cilësimi ruhet. Pajisja tani fillon ciklin tjetër të aktivitetit me vonesë 1-orëshe.
- ▶ Shtypni 3 herë tastin **DAY OFF** derisa ekrani të shfaqë 2h. Pajisja tani fillon ciklin tjetër të aktivitetit me vonesë 2-orëshe.

5.5.3 Kohëmatësi javor

Konfigurimi i kohëmatësit





Për secilën ditë mund të caktohen deri në 8 ngjarje për ndryshimin e modalitetit të funksionimit, temperaturës dhe nivelit të ventilimit.

- ▶ Shtypni tastin **TIMER** derisa të shfaqet **WEEK 2** në ekran.
- ▶ Konfirmoni me tastin .
- ▶ Shtypni tastin  ose  për të zgjedhur ditën e javës.
- ▶ Konfirmoni me tastin .
- ▶ Shtypni tastin  ose  për të zgjedhur kohën e caktimit, modalitetin kryesor, temperaturën ose nivelin e ventilimit të ngjarjes.
- ▶ Konfirmoni me tastin .
- ▶ Zbatoni cilësimi dhe konfirmoni me tastin ose shtypni tastin **DAY OFF**, për të spastruar cilësimin.
- ▶ Përsëriteni veprimin për të caktuar periudha të mëtejshme cilësimesh për këtë ditë.
- ▶ Programoni më shumë ditë të javës në të njëjtën mënyrë.



Për të spastruar kohëmatësit për ditën e zgjedhur:

- ▶ Shtypni tastin **DAY OFF**.

Caktimi i orës së cilësimit

- ▶ Shtypni tastin  ose  për të caktuar orën.
- ▶ Konfirmoni me tastin .



Zgjedhja e modalitetit kryesor

- ▶ Shtypni tastin  ose  për të zgjedhur modalitetin kryesor të funksionimit (→ tabela 110, [1], faqja 216).
- ▶ Konfirmoni me tastin .





Në modalitetin automatik dhe të heqjes së lagështisë, niveli i ventilatorit nuk mund të caktohet.

Caktimi i temperaturës së ambientit

- ▶ Shtypni tastin  ose  për të caktuar temperaturën e dëshiruar të ambientit.
- ▶ Konfirmoni me tastin .

Niveli i ventilatorit

- ▶ Shtypni tastin  ose  për të rregulluar nivelin e ventilimit.
- ▶ Konfirmoni me tastin .



Në modalitetin e ventilimit temperatura nuk mund të rregullohet.

Aktivizimi i kohëmatësit

- ▶ Shtypni tastin **TIMER** derisa të shfaqet **WEEK 2** në ekran. Kohëmatësi është tani aktiv. Pajisja do të rregullohet përkatësisht në orët dhe ditët e zgjedhura.



Çaktivizimi i kohëmatësit

- ▶ Shtypni tastin  ose **TIMER** për disa sekonda.

5.5.4 Cilësimet të mëtejshme për kohëmatësit javorë

Kohëmatës përkohësisht i pezulluar

Për të pezulluar kohëmatësin vetëm në ditët e zgjedhura:

- ▶ Shtypni tastin **TIMER** derisa të shfaqet **WEEK 1** ose **WEEK 2** në ekran.
- ▶ Shtypni tastin .
- ▶ Shtypni tastin  ose  për të zgjedhur ditën e javës.
- ▶ Shtypni tastin **DAY OFF**. Dita e zgjedhur nuk shfaqet më.



Për ditët që nuk shfaqen, kohëmatësi çaktivizohet derisa të kalojë dita.

- ▶ Shtypni sërish tastin **DAY OFF** për ta shfaqur sërish ditën.
- ▶ Përsëriteni për ditët e mëtejshme nëse është nevoja.

Zbatoni cilësimet nga njëra ditë në një ditë tjetër (kopjim)

- ▶ Shtypni tastin **TIMER** derisa të shfaqet **WEEK 1** ose **WEEK 2** në ekran.
- ▶ Shtypni tastin .

- ▶ Shtypni tastin \wedge ose \vee për të zgjedhur ditën së cilës i duhen pranuar cilësimet.
- ▶ Shtypni tastin **COPY** për të kopjuar cilësimet. Ekрани tregon **CY**.
- ▶ Shtypni tastin \wedge ose \vee për të zgjedhur ditën cilësimet e së cilës duhen kopjuar.
- ▶ Shtypni tastin **COPY** për të futur cilësimet e kopjuara. Dita e zgjedhur e javës pulson shkurtimisht për konfirmim.
- ▶ Nëse është nevoja, përsëriteni procesin për futjen e kopjimit për më shumë ditë.
- ▶ Shtypni tastin \square për të zbatuar ndryshimet.

5.6 Caktimi i funksionit të lëvizjes

KËSHILLË

Nëse fletët e lëvizjes së ajrit mbeten në pozicionin më të ulët gjatë modalitetit të ftohjes për një periudhë të gjatë kohe, mund ketë rrjedhje kondensati. Rregullimi manual i fletëve të lëvizjes së ajrit mund të shkaktojë interferencë.

- ▶ Përdorni vetëm pultin me tel ose telekomandën për rregullimit e fletëve ajërdrejtuese.



Funksioni dhe disponueshmëria e funksionit të lëkundjes varet nga njësia e brendshme.

5.6.1 Njësia e brendshme me funksion lëkundjeje vertikale dhe horizontale

Lëvizja automatike vertikale (lart/poshtë):

- ▶ Shtypni tastin \updownarrow . Shfaqet simboli \updownarrow .
- ▶ Për të ndaluar lëvizjen automatike vertikale: Shtypni sërish tastin \updownarrow .

Lëvizja automatike horizontale (majtas/djathtas):

- ▶ Shtypni e mbani tastin $\left\langle \right\rangle$ derisa të shfaqet simboli $\left\langle \right\rangle$.
- ▶ Për të ndaluar lëvizjen automatike horizontale: Shtypni e mbani sërish tastin $\left\langle \right\rangle$ derisa të largohet simboli $\left\langle \right\rangle$.

5.6.2 Njësia e brendshme me funksion lëkundjeje vertikale

Lëvizja automatike vertikale (lart/poshtë):

- ▶ Shtypni e mbani tastin \updownarrow derisa të shfaqet simboli \updownarrow .
- ▶ Për të ndaluar lëvizjen automatike vertikale: Shtypni e mbani sërish tastin \updownarrow derisa të largohet simboli \updownarrow .

Lëvizja manuale vertikale (lart/poshtë):

- ▶ Shtypni tastin \updownarrow derisa të arrini në pozicionin e dëshiruar. Shfaqet simboli \updownarrow .

5.6.3 Njësia e brendshme me katër fletë ajërdrejtuese vertikale

- ▶ Shtypni tastin \updownarrow . Shfaqet simboli \updownarrow .
- ▶ Shtypni tastin \vee ose \wedge për të zgjedhur fletën ajërdrejtuese specifike:
 - 0: Zgjidhni të gjitha fletët ajërdrejtuese.
 - 1...4: Zgjidhni fletët ajërdrejtuese 1...4.
- ▶ Shtypni tastin \updownarrow për të caktuar pozicionin e dëshiruar.

5.7 Funksione të tjera

5.7.1 Aktivizimi/çaktivizimi i tingujve të tasteve

Për të aktivizuar ose çaktivizuar tingujt e tasteve të pultit me tel:

- ▶ Shtypni e mbani për tri sekonda tastet \updownarrow dhe **FUNC..**

5.7.2 Ftohje/ngrohje e përshpejtuar

Kur ftohni/ngrohni shpejt njësia e jashtme punon në fuqi maksimale për ta ngrohur ose ftohur shpejt ambientin.

Ftohja e shpejtë:

- ▶ Aktivizimi i modalitetit të ftohjes.
- ▶ Shtypni tastin **FUNC..**
- ▶ Konfirmoni me tastin \square .

Ngrohja e shpejtë:

- ▶ Aktivizoni modalitetin e ngrohjes.
- ▶ Shtypni tastin **FUNC..**
- ▶ Konfirmoni me tastin \square .

Për të ndaluar funksionin:

- ▶ Shtypni sërish tastin **FUNC..**
- ▶ Konfirmoni me tastin \square .

5.7.3 Kyçja e tasteve

Kyçja e tasteve mund të përdoret për kyçjen e tasteve të pultit me tel.

Për të aktivizuar/çaktivizuar kyçjen e tasteve:

- ▶ Shtypni/mbani njëherësh për tri sekonda tastin **TIMER** dhe **COPY**. Kur është aktive kyçja e tasteve, ekрани tregon simbolin \square .

5.7.4 Funksioni i ndjekjes së personit (Follow Me)

Ky funksion aktivizon sensorin e temperaturës së pultit me tel. Temperatura e ambientit matet në pozicionin e pultit me tel dhe jo në njësinë e brendshme.

- ▶ Nëse është nevoja, fiken modalitetin e ngrohjes ose të ftohjes.
- ▶ Shtypni tastin **FUNC.** për të aktivizuar ose çaktivizuar funksionin. Kur funksioni aktivizohet, pultit me tel tregon simbolin \square .
- ▶ Konfirmoni me tastin \square .

6 Mirëmbajtja



KUJDES

Rreziku nga elektrohoku ose pjesët lëvizëse

- ▶ Hiqeni nga korrenti përpara të gjitha punimeve të mirëmbajtjes.
- ▶ Hapat e mirëmbajtjes që nuk përmenden këtu kryejini vetëm nga një kompani e specializuar e miratuar.

6.1 Pastrimi

KËSHILLË

Pajisja mund të dëmtohet nëse nuk pastrohet saktë!

- ▶ Mos e spërkatni e mos i hidhni ujë drejtpërdrejt.
 - ▶ Mos përdorni ujë të ngrohtë, pluhur abraziv apo solucione të forta.
-
- ▶ Për pastrim, fshini me një leckë të butë.

7 Zgjidhja e problemeve

7.1 Problemet me tregues (Self diagnosis function)

Nëse ndodh ndonjë defekt gjatë funksionimit, ekrani tregon një kod gabimi (p.sh. EH b3). Për kodet e gabimit që nuk listohen këtu, shikoni dokumentacionin teknik të pjesëve të sistemit.



Nëse është nevoja, pulti me tel tregon një kod të ndryshëm gabimi nga njësia e brendshme, ndonëse nënkuptohet i njëjti problem.

Kodi i defektit	Shkaku i mundshëm
EH b3	Problem komunikimi midis pulit me tel dhe njësisë së brendshme. Kontrolloni kabllo të komunikimit.

tab. 111

8 Mbrojtja e ambientit dhe hedhja

Mbrojtja e ambientit është një parim i korporatës së grupit Bosch.

Cilësia e produkteve, kursimi dhe mbrojtja e ambientit janë për ne objektive të të njëjtit nivel. Ligjet dhe rregulloret në lidhje me mbrojtjen e ambientit respektohet me rigorozitet.

Për mbrojtjen e ambientit, duke marrë parasysh pikëpamjet ekonomike, përdorim teknologjinë dhe materialet më të mira të mundshme.

Paketimi

Në rastin e paketimit në përfshihemi në sistemet e riciklimit sipas specifikave të vendit përkatës, për të garantuar një riciklim optimal.

Të gjitha materialet e përdorura për paketimin nuk janë të dëmshme për ambientin dhe mund të riciklohen.

Pajisja e vjetër

Pajisjet e vjetra përmbajnë materiale me vlerë që mund të riciklohen.

Pjesët mund të ndahen lehtë. Plastikët janë etiketuar. Në këtë mënyrë, pjesët e ndryshme mund të klasifikohen, të riciklohen ose të hidhen.

Pajisjet e vjetra elektrike dhe elektronike



Ky simbol do të thotë që produkti nuk duhet të hidhet me mbeturinat e tjera, përkundrazi duhet të dërgohet në pikat e grumbullimit të mbeturinave për trajtim, grumbullim, riciklim dhe asgjësim.

Simboli është i vlefshëm në shtetet ku zbatohen rregulloret për mbetjet e pajisjeve elektrike dhe elektronike, p.sh. "(MB) Rregulloret e mbetjeve të pajisjeve elektrike dhe elektronike 2013 (të ndryshuara)". Këto rregullore përcaktojnë kuadrin për kthimin dhe riciklimin e pajisjeve të vjetra elektronike që zbatohet në secilin shtet.

Meqenëse pajisjet elektronike mund të përmbajnë substanca të rrezikshme, ato duhet të riciklohen me përgjegjësi në mënyrë që të minimizohet çdo dëm i mundshëm në mjedis dhe shëndetin e njeriut. Për më tepër, riciklimi i mbetjeve elektronike ndihmon në ruajtjen e burimeve natyrore.

Për informacion shtesë mbi asgjësimin ekologjik të pajisjeve të vjetra elektrike dhe elektronike, ju lutemi të kontaktoni autoritetet përkatëse lokale, shërbimin tuaj të hedhjes së mbeturinave shtëpiake ose shitësin me pakicë ku keni blerë produktin.

Mund të gjeni më shumë informacion këtu:

www.bosch-homecomfortgroup.com/en/company/legal-topics/weee/

Bateritë

Bateritë nuk duhen hedhur me mbeturinat e shtëpisë. Bateritë e përdorura duhen hedhur në sistemet lokale të grumbullimit.

Sadržaj

1 Tumačenje simbola i sigurnosna uputstva.....	222
1.1 Objašnjenja simbola	222
1.2 Opšta sigurnosna uputstva	222
2 Podaci o proizvodu	222
2.1 Izjava o usaglašenosti	222
2.2 Sadržaj pakovanja	223
2.3 Tehnički podaci	223
3 Instalacija	223
3.1 Pre instalacije	223
3.2 Montaža sobnog regulatora	223
3.3 Električno priključivanje	223
3.3.1 Povezivanje sobnog regulatora	223
4 Konfiguracija sobnog regulatora	224
5 Rukovanje	224
5.1 Pregled sobnog regulatora	224
5.2 Podešavanje dana i vremena	225
5.3 Podešavanje glavnog načina rada	225
5.4 Podešavanje sobne temperature	226
5.5 Podešavanje tajmera	226
5.5.1 Tajmer za jednokratno uključenje/isključenje	226
5.5.2 Nedeljni tajmer uključanja/isključenja	226
5.5.3 Nedeljni tajmer	227
5.5.4 Ostala podešavanja za nedeljni tajmer	227
5.6 Podešavanje okretne funkcije	228
5.6.1 Unutrašnja jedinica sa funkcijom vertikalnog i horizontalnog okretanja	228
5.6.2 Unutrašnja jedinica sa funkcijom vertikalnog okretanja	228
5.6.3 Unutrašnja jedinica sa četiri vertikalne lamele za strujanje vazduha	228
5.7 Ostale funkcije	228
5.7.1 Uključivanje/isključivanje zvuka tastera	228
5.7.2 Brzo hlađenje/brzo zagrevanje	228
5.7.3 Zaključavanje tastera	229
5.7.4 Funkcija Prati me (Follow Me)	229
6 Održavanje	229
6.1 Čišćenje	229
7 Otklanjanje smetnji	229
7.1 Smetnje sa indikatorom (Self diagnosis function)	229
8 Zaštita životne okoline i odlaganje otpada	230

1 Tumačenje simbola i sigurnosna uputstva

1.1 Objašnjenja simbola

Upozorenja

Signalne reči u upozorenjima označavaju vrstu i stepen posledica do kojih može da dođe ukoliko se ne poštuju mere za sprečavanje opasnosti.

Sledeće signalne reči su definisane i moguće je da su korišćene u ovom dokumentu:



OPASNOST

OPASNOST znači da može da dođe do teških telesnih povreda i povreda opasnih po život.



UPOZORENJE

UPOZORENJE znači da može da dođe do teških do smrtnih telesnih povreda.



OPREZ

OPREZ znači da može da dođe do lakših do srednje teških telesnih povreda.

PAŽNJA

PAŽNJA znači da može da dođe do materijalne štete.

Važne informacije



Važne informacije za pojave za koje ne postoje opasnosti od povreda ili materijalne štete, označene simbolom za informacije.

1.2 Opšta sigurnosna uputstva

Uputstva za ciljnu grupu

Instrukcije iz svih uputstava relevantne za uređaj moraju da se poštuju. U suprotnom može doći do materijalne štete i telesnih povreda, pa čak i do opasnosti po život.

- ▶ Instalaciju, pregled, popravku, izmene i premeštanje sme da izvodi samo kvalifikovani instalater ili servisno preduzeće.

- ▶ Uputstva za instalaciju svih komponenti uređaja pročitati pre instalacije.
- ▶ Voditi računa o bezbednosnim uputstvima i upozorenjima.
- ▶ Voditi računa o nacionalnim i regionalnim propisima, tehničkim pravilnicima i smernicama.
- ▶ Dokumentovati izvršene radove.

Pravilna upotreba

- ▶ Proizvod koristiti isključivo za regulaciju split klima uređaja.

SVAKA DRUGA UPOTREBA SMATRA SE NEPRAVILNOM. Oštećenja koja nastanu usled nepropisne upotrebe nisu obuhvaćena garancijom.

Bezbednost električnih uređaja za kućnu upotrebu i slične namene

Da bi se izbegle opasnosti od električnih uređaja, u skladu sa važi sledeće: Da bi se izbegle opasnosti od električnih uređaja, u skladu sa EN 60335-1 važi sledeće:

„Ovaj uređaj mogu da koriste deca starija od 8 godina kao i osobe sa smanjenim fizičkim, senzoričkim ili mentalnim sposobnostima ili osobe koje nemaju dovoljno znanja i iskustva ako su pod nadzorom ili ako su podučena o bezbednoj upotrebi uređaja i opasnostima koje se pri tom mogu javiti. Deca ne smeju da se igraju sa ovim uređajem. Čišćenje i održavanje od strane korisnika ne smeju da obavljaju deca bez nadzora.“

„Ukoliko je oštećen kabl za priključivanje na električnu mrežu, neophodno je da ga zameni proizvođač ili njegova servisna služba ili slično kvalifikovano lice da bi se izbegle opasnosti.“

2 Podaci o proizvodu

2.1 Izjava o usaglašenosti

Po svojoj konstrukciji i načinu rada ovaj proizvod odgovara evropskim i nacionalnim propisima.



CE-oznakom potvrđuje se usaglašenost proizvoda sa svim primenljivim pravnim propisima EU koje predviđa ovo označavanje.

Kompletan tekst Izjave o usaglašenosti na raspolaganju je na internetu: www.bosch-homecomfort.rs.

2.2 Sadržaj pakovanja

Prikaz uređaja predstavlja primer i može da odstupa.

Sadržaj isporuke je prikazan na sl. 1.

- [1] Sobni regulator
- [2] Kabl za komunikaciju
- [3] Materijal za pričvršćivanje
- [4] Dugmasta baterija
- [5] Komplet dokumentacije za dokumentaciju o proizvodu
- [6] Magnetni prsten
- [7] Produžni kabl (6 m)



Dugmasta baterija omogućava čuvanje vremena čak i nakon nestanka struje. Ako se vreme ne prikazuje ispravno nakon nestanka struje, dugmasta baterija je prazna.

2.3 Tehnički podaci

	CRC R-1
Ulazni napon	12 V DC
Dozvoljena temperatura okoline T_{amb}	-5...43 °C
Dozvoljena relativna vlažnost vazduha	40...90%

tab. 112

3 Instalacija

3.1 Pre instalacije

- ▶ Pažljivo pročitajte tehničku dokumentaciju unutrašnje jedinice, spoljne jedinice i ostalih komponenti sistema i odredite pogodno mesto za instalaciju.
- ▶ Temperatura okoline na mestu instalacije treba da se kreće u sledećem opsegu: -5...43 °C.
- ▶ Relativna vlažnost vazduha na mestu instalacije treba da se kreće u sledećem opsegu: 40...90 %.
- ▶ Ne instalirati na mestima gde može doći do kontakta sa teškim lož uljem, parom ili sumpornim gasom.
- ▶ Voditi računa o dimenzijama sobnog regulatora (→ sl. 2).
- ▶ Instalirati dalje od izvora toplote.
- ▶ Omogućiti cirkulaciju vazduha.

3.2 Montaža sobnog regulatora

PAŽNJA

Oštećenje sobnog regulatora

Pogrešno otvaranje sobnog regulatora ili prečvrsto zatezanje zavrtneja može da ga ošteti.

- ▶ Ne vršiti preveliki pritisak na sobni regulator.
- ▶ Uklanjanje zidnog postolja za sobni regulator (→ sl. 5).
 - Umetnite vrh odvijača u udubljenje [1] na zadnjoj strani sobnog regulatora.
 - Podignite odvijač da biste podigli zidno postolje [2].
- ▶ Po potrebi pripremite zid i kabl za komunikaciju (→ sl. 6).
 - [1] Obezbedite kit ili izolacioni materijal.
 - [2] Planirajte savijanje kabla.
- ▶ Pričvrstite zidno postolje na zid (→ sl. 7, [1]).
- ▶ Postavite sobni regulator na zidno postolje (→ sl. 9).

3.3 Električno priključivanje



UPOZORENJE

Opasnost po život zbog električne struje!

Dotirivanje električnih delova pod naponom mogu dovesti do strujnog udara.

- ▶ Pre radova na električnim delovima: prekinuti električno napajanje (sve faze) (osigurač/automatski osigurač) i osigurati od nenamernog ponovnog uključivanja.

3.3.1 Povezivanje sobnog regulatora

PAŽNJA

Oštećenje sobnog regulatora ili kabla

- ▶ Pazite da ne priklešтите nijednu žicu tokom instalacije.
- ▶ Da biste sprečili ulazak vode u sobni regulator, prilikom pričvršćivanja žica (→ sl. 6) koristite priključne adaptere za kabl [2] i kit [1] za zaptivanje priključka.
- ▶ Kablovi moraju biti pouzdano pričvršćeni i ne smeju biti zategnuti.

PAŽNJA

Oštećenje usled prenapona

Sobni regulator je dizajniran za nizak napon.

- ▶ Kabl za komunikaciju nikada nemojte dovoditi u kontakt sa visokim naponom.

Koristite priloženi kabl.

- ▶ Ako je potrebno, provucite produžni kabl između unutrašnje jedinice i mesta instalacije sobnog regulatora.
- ▶ Povežite kabl za komunikaciju na unutrašnju jedinicu ili priključni modul.
- ▶ Koristite po potrebi produžni kabl za povezivanje kabla za komunikaciju na sobni regulator.
- ▶ Pričvrstite magnetni prsten.
- ▶ Ako je moguće, povežite završetke kablova na uzemljenje.
- ▶ Umetnite dugmastu bateriju u držač [1].

4 Konfiguracija sobnog regulatora

Pozivanje menija za konfiguraciju i podešavanje:

- ▶ Isključite klima uređaj.
- ▶ Pritisnite i držite taster **COPY** dok se na displeju ne prikaže parametar.



Osnovna podešavanja su **podebljana** istaknuta u sledećoj tabeli.

Parametar	Opis
Tn (n=1,2, ...)	Proverite temperaturu na unutrašnjoj jedinici.
CF	Proverite status ventilatora.
SP	Podesite statički pritisak za uređaj za ugradnju u kanal. <ul style="list-style-type: none"> • SP1: nizak • SP2: srednji 1 • SP3: srednji 2 • SP4: visok
AF	Testiranje rada od tri do šest minuta.
tF	Ofset temperatura za funkciju Prati me. <ul style="list-style-type: none"> • -5...0...5 °C
tyPE	Ograničavanje regulacije na određene režime rada: <ul style="list-style-type: none"> • CH: Dostupni režimi rada nisu ograničeni. • CC: Bez režima grejanja i automatskog režima • HH: Samo režim grejanja i ventilatora • NA: Bez automatskog režima
tHI	Maksimalna vrednost podešene temperature <ul style="list-style-type: none"> • 25...30 °C
tLo	Minimalna vrednost podešene temperature <ul style="list-style-type: none"> • 17...24 °C

Parametar	Opis
rEC	Uključivanje/isključivanje upravljanja putem daljinskog upravljača. <ul style="list-style-type: none"> • ON: uključeno • OF: isključeno
Adr	Podešavanje adrese sobnog regulatora. U slučaju dva sobna regulatora u sistemu, svaki mora da ima različitu adresu. <ul style="list-style-type: none"> • ---: Samo jedan sobni regulator u sistemu • A: Primarni sobni regulator sa adresom 0. • B: Sekundarni sobni regulator sa adresom 1.
Inic	ON: Vraćanje na osnovna podešavanja.

tab. 113

5 Rukovanje

5.1 Pregled sobnog regulatora

Tasteri sobnog regulatora

Objašnjenje sl. 3:

- [1] Prijemnik za infracrveno daljinsko upravljanje
- [2] Prikaz sobnog regulatora
- [3] Tasteri sobnog regulatora



















Taster	Funkcija
	Uključiti/isključiti.
M	Podesiti način rada.
DAYOF F	Isključivanje/brisanje dana.
	Regulisati podešavanje nagore/nadole.
<input checked="" type="checkbox"/>	Potvrditi izbor.
TIMER	Podesiti tajmer.
	Stepen ventilatora
	Navigacija unazad.
	Podesiti funkciju okretanja.
FUNC.	Podesiti funkciju.
COPY	Kopirati/prihvatiti podatke.

tab. 114 Tasteri sobnog regulatora

Prikaz sobnog regulatora

Objašnjenje sl. 4:

- [1] Prikaz glavnog načina rada
- [2] Prikaz temperature i statusa
- [3] Prikaz tačnog vremena
- [4] Prikaz tajmera

Poz	Simbol	Objašnjenje
1	Prikaz glavnog načina rada	
		Način rada: automatski režim
		Način rada: režim hlađenja
		Način rada: režim izvlačenja vlage
		Način rada: režim grejanja
		Način rada: režim ventilatora
		Način rada: uključen/isključen
2	Prikaz temperature i statusa	
		Prikaz vrednosti: pokazuje aktuelni stepen ventilatora. Postoji nekoliko stepena snage (stubići) i podešavanja AUTO za automatsku regulaciju.
		Prikaz vrednosti: prikazuje podešenu temperaturu prema standardnim postavkama.
		Informativna grafika: zaključavanje tastera
		Informativna grafika: uređaj 1/2
		Informativna grafika: brzo hlađenje/brzo zagrevanje je aktivno.
		Informativna grafika: sobna temperatura
		Informativna grafika: automatska rotacija je aktivna.
		Informativna grafika: funkcija Prati me aktivna.
3	Prikaz tačnog vremena	
		Prikaz vrednosti: prikazuje tačno vreme.
4	Prikaz tajmera	
		Informativna grafika: tajmer uključen/isključen
		Informativna grafika: dani u nedelji aktivni
		Informativna grafika: dan
		Informativna grafika: nedelja

tab. 115 Simboli na displeju

5.2 Podešavanje dana i vremena

- ▶ Pritisnite taster **TIMER** dok prikaz tajmera ne počne da treperi.
- ▶ Tasterima \wedge i \vee izaberite aktuelni dan. Izabrani dan treperi.

- ▶ Pritisnite taster **TIMER** ili taster kako biste potvrdili unos.
Izbor prelazi na vreme.
- ▶ Pritisnite ili držite taster \wedge ili \vee radi podešavanja tačnog vremena.
- ▶ Pritisnite taster **TIMER** ili taster kako biste potvrdili unos.

Za prebacivanje između 12-satnog i 24-satnog prikaza:

- ▶ Istovremeno pritisnite/držite tastere **TIMER** i **DAY OFF** nekoliko sekundi.

5.3 Podešavanje glavnog načina rada

U zavisnosti od unutrašnje jedinice i konfiguracije sobnog regulatora, nisu dostupni svi režimi rada.

Uključivanje/isključivanje uređaja

- ▶ Pritisnite taster  radi uključivanja ili isključivanja uređaja. Uređaj se pokreće u podešenom režimu rada ili se isključuje. Ponovno uključivanje je moguće tek nakon nekog vremena radi zaštite uređaja.

Podešavanja mogu da se vrše i kada je uređaj isključen. Uređaj čuva podešavanja i u slučaju prekida snabdevanja strujom.



Nakon isključivanja uređaj ostaje u standby režimu rada. Inteligentna tehnologija uključivanja/isključivanja omogućava automatski režim štednje energije u standby režimu rada (1 W standby).



Nakon prekida snabdevanja strujom uređaj se automatski ponovo pokreće. To može dovesti do protivrečnosti između prikaza, koje se automatski rešavaju tokom rada.

Automatski režim



U automatskom režimu uređaj se automatski prebacuje između režima grejanja, hlađenja, ventilatora i izvlačenja vlage u zavisnosti od podešene temperature.

- ▶ Taster **M** pritisnite više puta dok se na displeju ne prikaže .
- ▶ Podesite željenu temperaturu pomoću tastera \wedge ili tastera \vee .



U automatskom režimu ne može da se podesi stepen ventilatora.

Režim hlađenja

- ▶ Taster **M** pritisnite više puta dok se na displeju ne prikaže .
- ▶ Pritiskajte taster  sve dok se ne postigne željena brzina ventilatora.
- ▶ Podesite željenu temperaturu pomoću tastera \wedge ili tastera \vee .



Režim izvlačenja vlage

- ▶ Taster **M** pritisnite više puta dok se na displeju ne prikaže .
- ▶ Podesite željenu temperaturu pomoću tastera \wedge ili tastera \vee .



U režimu izvlačenja vlage ne može da se podesi stepen ventilatora.



Režim grejanja

- ▶ Taster **M** pritisnite dok se na displeju ne prikaže .
- ▶ Podesite željenu temperaturu pomoću tastera \wedge ili tastera \vee .
- ▶ Pritiskajte taster  sve dok se ne postigne željena brzina ventilatora.



U slučaju veoma niskih spoljnih temperatura snaga grejanja klima uređaja eventualno neće biti dovoljna. Preporučujemo priključivanje drugih generatora toplote.

Režim ventilatora

- ▶ Taster **M** pritisnite više puta dok se na displeju ne prikaže .
- ▶ Pritiskajte taster  sve dok se ne postigne željeni stepen ventilatora. Za automatsku regulaciju može da se izabere **AUTO**.



U režimu ventilatora ne može da se podešava ili prikazuje temperatura.

5.4 Podešavanje sobne temperature

- ▶ Pritisnite taster \wedge ili taster \vee da biste podesili željenu sobnu temperaturu. Podešavanje se preuzima nakon kraćeg vremena.



U režimu ventilatora ne može da se podešava temperatura.

5.5 Podešavanje tajmera

5.5.1 Tajmer za jednokratno uključenje/isključenje

- ▶ Taster **TIMER** pritisnite više puta dok se ne pojavi odgovarajući simbol.
 - Tajmer za uključenje: **ON DAY**
 - Tajmer za isključenje: **OFF DAY**
 - Tajmer za uključenje i isključenje: **ON+OFF DAY**
- ▶ Potvrdite tasterom .
- ▶ Prikaz sata počinje da treperi.
- ▶ Pritisnite taster \wedge ili \vee radi podešavanja željenog vremena uključjenja ili isključenja.
- ▶ Za memorisanje podešavanja ponovo pritisnite taster .



Tajmer za uključenje/isključenje ne može da se podesi na sekundarnom sobnom regulatoru.

5.5.2 Nedeljni tajmer uključjenja/isključjenja

Podešavanje tajmera

- ▶ Taster **TIMER** pritisnite dok se na displeju ne prikaže **WEEK 1**.
- ▶ Potvrdite tasterom .
- ▶ Pritisnite taster \wedge ili \vee radi izbora dana u nedelji.
- ▶ Potvrdite tasterom .
- ▶ Pritisnite taster \wedge ili \vee radi podešavanja željenog vremena uključjenja.
- ▶ Potvrdite tasterom .
- ▶ Pritisnite taster \wedge ili \vee radi podešavanja željenog vremena isključenja.
- ▶ Potvrdite tasterom .



Može da se podesi do četiri puta.

- ▶ Ako je potrebno, ponovite postupak za svaki dodatni dan u nedelji.

Za brisanje tajmera za izabrani dan:

- ▶ Pritisnite taster **DAY OFF**.

Aktiviranje tajmera



- ▶ Taster **TIMER** pritisnite sve dok se na displeju ne prikaže **WEEK 1**.

Sada je tajmer uključen. Uređaj će se uključiti ili isključiti u izabrano vreme i dane.

Deaktiviranje tajmera

- ▶ Taster **TIMER** pritisnite više puta dok sa displeja ne nestane **WEEK 1**.

Za isključivanje uređaja dok je nedeljni tajmer aktivan:

- ▶ Kratko pritisnite taster .
- Uređaj se isključuje dok se ne dostigne sledeći tajmer za uključenje.
- ▶ Taster  držite pritisnut dve sekunde, radi isključivanja uređaja i deaktiviranja nedelnog tajmera.

Programiranje odlaganja uključanja

Ako je nedeljni tajmer 1 aktivan i vreme uključanja treba odložiti.









- ▶ Tasterom **TIMER** izaberite nedeljni tajmer 1.
- ▶ Taster **DAY OFF** pritisnite 2x dok se na displeju ne prikaže 1h.
- ▶ Sačekajte nekoliko sekundi dok se podešavanje ne memoriše.
- Uređaj sada započinje sledeći ciklus aktivnosti sa odlaganjem od 1 sata.
- ▶ Taster **DAY OFF** pritisnite 3x dok se na displeju ne prikaže 2h.
- Uređaj sada započinje sledeći ciklus aktivnosti sa odlaganjem od 2 sata.

5.5.3 Nedeljni tajmer

Podešavanje tajmera



Za svaki dan može da se postavi do 8 događaja za promenu režima rada, temperature i stepena ventilatora.



- ▶ Taster **TIMER** pritisnite sve dok se na displeju ne prikaže **WEEK 2**.
- ▶ Potvrdite tasterom .
- ▶ Pritisnite taster  ili  radi izbora dana u nedelji.
- ▶ Potvrdite tasterom .
- ▶ Pritisnite taster  ili  za izbor vremena podešavanja, glavnog načina rada, temperature ili stepena ventilatora događaja.
- ▶ Potvrdite tasterom .
- ▶ Izvršite podešavanja i potvrdite tasterom  ili pritisnite taster **DAY OFF** radi brisanja podešavanja.

- ▶ Ponovite postupak radi definisanja drugih perioda podešavanja za ovaj dan.
- ▶ Na isti način programirajte i ostale dane u nedelji.



Za brisanje tajmera za izabrani dan:

- ▶ Pritisnite taster **DAY OFF**.

Definisanje vremena podešavanja

- ▶ Pritisnite taster  ili  radi podešavanja vremena.
- ▶ Potvrdite tasterom .



Izbor glavnog načina rada

- ▶ Pritisnite taster  ili  radi izbora glavnog načina rada (→ Tabela 115, [1], strana 225).
- ▶ Potvrdite tasterom .





U automatskom režimu i režimu izvlačenja vlage ne može da se podesi stepen ventilatora.

Podešavanje sobne temperature

- ▶ Pritisnite taster  ili  radi podešavanja željene sobne temperature.
- ▶ Potvrdite tasterom .

Stepen ventilatora

- ▶ Pritisnite taster  ili  radi podešavanja stepena ventilatora.
- ▶ Potvrdite tasterom .



U režimu ventilatora ne može da se podešava temperatura.

Aktiviranje tajmera

- ▶ Taster **TIMER** pritisnite dok se na displeju ne prikaže **WEEK 2**.
- Sada je tajmer uključen. Uređaj će se sam podesiti prema izabranim vremenima i danima.



Deaktiviranje tajmera

- ▶ Taster  ili taster **TIMER** pritisnite nekoliko sekundi.

5.5.4 Ostala podešavanja za nedeljni tajmer

Privremeno obustavljanje tajmera

Za obustavljanje tajmera samo na izabrane dane:

- ▶ Taster **TIMER** pritisnite dok se na displeju ne prikaže **WEEK 1** ili **WEEK 2**.
- ▶ Pritisnite taster .
- ▶ Pritisnite taster  ili  radi izbora dana u nedelji.







- ▶ Pritisnite taster **DAY OFF**. Izabrani dan se više ne prikazuje.



Za dane koji nisu prikazani, tajmer je deaktiviran dok taj dan ne prođe.

- ▶ Ponovo pritisnite taster **DAY OFF** radi ponovnog prikaza dana.
- ▶ Po potrebi ponoviti za ostale dane.

Primena podešavanja sa jednog dana na drugi dan (kopiranje)

- ▶ Taster **TIMER** pritisnite dok se na displeju ne prikaže **WEEK 1** ili **WEEK 2**.
- ▶ Pritisnite taster .
- ▶ Pritisnite taster  ili  radi izbora dana čija podešavanja treba preuzeti.
- ▶ Za kopiranje podešavanja pritisnite taster **COPY**. Displej prikazuje **CY**.
- ▶ Pritisnite taster  ili  radi izbora dana u koji treba kopirati podešavanja.
- ▶ Za unos kopiranih podešavanja pritisnite taster **COPY**. Izabrani dan u nedelji kratko treperi za potvrđivanje.
- ▶ Po potrebi ponoviti postupak za unos kopije za ostale dane.
- ▶ Pritisnite taster  radi prihvatanja izmena.

5.6 Podešavanje okretne funkcije

PAŽNJA

Kada lamela za strujanje vazduha za vreme režima hlađenja na duže vreme ostane u najdonjoj poziciji, može da dođe do curenja kondenzata. Ručno nameštanje lamele za strujanje vazduha može da dovede do smetnji.



- ▶ Za nameštanje lamele za strujanje vazduha koristite samo sobni regulator ili daljinski upravljač.







Funkcija i dostupnost funkcije okretanja zavisi od unutrašnje jedinice.

5.6.1 Unutrašnja jedinica sa funkcijom vertikalnog i horizontalnog okretanja

Automatsko vertikalno okretanje (nagore/nadole):





- ▶ Pritisnite taster . Simbol  se prikazuje.
- ▶ Za završetak automatskog vertikalnog okretanja: ponovo pritisnite taster .

Automatsko horizontalno okretanje (levo/desno):



- ▶ Taster  držite pritisnut dok se ne pojavi simbol .
- ▶ Za završetak automatskog horizontalnog okretanja: taster  ponovo držite pritisnut dok ne nestane simbol .

5.6.2 Unutrašnja jedinica sa funkcijom vertikalnog okretanja





Automatsko vertikalno okretanje (nagore/nadole):

- ▶ Taster  držite pritisnut dok se ne pojavi simbol .
- ▶ Za završetak automatskog vertikalnog okretanja: taster  ponovo držite pritisnut dok ne nestane simbol .

Ručno vertikalno okretanje (nagore/nadole):

- ▶ Pritisnite taster  sve dok se ne postigne željena pozicija. Simbol  se prikazuje.

5.6.3 Unutrašnja jedinica sa četiri vertikalne lamele za strujanje vazduha

- ▶ Pritisnite taster . Simbol  se prikazuje.
- ▶ Pritisnite taster  ili  radi izbora određenih lamela za strujanje vazduha:
 - 0: Izabrati sve lamele za strujanje vazduha.
 - 1...4: Izabrati lamelu za strujanje vazduha 1...4.
- ▶ Pritisnite taster  radi podešavanja željene pozicije.

5.7 Ostale funkcije

5.7.1 Uključivanje/isključivanje zvuka tastera

Za uključivanje ili isključivanje zvuka tastera na sobnom regulatoru:

- ▶ Tastere  i **FUNC.** držite pritisnut tri sekunde.

5.7.2 Brzo hlađenje/brzo zagrevanje

U slučaju brzog hlađenja/brzog zagrevanja, unutrašnja jedinica radi sa maksimalnom snagom kako bi mogla brzo da zagreje ili ohladi prostoriju.

Brzo hlađenje:

- ▶ Uključiti režim hlađenja.
- ▶ Pritisnite taster **FUNC.**
- ▶ Potvrdite tasterom .

Brzo zagrevanje:

- ▶ Uključivanje režima grejanja.
- ▶ Pritisnite taster **FUNC.**
- ▶ Potvrdite tasterom .

Isključivanje funkcije:

- ▶ Ponovo pritisnite taster **FUNC.**
- ▶ Potvrdite tasterom .

5.7.3 Zaključavanje tastera

Pomoću zaključavanja tastera mogu da se zaključaju tasteri sobnog regulatora.

Za uključivanje/isključivanje blokade tastera:

- ▶ Istovremeno pritisnite/držite pritisnut taster **TIMER** i taster **COPY** tri sekunde.

Kada je zaključavanje tastera aktivno, displej pokazuje simbol .

5.7.4 Funkcija Prati me (Follow Me)

Ova funkcija aktivira senzor temperature sobnog regulatora. Sobna temperatura se meri na poziciji sobnog regulatora umesto na unutrašnjoj jedinici.

- ▶ Po potrebi isključite režim grejanja ili hlađenja.
- ▶ Pritisnite taster **FUNC.** radi uključivanja ili isključivanja funkcije.

Kada je funkcija aktivirana, sobni regulator prikazuje simbol .

- ▶ Potvrdite tasterom .

6 Održavanje



OPREZ

Opasnost od strujnog udara ili delova u pokretu

- ▶ Pre svih radova održavanja prekinuti dovod struje.
- ▶ Radove održavanja koji nisu ovde navedeni mora da izvrši ovlašćeni specijalizovani servis.

6.1 Čišćenje

PAŽNJA

Oštećenja uređaja usled nestručnog čišćenja!

- ▶ Ne prskati direktno vodom ili polivati.
 - ▶ Ne koristiti vrelu vodu, abrazivni prašak ili jake rastvarače.
-
- ▶ Čistiti mekom krpom radi čišćenja.

7 Otklanjanje smetnji

7.1 Smetnje sa indikatorom (Self diagnosis function)

Ukoliko u toku rada dođe do neke smetnje, na displeju se prikazuju kodovi smetnji (npr. EH b3). Za kodove smetnji koji nisu ovde navedeni, pogledati tehničku dokumentaciju komponenti sistema.



Sobni regulator može prikazati drugačije kodove smetnji od unutrašnje jedinice, iako smetnja ima isto značenje.

Kodovi smetnji	Mogući uzrok
EH b3	Smetnja u komunikaciji između sobnog regulatora i unutrašnje jedinice. Proveriti kabl za komunikaciju.

tab. 116

8 Zaštita životne okoline i odlaganje otpada

Zaštita životne okoline predstavlja princip poslovanja grupe Bosch.

Kvalitet proizvoda, ekonomičnost i zaštita životne okoline su za nas ciljevi istog prioriteta. Zakoni i propisi o zaštiti životne okoline se strogo poštuju.

Da bismo zaštitili životnu okolinu, koristimo najbolju moguću tehniku i materijale s aspekta ekonomičnosti.

Pakovanje

Kod pakovanja smo vodili računa o specifičnim sistemima razdvajanja otpada u zemljama upotrebe proizvoda radi obezbeđivanja optimalne reciklaže.

Svi korišćeni materijali za pakovanje su ekološki prihvatljiviji i mogu da se recikliraju.

Dotrajali uređaj

Dotrajali uređaji sadrže dragocene materijale koji se mogu reciklirati.

Moduli se lako razdvajaju. Plastični materijali su označeni. Na taj način se mogu sortirati različiti sklopovi i ponovo iskoristiti ili odložiti u otpad.

Dotrajali električni i elektronski uređaji



Ovaj simbol znači da proizvod ne sme da se baca zajedno sa ostalim smećem, već mora da se odnese na za to predviđeno mesto za tretman, prikupljanje, reciklažu i bacanje.

Simbol važi za zemlje sa propisima o elektronskom otpadu, npr. "Evropska direktiva 2012/19/EZ o električnim i elektronskim dotrajalim uređajima". Ovi propisi postavljaju okvirne uslove koji važe za vraćanje i reciklažu elektronskih dotrajalih uređaja u pojedinačnim zemljama.

S obzirom da elektronski uređaji mogu da sadrže opasne materije, moraju odgovorno da se recikliraju kako bi se minimizovala ekološka šteta i opasnosti po ljudsko zdravlje. Osim toga, reciklaža elektronskog otpada doprinosi zaštiti prirodnih resursa.

Za dodatne informacije o ekološkom bacanju električnih i elektronskih dotrajalih uređaja molimo da se obratite nadležnim službama na mestu instalacije, komunalnom preduzeću čije usluge koristite ili trgovcu od kog ste kupili proizvod.

Dodatne informacije možete da pronaete ovde:

www.bosch-homecomfortgroup.com/en/company/legal-topics/weee/

Baterije

Baterije ne smeju da se bacaju u kućno smeće. Stare baterije moraju da se odlažu u lokalne sisteme za sakupljanje.

İçindekiler

1 Sembol Açıklamaları ve Emniyetle İlgili Bilgiler . . . 232

- 1.1 Sembol açıklamaları 232
- 1.2 Emniyetle İlgili Genel Bilgiler 232

2 Ürün İle İlgili Bilgiler 232

- 2.1 Uygunluk Beyanı 232
- 2.2 Teslimat kapsamı 233
- 2.3 Teknik veriler 233

3 Montaj 233

- 3.1 Montaj öncesi 233
- 3.2 Kablolü oda kumanda panelinin monte edilmesi 233
- 3.3 Elektrik bağlantısı 233
- 3.3.1 Kablolü oda kumanda panelinin bağlanması 234

4 Kablolü oda kumanda paneli konfigürasyonu 234**5 Kullanım 235**

- 5.1 Kablolü oda kumanda paneline genel bakış 235
- 5.2 Gün ve saat ayarı 235
- 5.3 Ana çalışma modunun ayarlanması 236
- 5.4 Oda sıcaklığının ayarlanması 236
- 5.5 Program saati ayarı 236
- 5.5.1 Bir defalık Açma/Kapatma program saati 236
- 5.5.2 Haftalık Açma/Kapatma program saati 237
- 5.5.3 Haftalık program saati 237
- 5.5.4 Haftalık program saati için diğer ayarlar 238
- 5.6 Salınım fonksiyonunun ayarlanması 238
- 5.6.1 Yatay ve dikey salınım fonksiyonlu iç ünite 238
- 5.6.2 Dikey salınım fonksiyonlu iç ünite 238
- 5.6.3 Dört adet dikey hava akım kanadına sahip iç ünite 238
- 5.7 Diğer fonksiyonlar 238
- 5.7.1 Tuş sesinin açılması/kapatılması 238
- 5.7.2 Güçlü soğutma/güçlü ısıtma 239
- 5.7.3 Tuş kilidi 239
- 5.7.4 Beni Takip Et fonksiyonu (Follow Me) 239

6 Bakım 239

- 6.1 Temizlik 239

7 Arıza giderme 239

- 7.1 Göstergesi olan arızalar (Self diagnosis function) 239

8 Çevre koruması ve imha 240

1 Sembol Açıklamaları ve Emniyetle İlgili Bilgiler

1.1 Sembol açıklamaları

Uyarı bilgileri

Uyarı bilgilerindeki uyarı sözcükleri, hasarların önlenmesine yönelik tedbirlere uyulmaması halinde ortaya çıkabilecek tehlikelerin türlerini ve derecelerini belirtmektedir.

Aşağıda, bu dokümanda kullanılan uyarı sözcükleri ve bunların tanımları yer almaktadır:

 **TEHLİKE**
TEHLİKE: Ağır derecede veya ölümcül yaralanmaların meydana geleceğini gösterir.

 **İKAZ**
İKAZ: Ağır derecede veya ölümcül yaralanmaların meydana gelebileceğini gösterir.

 **DİKKAT**
DİKKAT: Hafif ve orta derecede yaralanmaların meydana gelebileceğini gösterir.

UYARI
UYARI: Maddi hasarların meydana gelebileceğini gösterir.

Önemli bilgiler

 İnsan için tehlikenin veya maddi hasar tehlikesinin söz konusu olmadığı önemli bilgiler, gösterilen sembol ile belirtilmektedir.

1.2 Emniyetle İlgili Genel Bilgiler

▲ Hedef grubu için bildirimler

Sistemle ilgili tüm talimatlara uyulmalıdır. Talimatlara uyulmaması maddi hasarlara neden olabilir ve insan yaralanması ve hatta ölüm tehlikesi ile sonuçlanabilir.

- ▶ Montaj, kontrol, onarım, dönüşüm ve yer değiştirme işlemi kalifiye bayi veya servis şirketi tarafından yapılmalıdır.
- ▶ Montaj işlemi gerçekleştirilmeden önce, tüm sistem elemanlarının montaj talimatlarını okuyun.
- ▶ Emniyetle ilgili bilgilere ve ikazlara uyun.

- ▶ Ulusal ve uluslararası yönetmeliklere, teknik yönetmelik ve direktiflere uyun.
- ▶ Yapılan tüm çalışmaları belgelendirin.

▲ Talimatlara uygun kullanım

- ▶ Ürünü, sadece Split tipi klima cihazlarının kumandası ve kontrolü için kullanın.

Bunun dışındaki kullanımlar amacına uygun olmayan kullanım olarak kabul edilmektedir. Amacına uygun olmayan kullanım nedeniyle meydana gelen hasarlar için üretici firma herhangi bir sorumluluk üstlenmez.

▲ Evlerde kullanım ve benzeri amaçlar için imal edilen elektrikli cihazların emniyeti

Elektrikli cihazların yol açtığı tehlikelerin önlenmesi amacıyla, EN 60335-1 standardına uygun olarak aşağıda belirtilen hükümler geçerlidir:

“Bu cihaz, gözetim altında tutuldukları veya cihazın güvenli kullanımı konusunda bilgilendirildikleri ve kullanımdan kaynaklanabilecek tehlikelerin bilincinde oldukları sürece 8. yaşını aşmış çocuklar ve kısıtlı fiziksel, duyuşsal veya mental yeteneklere sahip veya eksik deneyime ve bilgiye sahip kişiler tarafından kullanılabilir. Çocuklar cihaz ile oynamamalıdır. Temizlik ve kullanıcı tarafından yapılması gereken bakım çalışmalarının, gözetim altında tutulmayan çocuklar tarafından yapılması yasaktır.”

“Şebeke bağlantı kablosu hasar gördüğünde, muhtemel tehlikelerin önlenmesi için bu kablo, üretici, üreticinin müşteri hizmetleri veya eşdeğer niteliklere sahip kişiler tarafından değiştirilmelidir.”

2 Ürün ile İlgili Bilgiler

2.1 Uygunluk Beyanı

Bu ürün, yapısı ve çalışma şekli bakımından Avrupa Birliği yönetmeliklerince ve ulusal yönetmeliklerce öngörülen gerekliliklere uygundur.

 CE işareti ile ürünün, ürünün CE ile işaretlendirilmesini gerektiren ve uygulanması gereken yasal Avrupa Birliği yönetmeliklerine uygunluğu beyan edilir.

Uygunluk Beyanı'nın eksiksiz metnine İnternet üzerinden ulaşabilirsiniz: www.bosch-homecomfort.com/tr.

2.2 Teslimat kapsamı

Gösterilen cihazlar örnek teşkil etmektedir ve asıl teslimat kapsamından farklılık gösterebilir.

Teslimat kapsamı için bkz. Şekil 1.

- [1] Kablolu oda kumanda paneli
- [2] İletişim kablosu
- [3] Tespit malzemesi
- [4] Düğme pil
- [5] Ürün dokümantasyonu için yazı seti
- [6] Manyetik halka
- [7] Uzatma kablosu (6 m)



Düğme pil, saatin bir elektrik kesintisinde de kayıtlı kalmasını sağlamaktadır. Bir elektrik kesintisinden sonra saatin doğru gösterilmemesi, düğme pilin boşaldığı anlamına gelmektedir.

2.3 Teknik veriler

	CRC R-1
Giriş gerilimi	12 V DC
Müsaade edilen ortam sıcaklığı T_{amb}	-5...43 °C
Müsaade edilen bağıl hava nemi	%40...%90

Tab. 117

3 Montaj

3.1 Montaj öncesi

- ▶ İç ünitenin, dış ünitenin ve diğer sistem bileşenlerinin teknik dokümantasyonunu dikkatle okuyun ve uygun bir montaj yeri belirleyin.
- ▶ Montaj yerinde olması gereken ortam sıcaklığı aralığı: -5...43 °C.
- ▶ Montaj yerinde olması gereken bağıl hava nemi aralığı: %40...%90.
- ▶ Kalfifer yakrtı, buhar veya kükürt gazı temaslı yerlere monte etmeyin.
- ▶ Kablolu oda kumanda panelinin ölçüsünü dikkate alın (→ Şekil 2).
- ▶ Isı kaynaklarının uzağına monte edin.
- ▶ Hava sirkülasyonu olmasını sağlayın.

3.2 Kablolu oda kumanda panelinin monte edilmesi

UYARI

Kablolu oda kumanda panelinde hasar

Kablolu kumanda paneli kapağının yanlış bir şekilde açılması veya vidaların çok fazla sıkılması kablolu oda kumanda panelinde hasara yol açabilir.

- ▶ Kablolu oda kumanda paneli üzerinde aşırı kuvvet uygulamayın.
- ▶ Kablolu oda kumanda panelinin duvar tutucusunu çıkarın (→ Şekil 5).
 - Tornavidanın ucunu, kablolu oda kumanda panelinin alt tarafındaki bükme yerine [1] sokun.
 - Duvar tutucusunu [2] yerinden çıkarmak için tornavidayı yukarı kaldırın.
- ▶ Gerektiğinde duvarı ve iletişim kablosunu hazırlayın (→ Şekil 6).
 - [1] Sızdırmazlık elemanı veya yalıtım malzemesi uygulayın.
 - [2] Kablo dirseğı kullanın.
- ▶ Duvar tutucusunu duvara tespitleyin (→ Şekil 7, [1]).
- ▶ Kablolu oda kumanda panelini duvar tutucusuna takın (→ Şekil 9).

3.3 Elektrik bağlantısı



İKAZ

Elektrik akımı nedeniyle hayati tehlike!

Gerilim altında olan elektrikli parçalara temas elektrik çarpmasına yol açabilir.

- ▶ Elektrikli parçalarda çalışmalardan önce gerilim beslemesini tüm kutuplardan kesin (sigorta/otomatik sigorta) ve yanlışlıkla açılmaya karşı emniyete alın.

3.3.1 Kablolu oda kumanda panelinin bağlanması

UYARI

Kablolu oda kumanda panelinde veya kablo bağlantılarında hasar

- ▶ Montaj sırasında teller sıkıştırmayın.
- ▶ Kablolu oda kumanda panelinin iç kısmına su sızıntısını önlemek amacıyla, kablolamayı (→ Şekil 6) uygularken soketi sızdırmaz hale getirmek için kablo dirsekleri [2] ve sızdırmazlık elemanı [1] kullanın.
- ▶ Kablolar sağlam bir şekilde tespitlenmeli ve gerilmeye maruz kalmamalıdır.

UYARI

Aşırı gerilim nedeniyle hasar

Kablolu oda kumanda paneli düşük gerilim için tasarlanmıştır.

- ▶ İletişim kablosunu kesinlikle yüksek gerilim ile temas ettirmeyin.

Birlikte teslim edilen kabloyu kullanın.

- ▶ Gerektiğinde iç ünite ile kablolu oda kumanda panelinin montaj yeri arasına bir uzatma kablosu döşeyin.
- ▶ İletişim kablosunu iç üniteye veya bağlantı modülüne bağlayın.
- ▶ İletişim kablosunu, gerektiğinde uzatma kablosu üzerinden kablolu oda kumanda paneline bağlayın.
- ▶ Manyetik halkayı takın.
- ▶ Mümkün olması halinde topraklama için topraklama demiri bağlayın.
- ▶ Düğme pili tutucuya [1] takın.

4 Kablolu oda kumanda paneli konfigürasyonu

Konfigürasyon menüsünün açılması ve ayarların yapılması:

- ▶ Klima sistemini kapatın.
- ▶ Ekranda bir parametre gösterilene kadar **COPY** tuşunu basılı tutun.



Temel ayarlar, aşağıdaki tabloda **kalin** yazı tipi ile vurgulanmıştır.

Parametre	Tanıtım
Tn (n=1,2, ...)	İç ünitedeki sıcaklık kontrol edilir.
CF	Fanın durumu kontrol edilir.
SP	Kaset tipi ünite için statik basıncı ayarlayın. <ul style="list-style-type: none"> • SP1: Düşük • SP2: Orta 1 • SP3: Orta 2 • SP4: Yüksek
AF	Üç ile altı dakika arası süren çalışma testi.
tF	Beni Takip Et fonksiyonu için ofset sıcaklığı. <ul style="list-style-type: none"> • -5...0...5 °C
tyPE	Kontrol, belirli çalışma modlarına sınırlandırılır: <ul style="list-style-type: none"> • CH: Mevcut çalışma modları kısıtlanmaz. • CC: Isıtma modu ve otomatik çalışma modu yok • HH: Sadece ısıtma modu ve yalnız fan modu • NA: Otomatik çalışma modu yok
tHI	Ayarlanabilir sıcaklığın maksimum değeri <ul style="list-style-type: none"> • 25...30 °C
tLo	Ayarlanabilir sıcaklığın minimum değeri <ul style="list-style-type: none"> • 17...24 °C
rEC	Uzaktan kumanda ile kumanda açılır/kapattılır. <ul style="list-style-type: none"> • ON: Açık • OF: Kapalı
Adr	Kablolu oda kumanda panelinin adresi ayarlanır. Sistemde iki kablolu oda kumanda paneli olduğunda, her bir kumanda paneli kendine ait bir adrese sahip olmalıdır. <ul style="list-style-type: none"> • ---: Sistemde sadece tek bir kablolu oda kumanda paneli mevcut • A: Adresi 0 olan birincil kablolu oda kumanda paneli. • B: Adresi 1 olan ikincil kablolu oda kumanda paneli.
Init	ON : Temel ayarlar geri yüklenir.

Tab. 118

5 Kullanım

5.1 Kablolu oda kumanda paneline genel bakış

Kablolu oda kumanda panelindeki tuşlar

Şekil 3 ile ilgili açıklamalar:

- [1] Kızılötesi uzaktan kumanda için alıcı
- [2] Kablolu oda kumanda paneli göstergesi
- [3] Kablolu oda kumanda panelindeki tuşlar







Tuş	Fonksiyon
	Açın/kapatın.
M	Çalışma modunu ayarlayın.
DAYOFF	Gün kapatılır/Silme.
^ V	Ayar yükseltilir/düşürülür.
<input checked="" type="checkbox"/>	Seçimi onaylayın.
TIMER	Program saatini ayarlayın.
	Fan hızı
	Geriyeye doğru gezinme.
	Salinim fonksiyonunu ayarlayın.
FUNC.	Fonksiyon ayarları.
COPY	Kopyalama/Verileri devralma.















Tab. 119 Kablolu oda kumanda paneli tuşları

Kablolu oda kumanda paneli göstergesi

Şekil 4 ile ilgili açıklamalar:

- [1] Ana çalışma modları göstergesi
- [2] Sıcaklık ve durum göstergesi
- [3] Saat göstergesi
- [4] Program saati göstergesi

Poz	Sembo	Açıklama
1		Ana çalışma modları göstergesi
		Çalışma modu: Otomatik çalışma modu
		Çalışma modu: Soğutma modu
		Çalışma modu: Nem alma modu
		Çalışma modu: Isıtma modu
		Çalışma modu: Fan modu
		İşletim modu: Açık/Kapalı

Poz	Sembo	Açıklama
2		Sıcaklık ve durum göstergesi
		Değer göstergesi: Güncel fan hızını gösterir. Çok sayıda güç kademesi (çubuk gösterge) ve otomatik kontrol için AUTO ayarı mevcuttur.
		Değer göstergesi: Standart olarak ayarlanmış sıcaklık gösterilir.
		İnfografik: Tuş kilidi
		İnfografik: Cihaz 1/2
		İnfografik: Güçlü soğutma/güçlü ısıtma etkin.
		İnfografik: Oda sıcaklığı
		İnfografik: Otomatik rotasyon etkin.
		İnfografik: Beni Takip Et etkin.
		İnfografik: Otomatik salınım fonksiyonu etkin (yukarı/aşağı veya sola/sağa).
3		Saat göstergesi
		Değer göstergesi: Saat gösterilir.
4		Program saati göstergesi
		İnfografik: Program saati Açık/Kapalı
		İnfografik: Günler etkin
		İnfografik: Gün
		İnfografik: Hafta

Tab. 120 Ekrandaki semboller

5.2 Gün ve saat ayarı

- Program saati ekranı yanıp sönmeye başlayana kadar **TIMER** tuşunu basılı tutun.
 - **^** ve **V** tuşları ile güncel günü ayarlayın. Seçilen gün yanıp söner.
 - Girişi onaylamak için **TIMER** tuşuna veya tuşuna basın. Seçim saat alanına geçer.
 - Saati ayarlamak için **^** veya **V** tuşuna basın veya tuşu basılı tutun.
 - Girişi onaylamak için **TIMER** tuşuna veya tuşuna basın.
- 12 ile 24 saat göstergesi arasında geçiş yapılması:
- **TIMER** ve **DAY OFF** tuşlarını aynı anda birkaç saniye basılı tutun.

5.3 Ana çalışma modunun ayarlanması

İç üniteye ve kablolu oda kumanda panelinin konfigürasyonuna bağlı olarak çalışma modlarının tümü mevcut değildir.

Cihazın açılması/kapatılması

- ▶ Cihazı açmak veya kapatmak için  tuşuna basın.
- ▶ Cihaz, ayarlanmış işletim modunda başlar veya kapanır.
- ▶ Cihazın tekrar açılması, cihazın korunması amacıyla ancak belirli bir süre geçtikten sonra mümkündür.

Cihaz kapalı durumdayken de ayar yapılabilir. Cihaz, elektrik kesintisi durumunda da ayarları kaydeder.





Kapatma sonrası cihaz bekleme modunda kalır. Akıllı Açma-Kapama teknolojisi, bekleme modunda otomatik enerji tasarrufu modunu mümkün kılmaktadır (1 W standby).



Bir elektrik kesintisinden sonra cihaz otomatik olarak yeniden başlar. Bu durum, göstergeler arasında işletim sırasında otomatik olarak giderilen tutarsızlıklara yol açabilir.

Otomatik çalışma modu





Otomatik işletim modunda cihaz, ayarlanmış sıcaklığa bağlı olarak ısıtma, soğutma, yalnız fan ve nem alma modu arasında otomatik olarak geçiş yapar.

- ▶ Ekranda  gösterilene kadar **M** tuşunu basıp bırakın.
- ▶ İsteddiğiniz sıcaklığı  tuşu veya  tuşu ile ayarlayın.





Otomatik çalışma modunda fan hızı ayarlanamaz.

Soğutma modu

- ▶ Ekranda  gösterilene kadar **M** tuşunu basıp bırakın.
- ▶ İstenen fan çalışma hızına ulaşılan kadar  tuşunu basıp bırakın.
- ▶ İsteddiğiniz sıcaklığı  tuşu veya  tuşu ile ayarlayın.





Nem alma modu

- ▶ Ekranda  gösterilene kadar **M** tuşunu basıp bırakın.
- ▶ İsteddiğiniz sıcaklığı  tuşu veya  tuşu ile ayarlayın.



Nem alma modunda fan hızı ayarlanamaz.



Isıtma modu

- ▶ Ekranda  gösterilene kadar **M** tuşuna basın.
- ▶ İsteddiğiniz sıcaklığı  tuşu veya  tuşu ile ayarlayın.
- ▶ İstenen fan çalışma hızına ulaşılan kadar  tuşunu basıp bırakın.



Dış hava sıcaklığı çok düşük olduğunda klima sisteminin ısıtma kapasitesi yeterli olmayabilir. Ek ısıtma cihazlarının kullanılmasını öneririz.



Fan modu

- ▶ Ekranda  gösterilene kadar **M** tuşunu basıp bırakın.
- ▶ İstenen fan hızına ulaşılan kadar  tuşunu basıp bırakın. Otomatik kontrol için **AUTO** seçilebilir.



Fan modunda sıcaklık ayarlanamaz veya görüntülenemez.

5.4 Oda sıcaklığının ayarlanması



- ▶ İsteddiğiniz oda sıcaklığını ayarlamak için  tuşuna veya  tuşuna basın.
- ▶ Kısa süre sonra yapılan ayar kaydedilir.



Yalnız fan modunda sıcaklık ayarlanamaz.

5.5 Program saati ayarı

5.5.1 Bir defalık Açma/Kapatma program saati

- ▶ İlgili sembol gösterilene kadar **TIMER** tuşunu basıp bırakın.
 - Açma program saati: **ON DAY**
 - Kapatma program saati: **OFF DAY**
 - Açma ve kapatma program saati: **ON+OFF DAY**
- ▶ tuşu ile onaylayın. Saat göstergesi yanıp sönmeye başlar.
- ▶ İsteddiğiniz açma veya kapatma zamanını ayarlamak için  tuşu veya  tuşuna basın.
- ▶ Uyarı kaydetmek için tuşuna tekrar basın.



İkincil kablolu oda kumanda panelinde Açma/Kapatma program saati ayarlanamaz.

5.5.2 Haftalık Açma/Kapatma program saati

Program saati ayarı

- ▶ Ekranda **WEEK 1** gösterilene kadar **TIMER** tuşuna basın.
- ▶ tuşu ile onaylayın.
- ▶ Günü seçmek için **^** veya **v** tuşuna basın.
- ▶ tuşu ile onaylayın.
- ▶ İstedığınız açma zamanını ayarlamak için **^** veya **v** tuşuna basın.
- ▶ tuşu ile onaylayın.
- ▶ İsteddiğiniz kapatma zamanını ayarlamak için **^** veya **v** tuşuna basın.
- ▶ tuşu ile onaylayın.



En fazla dört zaman ayarlanabilir.

- ▶ Gerekliğinde başka bir gün için işlem adımını tekrarlayın.

Seçilen gün için program saatinin silinmesi:

- ▶ **DAY OFF** tuşuna basın.



Program saatinin etkinleştirilmesi

- ▶ Ekranda **WEEK 1** gösterilene kadar **TIMER** tuşunu basıp bırakın.
Program saati şimdi açıktır. Cihaz, seçilen zamanlarda ve günlerde açılacak veya kapanacaktır.

Program saatinin devre dışı bırakılması

- ▶ Ekranda **WEEK 1** kaybolana kadar **TIMER** tuşunu basıp bırakın.

Haftalık program saati etkin olduğunda cihazın kapatılması:

- ▶  tuşuna kısaca basın.
Cihaz, sonraki açma program saatine ulaşılan kadar kapanır.
- ▶ Cihazı kapatmak ve haftalık program saatini devre dışı bırakmak için  tuşunu iki saniye basılı tutun.

Açma zamanı geciktirmesinin programlanması

Haftalık program saati 1 etkin olduğu ve açma zamanı geciktirilmesi gerektiği zaman.

- ▶ **TIMER** tuşu ile haftalık program saati 1 seçeneğini seçin.
- ▶ Ekranda 1 saat gösterilene kadar **DAY OFF** tuşuna 2 defa basın.
- ▶ Ayarların kaydedilmesi için birkaç saniye bekleyin.
Cihazı, 1 saat gecikme ile sonraki etkinlik döngüsünü başlatır.
- ▶ Ekranda 2 saat gösterilene kadar **DAY OFF** tuşuna 3 defa basın.
Cihazı, 2 saat gecikme ile sonraki etkinlik döngüsünü başlatır.

5.5.3 Haftalık program saati

Program saati ayarı



Her bir gün için işletim modunu, sıcaklığı ve fan hızını değiştirmek için en fazla 8 işlem seçebilirsiniz.

- ▶ Ekranda **WEEK 2** gösterilene kadar **TIMER** tuşunu basıp bırakın.
- ▶ tuşu ile onaylayın.
- ▶ Günü seçmek için **^** veya **v** tuşuna basın.
- ▶ tuşu ile onaylayın.
- ▶ Olayın gerçekleştirme zamanını, ana çalışma modunu, sıcaklığını veya fan hızını seçmek için **^** veya **v** tuşuna basın.
- ▶ tuşu ile onaylayın.
- ▶ Ayarı yapın ve tuşu ile onaylayın veya ayarı silmek için **DAY OFF** tuşuna basın.
- ▶ Bu gün için diğer ayar zaman dilimlerini belirlemek için işlemi tekrarlayın.
- ▶ Diğer günleri de aynı şekilde programlayın.

Seçilen gün için program saatinin silinmesi:

- ▶ **DAY OFF** tuşuna basın.

Ayar zamanının belirlenmesi

- ▶ Zamanı ayarlamak için **^** veya **v** tuşuna basın.
- ▶ tuşu ile onaylayın.

Ana işletim modunun seçilmesi

- ▶ Ana çalışma modunu (→ Tablo 120, [1], Sayfa 235) seçmek için **^** veya **v** tuşuna basın.
- ▶ tuşu ile onaylayın.



Otomatik ve nem alma modunda fan hızı ayarlanamaz.

Oda sıcaklığının ayarlanması

- ▶ İsteddiğiniz oda sıcaklığını ayarlamak için **^** veya **v** tuşuna basın.
- ▶ tuşu ile onaylayın.

Fan hızı

- ▶ Fan hızını ayarlamak için **^** veya **v** tuşuna basın.
- ▶ tuşu ile onaylayın.



Yalnız fan modunda sıcaklık ayarlanamaz.

Program saatinin etkinleştirilmesi

- ▶ Ekranda **WEEK 2** gösterilene kadar **TIMER** tuşuna basın. Program saati şimdi açıktır. Cihaz, seçilen zamanlarda ve günlerde açılır.

Program saatinin devre dışı bırakılması

- ▶  tuşunu veya **TIMER** tuşunu birkaç saniye basılı tutun.

5.5.4 Haftalık program saati için diğer ayarlar

Program saatinin geçici olarak devre dışı bırakılması

Program saatinin sadece seçili günlerde devre dışı bırakılması:

- ▶ Ekranda **WEEK 1** veya **WEEK 2** gösterilene kadar **TIMER** tuşuna basın.
- ▶ tuşuna basın.
- ▶ Günü seçmek için **^** veya **v** tuşuna basın.
- ▶ **DAY OFF** tuşuna basın. Seçilen gün artık gösterilmez.



Program saati, gösterilmeyen günler için gün bitimine kadar devre dışı olur.

- ▶ Günü tekrar görüntülemek için **DAY OFF** tuşuna tekrar basın.
- ▶ Gerekliğinde başka günler için işlemi tekrarlayın.

Bir günün ayarının başka bir güne devralınması (kopyalanması)

- ▶ Ekranda **WEEK 1** veya **WEEK 2** gösterilene kadar **TIMER** tuşuna basın.
- ▶ tuşuna basın.
- ▶ Ayarlarının devralınacağı günü seçmek için **^** veya **v** tuşuna basın.
- ▶ Ayarları kopyalamak için **COPY** tuşuna basın. Ekranda **CY** gösterilir.
- ▶ Ayarlarının kopyalanacağı günü seçmek için **^** veya **v** tuşuna basın.
- ▶ Kopyalanan ayarları eklemek için **COPY** tuşuna basın. Seçilen gün, onaylama amacıyla kısaca yanıp söner.
- ▶ Gerekliğinde başka günler için kopyayı ekleme işlemi tekrarlayın.
- ▶ Değişiklikleri uygulamak için tuşuna basın.

5.6 Salınım fonksiyonunun ayarlanması

UYARI

Soğutma modu sırasında hava akım kanadı uzun süre en alt pozisyonda kaldığında yoğunlaşma suyu sızabilir. Hava akım kanadı elle ayarlandığı takdirde arıza meydana gelebilir.



- ▶ Hava akım kanadının uyarı için sadece kablolu oda kumanda panelini veya bir uzaktan kumanda kullanın.







Salınım fonksiyonunun çalışması ve kullanılabilirliği, iç üniteye bağlıdır.

5.6.1 Yatay ve dikey salınım fonksiyonlu iç ünite

Otomatik dikey salınım modu (yukarı/aşağı):





- ▶  tuşuna basın.  sembolü gösterilir.
- ▶ Otomatik dikey salınım modunu sonlandırmak için:  tuşuna tekrar basın.

Otomatik yatay salınım modu (sol/sağ):



- ▶  sembolü gösterilene kadar  tuşunu basılı tutun.
- ▶ Otomatik yatay salınım modunu sonlandırmak için:  sembolü kaybolana kadar  tuşunu tekrar basılı tutun.

5.6.2 Dikey salınım fonksiyonlu iç ünite



Otomatik dikey salınım modu (yukarı/aşağı):

- ▶  sembolü gösterilene kadar  tuşunu basılı tutun.
- ▶ Otomatik dikey salınım modunu sonlandırmak için:  sembolü kaybolana kadar  tuşunu tekrar basılı tutun.

Manuel dikey salınım modu (yukarı/aşağı):

- ▶ İsteddiğiniz pozisyona ulaşılan  tuşunu basıp bırakın.  sembolü gösterilir.

5.6.3 Dört adet dikey hava akım kanadına sahip iç ünite

- ▶  tuşuna basın.  sembolü gösterilir.
- ▶ Belirli hava akım kanatlarını seçmek için **v** veya **^** tuşuna basın:
 - 0: Tüm hava akım kanatları seçilir.
 - 1...4: Hava akım kanadı 1...4 seçilir.
- ▶ İsteddiğiniz pozisyona ayarlamak için  tuşuna basın.

5.7 Diğer fonksiyonlar

5.7.1 Tuş sesinin açılması/kapatılması

Kablolu oda kumanda panelindeki tuş sesinin açılması veya kapatılması:

- ▶  ve **FUNC.** tuşlarını üç saniye basılı tutun.

5.7.2 Güçlü soğutma/güçlü ısıtma

Güçlü soğutma/güçlü ısıtma modunda iç ünite, odayı hızlı şekilde ısıtmak veya soğutmak için maksimum kapasitede çalışır.

Güçlü soğutma:

- ▶ Soğutma modunu açın.
- ▶ **FUNC.** tuşuna tekrar basın.
- ▶ tuşu ile onaylayın.

Güçlü ısıtma:

- ▶ Isıtma modunu açın.
- ▶ **FUNC.** tuşuna tekrar basın.
- ▶ tuşu ile onaylayın.

Fonksiyonun sonlandırılması:

- ▶ **FUNC.** tuşuna tekrar basın.
- ▶ tuşu ile onaylayın.

5.7.3 Tuş kilidi

Tuş kilidi ile kablolu oda kumanda panelinin tuşları kilitlenebilir.

Tuş kilidini etkinleştirmek/devre dışı bırakmak:

- ▶ **TIMER** tuşunu ve **COPY** tuşunu aynı anda üç saniye basılı tutun.
Tuş kilidi etkin olduğunda ekranda  sembolü gösterilir.

5.7.4 Beni Takip Et fonksiyonu (Follow Me)

Bu fonksiyon kablolu oda kumanda panelinin sıcaklık sensörünü etkinleştirir. Oda sıcaklığı, iç ünite yerine kablolu oda kumanda panelinin bulunduğu yerde ölçülür.

- ▶ Gerekğinde ısıtma veya soğutma modunu kapatın.
- ▶ Fonksiyonu etkinleştirmek veya devre dışı bırakmak için **FUNC.** tuşuna basın.
Fonksiyon etkin olduğunda kablolu oda kumanda panelinde  sembolü gösterilir.
- ▶ tuşu ile onaylayın.

6 Bakım



DİKKAT

Elektrik çarpması veya hareketli parçalar nedeniyle tehlike

- ▶ Tüm bakım çalışmalarından önce akım beslemesini kesin.
- ▶ Burada yer almayan bakım çalışmalarının, sadece yetkili servis tarafından gerçekleştirilmesini sağlayın.

6.1 Temizlik

UYARI

Usulüne uygun olmayan temizlik nedeniyle cihaz zarar görebilir!

- ▶ Cihaza su püskürtmeyin veya dökmeyin.
 - ▶ Sıcak su, aşındırıcı toz veya güçlü çözücü maddeler kullanmayın.
-
- ▶ Temizlemek için yumuşak bir bezle silin.

7 Arıza giderme

7.1 Göstergesi olan arızalar (Self diagnosis function)

İşletim sırasında bir arıza oluştuğunda, ekranda bir arıza kodu (örneğin EH b3) gösterilir. Burada gösterilmeyen arıza kodları için tesisat bileşenlerinin teknik dokümantasyonunu dikkate alın.



Bazı durumlarda, aynı arıza söz konusu olmasına rağmen kablolu oda kumanda panelinde ve iç ünite de farklı arıza kodları gösterilir.

Arıza kodu	Muhtemel nedeni
EH b3	Kablolu oda kumanda paneli ile iç ünite arasında iletişim bozukluğu var. İletişim kablosunu kontrol edin.

Tab. 121

8 Çevre koruması ve imha

Çevre koruması, Bosch Grubu'nun temel bir şirket prensibidir. Ürünlerin kalitesi, ekonomiklik ve çevre koruması, bizler için aynı önem seviyesindedir. Çevre korumasına ilişkin yasalara ve talimatlara çok sıkı bir şekilde uyulmaktadır.

Çevrenin korunması için bizler, mümkün olan en iyi teknolojiyi ve malzemeyi kullanmaya özen gösteririz.

Ambalaj

Ürünlerin ambalajında, optimum bir geri kazanıma (Recycling) imkan sağlayan, ülkeye özel geri kazandırma sistemleri kullanılmaktadır.

Kullandığımız tüm paketleme malzemeleri çevreye zarar vermeyen, geri dönüşümlü malzemelerdir.

Eski cihaz

Eski cihazlar, tekrar kullanılabilir malzemeler içermektedir. Bileşenleri kolayca birbirinden ayrılabilir. Plastikler işaretlenmiştir. Böylelikle farklı grupları ayrıştırılabilir ve geri dönüştürme veya imha için yönlendirilebilir.

Eski Elektrikli ve Elektronik Cihazlar



Bu sembol, ürünün diğer evsel atıklar ile imha edilemeyeceği, aksine işlenmesi, toplanması, geri dönüştürülmesi ve imha edilmesi için atık toplama yerlerine götürülmesi gerektiği anlamına gelmektedir.

Sembol, örneğin 2012/19/AB sayılı Atık Elektrikli ve Elektronik Eşya Direktifi yönetmeliği gibi elektronik hurda yönetmeliğine sahip ülkelerde geçerlidir. Bu yönetmelikler, atık elektrikli ve elektronik eşyaların iade edilmesi ve geri dönüştürülmesi ile ilgili yönetmeliklerin geçerli olduğu ülkelerde çevre koşullarını belirler.

Elektrikli ve elektronik cihazlar tehlikeli maddeler içerebileceğinden dolayı, olası çevre zararlarının ve insan sağlığı risklerinin en aza indirgenmesi için bunlar sorumluluk bilinci ile geri dönüştürülmelidir. Ayrıca elektronik hurdaların geri dönüştürülmesi, doğal kaynakların korunmasına da katkı sağlar.

Atık elektrikli ve elektronik cihazların çevreye uygun bir şekilde imha edilmesi ile ilgili daha fazla bilgi edinmek amacıyla, bulunduğunuz yerdeki yetkili kuruma, atık imha kuruluşuna veya ürünü satın aldığınız yetkili satıcıya başvurun.

Bu konuya ilişkin daha fazla bilgi için bkz:

www.bosch-homecomfortgroup.com/en/company/legal-topics/weee/

Piller

Piller evsel atık çöpüne atılmamalıdır. Kullanılmış piller, yerel toplama sistemlerinde imha edilmelidir.

Зміст

1 Умовні позначення та вказівки щодо техніки безпеки	242
1.1 Умовні позначення	242
1.2 Загальні вказівки щодо техніки безпеки ..	242
2 Дані про виріб	242
2.1 Сертифікат відповідності	242
2.2 Комплект поставки	243
2.3 Технічні характеристики	243
3 Монтаж	243
3.1 Перед монтажем	243
3.2 Монтаж дротового кімнатного термостата .	243
3.3 Підключення до електромережі	243
3.3.1 Підключення дротового кімнатного термостата	244
4 Конфігурація дротового кімнатного термостата	244
5 Експлуатація	245
5.1 Огляд дротового кімнатного термостата . . .	245
5.2 Налаштування дати й часу	245
5.3 Налаштування основних режимів роботи . .	246
5.4 Налаштування температури приміщення . .	246
5.5 Налаштування таймера	247
5.5.1 Одноразовий таймер увімкнення/ вимкнення	247
5.5.2 Тижневий таймер увімкнення/вимкнення .	247
5.5.3 Тижневий таймер	247
5.5.4 Інші налаштування тижневого таймера . . .	248
5.6 Налаштування функції обертання жалюзі .	248
5.6.1 Внутрішній блок з функцією обертання у вертикальній та горизонтальній площині . . .	249
5.6.2 Внутрішній блок з функцією обертання у вертикальній площині	249
5.6.3 Внутрішній блок з чотирма вертикальними жалюзі	249
5.7 Інші функції	249
5.7.1 Увімкнення/вимкнення сигналу натискання кнопки	249
5.7.2 Швидкісне охолодження/нагрівання	249
5.7.3 Функція блокування елементів керування .	249
5.7.4 Функція "слідуй за мною" (Follow Me)	249
6 Техобслуговування	249
6.1 Чищення	250
7 Усунення несправностей	250
7.1 Індикація несправностей (Self diagnosis function)	250
8 Захист довкілля та утилізація	250

1 Умовні позначення та вказівки щодо техніки безпеки

1.1 Умовні позначення

Вказівки з техніки безпеки

У вказівках із техніки безпеки зазначені сигнальні слова, тип і важкість наслідків в разі недотримання правил техніки безпеки.

Наведені нижче сигнальні слова мають такі значення і можуть використовуватися в цьому документі:



НЕБЕЗПЕКА

НЕБЕЗПЕКА означає ризик виникнення тяжких тілесних ушкоджень і загрози для життя.



ПОПЕРЕДЖЕННЯ

ПОПЕРЕДЖЕННЯ означає можливість виникнення тяжких людських травм і загрози для життя.



ОБЕРЕЖНО

ОБЕРЕЖНО означає, що може виникнути ймовірність тілесних ушкоджень легкої та середньої тяжкості.

УВАГА

УВАГА означає, що існує ймовірність пошкодження майна.

Важлива інформація



Важлива інформація без небезпеки для людей чи пошкодження обладнання позначена таким інформативним символом.

1.2 Загальні вказівки щодо техніки безпеки

⚠ Примітки

Необхідно дотримуватись усіх інструкцій щодо системи. Недотримання інструкцій може призвести до пошкодження майна та тілесних ушкоджень, зокрема до виникнення небезпеки для життя.

- ▶ Монтаж, перевірки, ремонт, внесення змін і зміну розташування повинні виконувати кваліфіковані монтажники або сервісна служба.

- ▶ Перед монтажем прочитайте інструкції з монтажу та технічного обслуговування всіх елементів системи.
- ▶ Дотримуйтесь правил техніки безпеки та попереджень.
- ▶ Дотримуйтесь національних і регіональних нормативів, технічних правил і вказівок.
- ▶ Записуйте всі роботи, які виконуєте.

⚠ Використання за призначенням

- ▶ Використовуйте виріб виключно для керування спліт кондиціонерами.

Будь-яке застосування з іншою метою вважається використанням не за призначенням. Гарантійні зобов'язання не поширюються на пошкодження, які виникли в результаті такого використання.

⚠ Техніка безпеки при використанні електричних приладів в домашніх умовах та для інших цілей

Для запобігання нещасних випадків і пошкоджень приладу обов'язково дотримуйтеся цих вказівок EN 60335-1:

«Цей пристрій можуть використовувати діти старші 8 років, особи з обмеженими фізичними або розумовими здібностями чи особи без достатнього досвіду і знань, якщо вони використовують пристрій під наглядом або були проінструктовані щодо експлуатації пристрою в безпечний спосіб і усвідомлюють, яку небезпеку він може становити. Діти не повинні гратися із пристроєм. Чищення та обслуговування пристрою повинні виконуватися кваліфікованим персоналом.»

«Якщо кабель мережевого живлення цього пристрою пошкоджений, він підлягає заміні виробником, сервісною службою або іншим компетентним фахівцем, щоб уникнути небезпеки.»

2 Дані про виріб

2.1 Сертифікат відповідності



Конструкція та робочі характеристики цього виробу відповідають українському законодавству. Відповідність підтверджена відповідним маркуванням.

2.2 Комплект поставки

Зображення приладів наведено як приклад та воно може відрізнятися.

Комплект поставки зображено на малюнку 1.

- [1] Дровотий кімнатний термостат
- [2] Кабель передачі даних
- [3] Матеріал для кріплення
- [4] Мініатюрний елемент живлення
- [5] Комплект інструкцій
- [6] Кільцевий магнітопровід
- [7] Подовжувальний кабель (6 м)



За допомогою елемента живлення час зберігається, навіть у разі знеструмлення. Якщо після знеструмлення час відображається неправильно, це свідчить про те, що елемент живлення розряджено.

2.3 Технічні характеристики

	CR C R-1
Вхідна напруга	12 В пост. стр.
Дозволена температура зовнішнього повітря T_{amb}	від -5 до 43 °C
Дозволена відносна вологість повітря	від 40 до 90 %

Таб. 122

3 Монтаж

3.1 Перед монтажем

- ▶ Уважно прочитайте технічну документацію внутрішнього й зовнішнього блоків та інших компонентів системи й визначте відповідне місце монтажу.
- ▶ Температура зовнішнього повітря в місці монтажу повинна знаходитися в діапазоні від -5 до 43 °C.
- ▶ Відносна вологість повітря в місці монтажу повинна знаходитися в діапазоні від 40 до 90 %.
- ▶ Не встановлюйте у місцях, у яких можливий контакт з мазутом, парою або сірчистим газом.
- ▶ Дотримуйтеся розмірів дровотого кімнатного термостата (→ мал. 2).
- ▶ Встановлюйте регулятор на достатній відстані від джерел тепла.
- ▶ Забезпечте циркуляцію повітря.

3.2 Монтаж дровотого кімнатного термостата

УВАГА

Пошкодження дровотого кімнатного термостата

Дровотий кімнатний термостат може бути пошкоджено у разі неправильного відкривання або сильного затягування гвинтів.

- ▶ Забороняється застосовувати надмірний тиск до дровотого кімнатного термостата.
- ▶ Демонтаж цоколя дровотого кімнатного термостата (→ малюнок 5).
 - Введіть вістря викрутки у місце згину [1] зі зворотного боку дровотого кімнатного термостата.
 - Підніміть викрутку, щоб відхилити цоколь [2].
- ▶ За потреби підготуйте стіну та кабель передачі даних (→ малюнок 6).
 - [1] Нанесіть клей або теплоізоляційний матеріал.
 - [2] Забезпечте наявність коліна у кабелі.
- ▶ Закріпіть цоколь на стіні (→ малюнок 7, [1]).
- ▶ Встановіть дровотий кімнатний термостат на цоколь (→ малюнок 9).

3.3 Підключення до електромережі



ПОПЕРЕДЖЕННЯ

Небезпека для життя через ураження електричним струмом!

Торкання електричних частин, що перебувають під напругою, може призвести до ураження електричним струмом.

- ▶ Перед проведенням робіт з електричними частинами вимкніть всі фази живлення приладу (запобіжник/лінійний захисний автомат) та встановіть захист від випадкового ввімкнення.

3.3.1 Підключення дротового кімнатного термостата

УВАГА

Пошкодження дротового кімнатного термостата або електричних підключень

- ▶ Під час монтажу не затискайте дроти.
- ▶ З метою запобігання потраплянню води у дротовий кімнатний термостат під час прокладання електропроводки (→ мал. 6) використовуйте коліна кабелю [2] та клей [1] для ущільнення електричного з'єднувача.
- ▶ Надійно закріпіть кабелі, не натягуючи їх.

УВАГА

Пошкодження від перенапруги

Дротовий кімнатний термостат призначено для роботи від низької напруги.

- ▶ У жодному разі не підключайте кабель передачі даних до джерела високої напруги.

Використовуйте кабелі, що входять до комплекту поставки.

- ▶ За потреби прокладіть подовжувальний кабель від внутрішнього блока до місця монтажу дротового кімнатного термостата.
- ▶ Підключіть кабель передачі даних до внутрішнього блока або модуля підключення.
- ▶ За потреби для підключення кабелю передачі даних до дротового кімнатного термостата скористайтесь подовжувальним кабелем.
- ▶ Встановіть кільцевий магнітопровід.
- ▶ За можливості виконайте заземлення виводу.
- ▶ Встановіть елемент живлення у тримач [1].

4 Конфігурація дротового кімнатного термостата

Перейдіть до меню для конфігурації та виконайте налаштування:

- ▶ Вимкніть систему кондиціонування повітря.
- ▶ Натисніть та утримуйте кнопку **СОРУ**, доки на дисплеї не з'явиться параметр.



У наведеній нижче таблиці заводські налаштування виділено **жирним шрифтом**.

Параметри	Опис
Tn (n=1,2 тощо)	Перевірте температуру внутрішнього блока.
CF	Перевірте стан вентилятора.
SP	Встановіть статичний тиск для вбудованого у канал внутрішнього блока. <ul style="list-style-type: none"> • SP1: низький • SP2: середній 1 • SP3: середній 2 • SP4: високий
AF	Перевірка режиму роботи від трьох до шести хвилин.
tF	Температура зміщення для функції "слідуй за мною". <ul style="list-style-type: none"> • -5...0...5 °C
tyPE	Обмежте регулювання до певних режимів роботи: <ul style="list-style-type: none"> • СН: не обмежуйте доступні режими роботи. • СС: не використовуйте режим опалення та автоматичний режим • НН: тільки режим опалення та режим експлуатації вентилятора • НА: не використовуйте автоматичний режим
tHi	Максимальне значення встановлюваної температури <ul style="list-style-type: none"> • від 25 до 30 °C
tLo	Мінімальне значення встановлюваної температури <ul style="list-style-type: none"> • від 17 до 24 °C
rEC	Увімкніть/вимкніть систему керування за допомогою пульта дистанційного керування. <ul style="list-style-type: none"> • ON: увімкн. • OF: вимкн.
Adr	Налаштуйте адресу дротового кімнатного термостата. За наявності двох дротових кімнатних термостатів у системі кожен повинен мати іншу адресу. <ul style="list-style-type: none"> • --: лише один дротовий кімнатний термостат у системі • А: первинний дротовий кімнатний термостат з адресою 0. • В: вторинний дротовий кімнатний термостат з адресою 1.
Ініц	ON : відновіть заводські налаштування.

Таб. 123







5 Експлуатація

5.1 Огляд дротового кімнатного термостата

Кнопки дротового кімнатного термостата

Пояснення до мал. 3:

- [1] Отримувач для інфрачервоного пульта дистанційного керування
- [2] Індикатор дротового кімнатного термостата
- [3] Кнопки дротового кімнатного термостата







Кнопка	Функція
	Увімкніть/вимкніть.
M	Налаштуйте режим роботи.
DAYOFF	День завершено/видалити.
F	
	Відрегулювати налаштування вгору/вниз.
	Підтвердьте вибір.
TIMER	Налаштуйте таймер.
	Швидкість вентилятора
	Повернутися назад.
	Налаштуйте функцію обертання жалюзі.
FUNC.	Налаштувати функцію.
COPY	Скопіювати/підтвердити дані.















Таб. 124 Кнопки дротового кімнатного термостата

Індикатор дротового кімнатного термостата

Пояснення до мал. 4:



- [1] Індикатор головних режимів роботи
- [2] Індикатор температури та стану
- [3] Індикатор часу
- [4] Індикатор таймера

Поз.	Символ	Пояснення
1	Індикатор головних режимів роботи	
		Режим роботи: автоматичний режим
		Режим роботи: режим охолодження
		Режим роботи: режим осушення
		Режим роботи: режим опалення
		Режим роботи: режим "Тільки вентилятор"
		Режим роботи: увімкн./вимкн.

Поз.	Символ	Пояснення
2	Індикатор температури та стану	
		Індикація даних: відображає поточну швидкість вентилятора. Існує декілька ступенів потужності (штрихів) та налаштування AUTO для автоматичного регулювання.
		Індикація даних: відображає встановлену температуру.
		Інфографіка: блокування елементів керування
		Інфографіка: прилад 1/2
		Інфографіка: швидкісне охолодження/нагрівання активовано.
		Інфографіка: кімнатна температура
		Інфографіка: функцію автоматичної зміни активовано.
		Інфографіка: функцію "слідуй за мною" активовано.
		Інфографіка: функцію автоматичного обертання жалюзі площини активовано (вгору/вниз або ліворуч/праворуч).
3	Індикатор часу	
		Індикація даних: відображає час.
4	Індикатор таймера	
		Інфографіка: таймер увімкн./вимкн.
		Інфографіка: дні тижня активовано
		Інфографіка: день
		Інфографіка: тиждень

Таб. 125 Символи на дисплеї

5.2 Налаштування дати й часу

- ▶ Натисніть й утримуйте кнопку **TIMER**, доки дисплей таймера не почне блимати.
- ▶ За допомогою кнопок **^** та **∨** виберіть поточну дату. Вибрана дата почне блимати.
- ▶ Натисніть кнопку **TIMER** або  для підтвердження вводу. Відкриється вікно для встановлення часу.
- ▶ Натисніть або утримуйте кнопку **^** або **∨** для встановлення часу.
- ▶ Натисніть кнопку **TIMER** або  для підтвердження вводу.

Для перемикання між 12- та 24-годинним форматами:

- ▶ Одночасно натисніть/утримуйте кнопки **TIMER** та **DAY OFF** протягом кількох секунд.

5.3 Налаштування основних режимів роботи

Залежно від внутрішнього блоку та налаштування дротового кімнатного термостата не всі режими роботи доступні.

Увімкнення/вимкнення приладу

- ▶ Щоб увімкнути або вимкнути прилад, натисніть кнопку .

Прилад почне працювати у встановленому режимі роботи або вимкнеться. З метою захисту приладу його повторне увімкнення можливо лише через деякий час.

Крім того, налаштування можливо здійснити у вимкненому стані. У разі знеструмлення прилад зберігає налаштування.





Після вимкнення пристрій продовжує працювати у режимі очікування. Технологія інтелектуального увімкнення/вимкнення дозволяє забезпечити роботу у автоматичному режимі заощадження енергії під час роботи у режимі очікування (1 W standby).



Після знеструмлення відбудеться автоматичний перезапуск приладу. У результаті можуть виникнути відхилення в індикації, які буде усунено автоматично під час експлуатації.

Автоматичний режим

У автоматичному режимі роботи залежно від встановленої температури прилад здійснює автоматичне перемикання між режимами опалення, охолодження, осушення та режимом експлуатації вентилятора.



- ▶ Натискайте кнопку **M**, доки на дисплеї не з'явиться .
- ▶ Встановіть потрібну температуру за допомогою кнопки  або .





У автоматичному режимі неможливо встановити швидкість вентилятора.

Режим охолодження

- ▶ Натискайте кнопку **M**, доки на дисплеї не з'явиться .

- ▶ Натискайте кнопку , доки не буде досягнуто потрібної швидкості вентилятора.
- ▶ Встановіть потрібну температуру за допомогою кнопки  або .





Режим осушення

- ▶ Натискайте кнопку **M**, доки на дисплеї не з'явиться .
- ▶ Встановіть потрібну температуру за допомогою кнопки  або .



У режимі осушення неможливо встановити швидкість вентилятора.



Режим опалення

- ▶ Натискайте кнопку **M**, доки на дисплеї не з'явиться .
- ▶ Встановіть потрібну температуру за допомогою кнопки  або .
- ▶ Натискайте кнопку , доки не буде досягнуто потрібної швидкості вентилятора.



При дуже низьких температурах зовнішнього повітря теплопродуктивності системи кондиціонування повітря може не вистачати. Рекомендуємо підключити додаткові теплогенератори.



Режим "Тільки вентилятор"

- ▶ Натискайте кнопку **M**, доки на дисплеї не з'явиться .
- ▶ Натискайте кнопку , доки не буде досягнуто потрібної швидкості вентилятора. Для автоматичного регулювання можна вибрати **AUTO**.



У режимі "Тільки вентилятор" неможливо встановити або відобразити температуру.

5.4 Налаштування температури приміщення





- ▶ Натисніть кнопку  або , щоб встановити потрібну кімнатну температуру.
Через невеликий проміжок часу налаштування будуть активними.



У режимі експлуатації вентилятора неможливо встановити температуру.

5.5 Налаштування таймера

5.5.1 Одноразовий таймер увімкнення/вимкнення











- ▶ Натискайте кнопку **TIMER**, доки не з'явиться відповідний символ.
 - Таймер увімкнення: **ON DAY**
 - Таймер вимкнення: **OFF DAY**
 - Таймер увімкнення та вимкнення: **ON+OFF DAY**
- ▶ Підтвердьте кнопкою .
Дисплей годинника починає блимати.
- ▶ Натисніть кнопку  або , щоб встановити потрібний час увімкнення або вимкнення.
- ▶ Натисніть кнопку  ще раз для збереження налаштування.



Налаштувати таймер увімкнення/вимкнення на вторинному дротовому кімнатному термостаті неможливо.

5.5.2 Тижневий таймер увімкнення/вимкнення

Налаштування таймера

- ▶ Натискайте кнопку **TIMER**, доки на дисплеї не з'явиться **WEEK 1**.
- ▶ Підтвердьте кнопкою .
- ▶ Натисніть кнопку  або , щоб обрати день тижня.
- ▶ Підтвердьте кнопкою .
- ▶ Натисніть кнопку  або , щоб встановити потрібний час увімкнення.
- ▶ Підтвердьте кнопкою .
- ▶ Натисніть кнопку  або , щоб встановити потрібний час вимкнення.
- ▶ Підтвердьте кнопкою .



Можна встановити до чотирьох значень часу.

- ▶ За потреби повторіть операцію для кожного наступного дня тижня.

Для видалення таймера для вибраного дня:

- ▶ Натисніть кнопку **DAY OFF**.



Активізація таймера

- ▶ Натискайте кнопку **TIMER**, доки на дисплеї не з'явиться **WEEK 1**.
Тепер таймер увімкнено. У обраний час та день прилад увімкнеться або вимкнеться.

Вимкнення таймера

- ▶ Натискайте кнопку **TIMER**, доки на дисплеї не з'явиться **WEEK 1**.

Для вимкнення приладу за активного тижневого таймера:

- ▶ Натисніть та одразу відпустіть кнопку .
Прилад вимикається до досягнення наступного таймера ввімкнення.
- ▶ Натисніть кнопку  та утримуйте протягом двох секунд для вимкнення приладу та тижневого таймера.

Встановлення затримки ввімкнення

Якщо активовано тижневий таймер 1 і потрібна затримка ввімкнення.









- ▶ За допомогою кнопки **TIMER** виберіть тижневий таймер 1.
- ▶ Натискайте кнопку **DAY OFF** двічі, доки на дисплеї не з'явиться повідомлення: 1 год.
- ▶ Зачекайте декілька секунд, доки налаштування не буде збережено.
Прилад запустить наступний цикл із затримкою у 1 годину.
- ▶ Натискайте кнопку **DAY OFF** тричі, доки на дисплеї не з'явиться повідомлення: 2 год.
Прилад запустить наступний цикл із затримкою у 2 години.

5.5.3 Тижневий таймер

Налаштування таймера



Для кожного дня можна встановити до 8 подій для зміни режиму роботи, температури та швидкості вентилятора.

- ▶ Натискайте кнопку **TIMER**, доки на дисплеї не з'явиться **WEEK 2**.
- ▶ Підтвердьте кнопкою .
- ▶ Натисніть кнопку  або , щоб обрати день тижня.
- ▶ Підтвердьте кнопкою .
- ▶ Натисніть кнопку  або , щоб вибрати час встановлення, основний режим роботи, температуру або швидкість вентилятора для події.
- ▶ Підтвердьте кнопкою .
- ▶ Виконайте налаштування та натисніть кнопку  для підтвердження або натисніть кнопку **DAY OFF** для видалення налаштування.
- ▶ Повторіть операцію, щоб визначити інші значення часу встановлення для цього дня.
- ▶ Налаштуйте інші дні тижня у такий самий спосіб.

Для видалення таймера для вибраного дня:

- ▶ Натисніть кнопку **DAY OFF**.

Визначення часу встановлення

- ▶ Натисніть кнопку **^** або **v**, щоб встановити час.
- ▶ Підтвердьте кнопкою **☑**.

Вибір основного режиму роботи

- ▶ Натисніть кнопку **^** або **v**, щоб вибрати головний режим роботи (→ таблиця 125, [1], сторінка 245).
- ▶ Підтвердьте кнопкою **☑**.



У автоматичному режимі та режими осушення неможливо встановити швидкість вентилятора.

Налаштування температури приміщення

- ▶ Натисніть кнопку **^** або **v**, щоб встановити потрібну кімнатну температуру.
- ▶ Підтвердьте кнопкою **☑**.

Швидкість вентилятора

- ▶ Натисніть кнопку **^** або **v**, щоб встановити швидкість вентилятора.
- ▶ Підтвердьте кнопкою **☑**.



У режимі експлуатації вентилятора неможливо встановити температуру.

Активіація таймера

- ▶ Натискайте кнопку **TIMER**, доки на дисплеї не з'явиться **WEEK 2**.
Тепер таймер увімкнено. У обраний час та день прилад буде налаштовано відповідним чином.

Вимкнення таймера

- ▶ Натисніть кнопку **⏻** або **TIMER** та утримуйте її протягом кількох секунд.

5.5.4 Інші налаштування тижневого таймера

Тимчасове вимкнення таймера

Для вимкнення таймера тільки у вибрані дні:

- ▶ Натискайте кнопку **TIMER**, доки на дисплеї не з'явиться **WEEK 1** або **WEEK 2**.
- ▶ Натисніть кнопку **☑**.
- ▶ Натисніть кнопку **^** або **v**, щоб обрати день тижня.
- ▶ Натисніть кнопку **DAY OFF**.
Вибраний день більше не відобразиться.



Для днів, що не відображаються, таймер буде вимкнено, доки цей день не мине.

- ▶ Натисніть кнопку **DAY OFF** ще раз, щоб знову відобразити день.
- ▶ За потреби повторіть дії для інших днів.

Застосування налаштувань одного дня до іншого (копіювання)

- ▶ Натискайте кнопку **TIMER**, доки на дисплеї не з'явиться **WEEK 1** або **WEEK 2**.
- ▶ Натисніть кнопку **☑**.
- ▶ Натисніть кнопку **^** або **v**, щоб вибрати день, налаштування якого слід прийняти.
- ▶ Натисніть кнопку **COPY**, щоб скопіювати налаштування. На дисплеї з'явиться **СУ**.
- ▶ Натисніть кнопку **^** або **v**, щоб обрати день, для якого потрібно скопіювати налаштування.
- ▶ Натисніть кнопку **COPY**, щоб додати скопійовані налаштування.
Вибраний день тижня швидко блиматиме до підтвердження.
- ▶ За потреби повторіть операцію для застосування скопійованих налаштувань до інших днів.
- ▶ Натисніть кнопку **☑** ще раз для прийняття змін.

5.6 Налаштування функції обертання жалюзі

УВАГА

Якщо жалюзі для спрямування потоку повітря під час роботи у режимі охолодження протягом тривалого часу знаходяться у найнижчому положенні, може утворитися конденсат. Переміщення вручну жалюзі для спрямування потоку повітря може призвести до виникнення несправностей.



- ▶ Для переміщення жалюзі для спрямування потоку повітря використовуйте лише дровтовий кімнатний термостат або пульт дистанційного керування.







Функціонування та доступність функції обертання залежить від внутрішнього блока.

5.6.1 Внутрішній блок з функцією обертання у вертикальній та горизонтальній площині

Автоматичне обертання у вертикальній площині (вгору/вниз):





- ▶ Натисніть кнопку .
З'явиться символ .
- ▶ Для завершення автоматичного обертання у вертикальній площині ще раз натисніть кнопку .

Автоматичне обертання у горизонтальній площині (ліворуч/праворуч):



- ▶ Натисніть та утримуйте кнопку , доки не з'явиться символ .
- ▶ Для завершення автоматичного обертання у горизонтальній площині ще раз натисніть кнопку  та утримуйте її, доки не зникне символ .

5.6.2 Внутрішній блок з функцією обертання у вертикальній площині





Автоматичне обертання у вертикальній площині (вгору/вниз):

- ▶ Натисніть та утримуйте кнопку , доки не з'явиться символ .
- ▶ Для завершення автоматичного обертання у вертикальній площині ще раз натисніть кнопку  та утримуйте її, доки не зникне символ .

Обертання у вертикальній площині (вгору/вниз) вручну:

- ▶ Натискайте кнопку  до досягнення потрібного положення.
З'явиться символ .

5.6.3 Внутрішній блок з чотирма вертикальними жалюзі

- ▶ Натисніть кнопку .
З'явиться символ .
- ▶ Натисніть кнопку  або , щоб вибрати певні жалюзі:
 - 0: вибрати усі жалюзі.
 - 1–4: вибрати жалюзі 1–4.
- ▶ Натисніть кнопку , щоб встановити потрібне положення.

5.7 Інші функції

5.7.1 Увімкнення/вимкнення сигналу натискання кнопки

Для увімкнення або вимкнення сигналу натискання кнопки дротового кімнатного термостата:

- ▶ Натисніть кнопку  та **FUNC.** та утримуйте протягом трьох секунд.

5.7.2 Швидкісне охолодження/нагрівання

При швидкісному охолодженні/нагріванні внутрішній блок працює з максимальною потужністю для швидкого опалення чи охолодження кімнати.

Швидкісне охолодження:

- ▶ Увімкніть режим охолодження.
- ▶ Натисніть кнопку **FUNC.**
- ▶ Підтвердьте кнопкою .

Швидкісне нагрівання:

- ▶ Увімкніть режим опалення.
- ▶ Натисніть кнопку **FUNC.**
- ▶ Підтвердьте кнопкою .

Завершення функції:

- ▶ Натисніть кнопку **FUNC.** ще раз.
- ▶ Підтвердьте кнопкою .

5.7.3 Функція блокування елементів керування



Функція блокування елементів керування дозволяє заблокувати кнопки дротового кімнатного термостата.

Щоб увімкнути/вимкнути блокування елементів керування:

- ▶ Одночасно натисніть/утримуйте кнопки **TIMER** та **COPY** протягом трьох секунд.
При активному блокуванні елементів керування на дисплеї відображається символ .

5.7.4 Функція "слідуй за мною" (Follow Me)

Ця функція активує датчик температури дротового кімнатного термостата. Кімнатна температура вимірюється у місці знаходження дротового кімнатного термостата замість внутрішнього блока.

- ▶ За потреби вимкніть режим опалення або охолодження.
- ▶ Щоб увімкнути або вимкнути функцію, натисніть кнопку **FUNC.**
Якщо функцію активовано на дисплеї дротового кімнатного термостата відобразиться символ .
- ▶ Підтвердьте кнопкою .

6 Техобслуговування



ОБЕРЕЖНО

Небезпека ураження струмом або через рухомі деталі

- ▶ Перш ніж виконувати будь-які роботи з технічного обслуговування припиніть електропостачання.
- ▶ Кроки з технічного обслуговування, наведені в цій інструкції, можуть виконувати лише фахівці спеціалізованої компанії.

6.1 Чищення

УВАГА

Пошкодження приладу через неправильне чищення!

- ▶ Не піддавайте безпосередньому оприскуванню або поливанню водою.
 - ▶ Не використовуйте гарячу воду, абразивні миючі засоби або сильні розчинники.
-
- ▶ Для очищення витріть м'якою тканиною.

7 Усунення несправностей

7.1 Індикація несправностей (Self diagnosis function)

Якщо під час експлуатації виникає несправність, на дисплеї з'являється її код (наприклад, EH b3). Для наведених кодів несправності, дотримуйтеся технічної документації для компонентів установки.



У певних випадках дротовий кімнатний термостат відображає код несправності відмінний від коду у внутрішньому блоці, хоча несправність однакова.

Код несправності	Можлива причина
EH b3	Помилка передачі даних між дротовим кімнатним термостатом та внутрішнім блоком. Перевірте кабель передачі даних.

Таб. 126

8 Захист довкілля та утилізація

Захист довкілля є основоположним принципом діяльності групи Bosch.

Якість продукції, економічність і екологічність є для нас пріоритетними цілями. Необхідно суворо дотримуватися законів і приписів щодо захисту навколишнього середовища.

Для захисту навколишнього середовища ми використовуємо найкращі з точки зору економічних аспектів матеріали та технології.

Упаковка

Що стосується упаковки, ми беремо участь у програмах оптимальної утилізації відходів.

Усі пакувальні матеріали, які використовуються, екологічно безпечні та придатні для подальшого використання.

Обладнання, що відслужило свій термін

Обладнання, що відслужило свої терміни містять цінні матеріали, які можна використати повторно. Конструктивні вузли легко демонтуються. На пластик нанесено маркування. Таким чином можна сортувати конструктивні вузли та передавати їх на повторне використання чи утилізацію.

Електричні та електронні старі прилади



Цей символ означає, що виріб забороняється утилізувати разом із іншими відходами. Його необхідно передати для обробки, збирання, переробки та утилізації до пункту прийому сміття.

Цей символ є чинним для країн, у яких передбачено положення про переробку електронних відходів, наприклад "Директива 2012/19/ЄС про відходи електричного та електронного обладнання". Ці положення передбачають рамкові умови, що діють для здачі та утилізації старих електронних приладів у окремих країнах.

Оскільки електронні прилади можуть містити небезпечні речовини, їх необхідно утилізувати з усією відповідальністю, щоб звести до мінімуму можливу шкоду довкіллю та безпеку для здоров'я людей. Крім того, утилізація електронного обладнання сприяє збереженню природних ресурсів.

Більш детальну інформацію щодо безпечної для довкілля утилізації старих електронних та електричних приладів можна отримати у компетентних установах за місцезнаходженням, у підприємстві з утилізації відходів або у дилера, у якого було куплено виріб.

Додаткову інформацію наведено на:

www.bosch-homecomfortgroup.com/en/company/legal-topics/weee/

Акумулятори

Акумулятори забороняється утилізувати разом з побутовим сміттям. Живані акумулятори необхідно утилізувати в місцевих смітєвих установах.

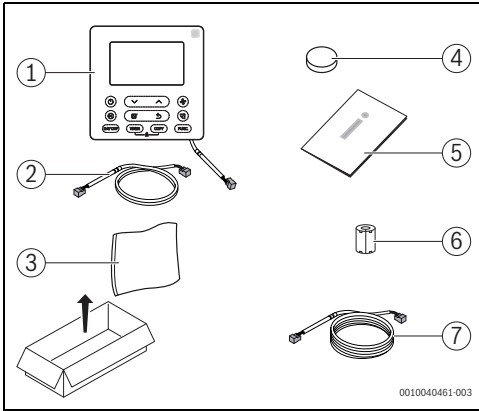

1

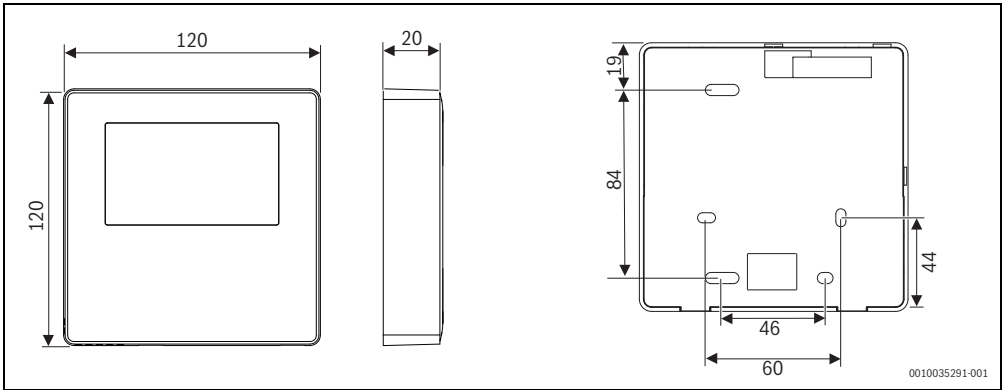

2

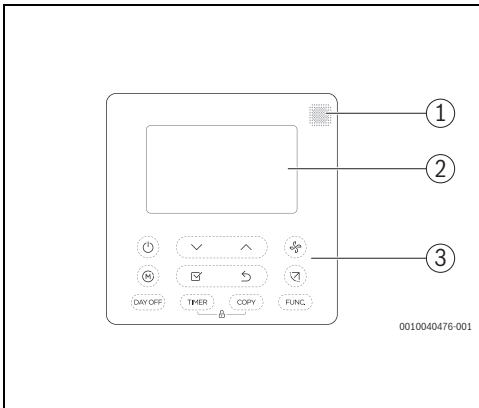

3

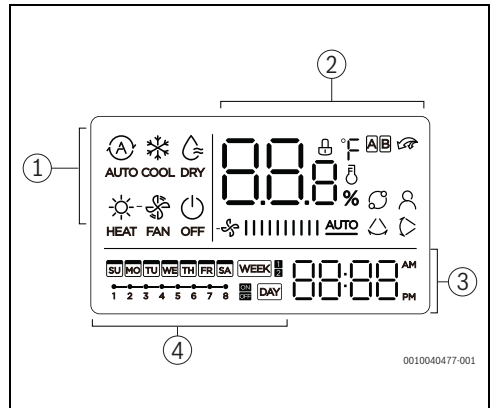

4

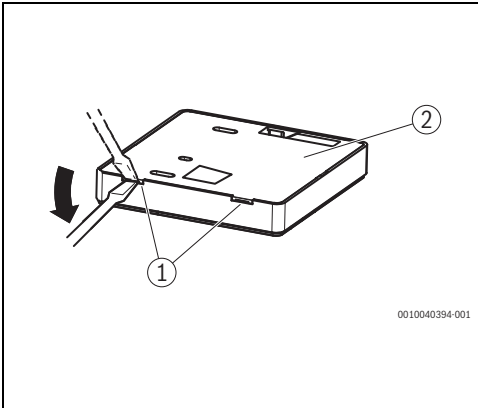

5

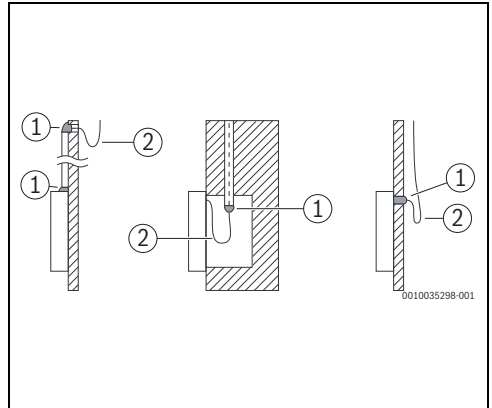

6

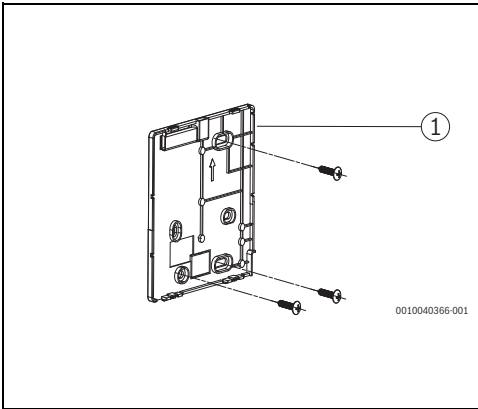

7

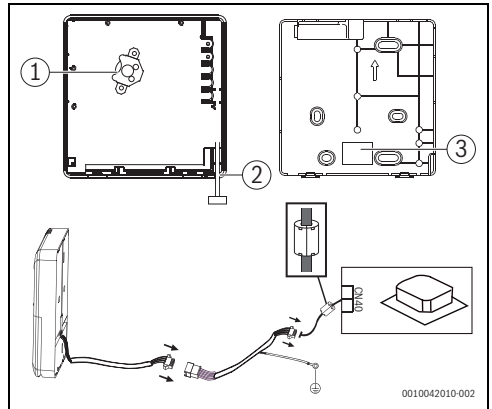

8

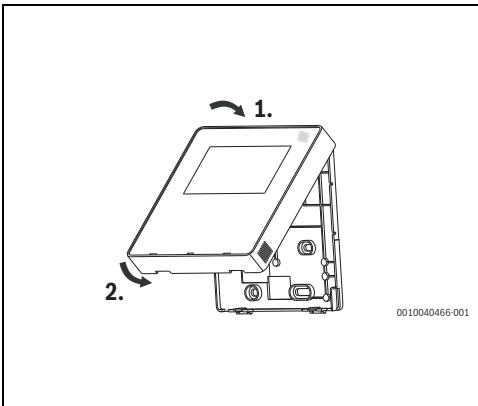

9







Bosch Thermotechnik GmbH
Sophienstrasse 30-32
35576 Wetzlar, Germany

www.bosch-industrial.com

